

GERDA®

PRODUCENT DRZWI KLASY PREMIUM

DRZWI
DO
DOMÓW

THERMO PRIME
THERMO PREMIUM
OPTIMA

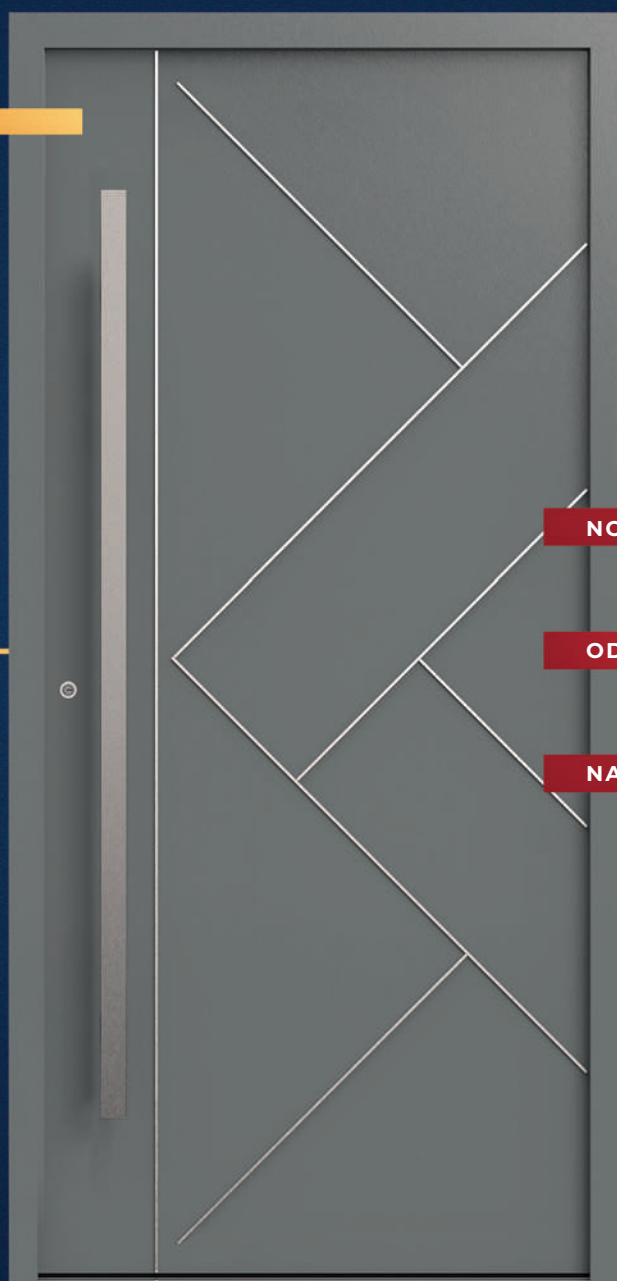

NOWE WZORNICTWO I TECHNOLOGIE

OD 35 LAT RAZEM

NAJWYŻSZE STANDARDY JAKOŚCI

EDYCJA 3.2023



DRZWI



Nasze rozwiązania ościeżnic i skrzydeł drzwiowych doskonale sprawdzają się nawet w najbardziej wymagających obiektach. Oferowane przez nas drzwi panelowe i metalowe mogą poszczycić się ponadprzeciętną trwałością, funkcjonalnością (np.: możliwością łatwego demontażu i wymiany panela drzwiowego) oraz swobodą aranżacji.



BRAMY

Wszystkie oferowane przez nas bramy garażowe są zgodne z europejskimi standardami. Bramy GERDA są wyposażone w kompletny system zabezpieczeń, bez jakichkolwiek dopłat.

Seria bram Trend to ekonomiczne, ale trwałe i funkcjonalne rozwiązanie, świetnie sprawdzające się w obiektach deweloperskich.

Bramy z linii Prestige i Prestige Plus gwarantują bardzo dobrą izolację termiczną, między innymi dzięki zastosowaniu ciepłych paneli o grubości 45 mm. Będą doskonałe dla budynków o wysokich wymogach energooszczędności.

ZAMKI I OKUCIA



Bezpieczeństwo przede wszystkim.

Wysoką odporność na włamania uzyskujemy dzięki wewnętrznym odlewom lub płytkom stalowym poddawanych obróbce cieplnej. Hartowana osłona wkładki bębnekowej zabezpiecza ją przed wyrwaniem i uniemożliwia jej przewiercenie.

System klucza generalnego, czyli MASTER KEY to rozwiązanie dedykowane obiektom użytkowym. Przy pomocy jednego klucza można otworzyć określoną liczbę zamknięć. Dzięki temu komunikacja wewnątrz obiektu jest prosta i szybka, a zarządzanie dostęпами do stref i pomieszczeń niezwykle komfortowe.



STOLARKA ALUMINIOWA

GERDA to również stolarka aluminiowa. Realizujemy ścianki działowe, drzwi, okna, witryny oraz przestrzenne zabudowy wewnętrzne i zewnętrzne, także w wersji przeciwpożarowej i dymoszczelnej oraz o podwyższonej odporności na włamanie.

ZMIŃ SWÓJ SMARTFON W INTELIGENTNY ZAMEK DO DRZWI



OTWIERAJ DRZWI SMARTFONEM

Otwieraj i zamykaj drzwi oraz sprawdzaj status zamka z dowolnego miejsca na świecie. Dzięki funkcji automatycznego otwierania nie musisz wyjmować smartfona z kieszeni czy torebki. Zamek sam wykryje Twoją obecność i wpuści Cię do domu. W analogiczny sposób możesz korzystać z funkcji samozamykania.

WYDAJNY AKUMULATOR

Inżynierowie Gerdy przy współpracy z Instytutem Badawczym z Korei Południowej opracowali dedykowany i bardzo wydajny akumulator o niewielkich rozmiarach. Bateria zapewnia mechanizmowi prąd na pół roku pracy. Gdy jednak zajdzie potrzeba ładowania, zamek sam Cię o tym poinformuje, baterię naładujesz w jedną noc.

GWARANCJA BEZPIECZEŃSTWA

Mechanizm napędzający zamek, to innowacyjna i opatentowana konstrukcja opracowana przez inżynierów Gerdy. Oprogramowanie stworzyli eksperci IoT z firmy **tedee**. Dzięki intuicyjnej aplikacji możesz monitorować kto i kiedy zamykał lub otwierał drzwi oraz przyznawać zdalnie wirtualne klucze.

ZESTAW

tedee PRO SMARTLOCK + tedee BRIDGE + WKŁADKI W KLASIE 6

CENA

2 030 ZŁ



WKŁADKA W KLASIE 6, W ZESTAWIE

- ✓ ANTYWŁAMANIOWA WKŁADKA BĘBENKOWA. NOWA KONSTRUKCJA WKŁADKI Z ZABEZPIECZENIEM PRZED OTWARCIEM METODĄ „BUMPINGU”, SKUTECZNYMI ROZWIĄZANIAM I CHRONIĄCYMI PRZED ROZWIERCENIEM.

ZAMONTUJ ZAMEK tedee PRO

- ✓ WSUŃ ZAMEK NA WKŁADKĘ GERDA, DOPASUJ POZYCJĘ ZAMKA I ZAMOCUJ JEDNYM WKRĘTEM. TA CZYNNOŚĆ NIE ZAJMIE WIĘCEJ NIŻ 2 MINUTY. SPRAWDŹ CZY PO PRZEKRĘCENIU GAŁKI WYSUWAJĄ SIĘ RYGLE.

ZAINSTALUJ APLIKACJĘ NA SMARTFONIE

- ✓ POBIERZ APLIKACJĘ **tedee** Z APPLE STORE LUB GOOGLE PLAY. ZAREJESTRUJ SIĘ I WŁĄCZ BLUETOOTH, USŁUGĘ LOKALIZACJI I DOSTĘP DO INTERNETU. DODAJ ZAMEK I WPROWADŹ KOD AKTYWACYJNY.

PODŁĄCZ BRIDGE

- ✓ ZNAJDŹ WOLNE GNIAZDKO ZASILANIA, KTÓRE ZNAJDUJE SIĘ NAJBLIŻEJ ZAMKA **tedee** I PODŁĄCZ DO NIEGO BRIDGE. POZWOLI CI TO NA PEŁNĄ KONTROLĘ ZAMKA PRZEZ INTERNET, BEZ ZNACZENIA GDZIE SIĘ ZNAJDUJESZ.

OPTIMA 60



MILANO 8 NSI

| | |
|-------------|---|
| MODEL DRZWI | OPTIMA 60 |
| ROZMIAR | 90E |
| KOLOR | ANTRACYT (FKG), ZŁOTY DĄB (FDE) |
| OŚCIEŻNICA | PERFOTHERM 60 |
| SZYBA | MATOWA |
| PRÓG | ALUMINIOWY |
| OSPRZĘT | SZYLDY PRAGA KLAMKA - KLAMKA (ANODA SREBRNA) WKŁADKI W KLASIE 5 SYSTEM JEDNEGO KLUCZA |



HANOVER NS6

| | |
|-------------|---|
| MODEL DRZWI | OPTIMA 60 |
| ROZMIAR | 90E |
| KOLOR | ANTRACYT (FKG), ZŁOTY DĄB (FDE) |
| OŚCIEŻNICA | PERFOTHERM 60 |
| SZYBA | MATOWA |
| PRÓG | ALUMINIOWY |
| OSPRZĘT | SZYLDY PRAGA KLAMKA - KLAMKA (ANODA SREBRNA) WKŁADKI W KLASIE 5 SYSTEM JEDNEGO KLUCZA |

OPTIMA 60



TOKIO 2A TMMA

| | |
|-------------|---|
| MODEL DRZWI | OPTIMA 60 |
| ROZMIARY | 80 90E |
| KOLOR | ANTRACYT (FKG), ZŁOTY DĄB (FDE) |
| OŚCIEŻNICA | PERFOTHERM 60 |
| PRÓG | ALUMINIOWY |
| OSPRZĘT | SZYLDY PRAGA KLAMKA - KLAMKA (ANODA SREBRNA) WKŁADKI W KLASIE 5 SYSTEM JEDNEGO KLUCZA |



PŁASKIE WOO

| | |
|-------------|---|
| MODEL DRZWI | OPTIMA 60 |
| ROZMIARY | 80 90E |
| KOLOR | ANTRACYT (FKG), ZŁOTY DĄB (FDE) |
| OŚCIEŻNICA | PERFOTHERM 60 |
| PRÓG | ALUMINIOWY |
| OSPRZĘT | SZYLDY PRAGA KLAMKA - KLAMKA (ANODA SREBRNA) WKŁADKI W KLASIE 5 SYSTEM JEDNEGO KLUCZA |

DRZWI W ZŁOŻENIU (SKRZYDŁO + OŚCIEŻNICA + PRÓG)

DRZWI DOSTĘPNE OD RĘKI TYLKO W PODANEJ KONFIGURACJI.
DRZWI DOSTARCZANE Z MAGAZYNU W NAJBLIŻSZYM MOŻLIWYM TERMINIE.

THERMO PRIME & THERMO PREMIUM



BADEN 1
AIR GLASS



BADEN 2
AIR GLASS



AROSA 1
AIR GLASS



AROSA 2
AIR GLASS



LUCERNA
QUADRO



LOZANNA
QUADRO

THERMO PRIME & THERMO PREMIUM



THUN
QUADRO



SION
QUADRO



LOCARNO
QUADRO



ONEX
QUADRO



DAVOS
ELITE 3D

NOWOŚĆ
GERDA

SZYLD ALUMINIOWY PRAGA

dostępny dla wszystkich serii drzwi

Wykonany z ekstrudowanego aluminium jest niezwykle solidny i wysoce odporny na uszkodzenia. Szyld aluminiowy PRAGA o szerokości 53 mm i rozstawie 90 mm oraz 92 mm ze zintegrowaną klamką zapewnia szybki montaż, niezawodność i doskonale dopasowuje się do drzwi zewnętrznych marki GERDA. Szyld zewnętrzny i wewnętrzny o grubości 8,5 mm wyposażony jest w napinacz położenia klamki, co przekłada się na jej wysoką stabilizację.

Szyld aluminiowy PRAGA dostępny jest w 3 atrakcyjnych wariantach kolorystycznych, które pozyskiwane są w procesie anodowania (anoda srebrna, anoda czarna, anoda platyna). Powierzchnie zewnętrzne szyldu i klamki szczotkowane.

Konfiguracje okuć:

- klamka-klamka
- klamka jednostronna do drzwi z pochwytym
- gałka-klamka



ANODA PLATYNA



ANODA SREBRNA



ANODA CZARNA

NOWOŚĆ
GERDA

ZAMEK LISTWOWY

dostępny dla serii THERMO PRIME i PREMIUM

Nowe warianty drzwi THERMO PREMIUM 60 i 75 pozwalają skonfigurować produkt z zamkami listwowymi wielopunktowymi. Są to wysokiej jakości zamki, wyposażone w listę nierdzewną, które wyróżniają się bezawaryjnością oraz poziomem bezpieczeństwa. Zamki wielopunktowe dostępne są w 2 opcjach do wyboru: zamek mechaniczny 3-punktowy z dwoma hakami lub automatyczny 3-punktowy.

Ościeżnice zostały wyposażone w elementy umożliwiającą pełną regulację zaczepów zapadki oraz haków zamka. Drzwi zewnętrzne z zamkami listwowymi obsługiwane są przez jedną, odporną na włamanie, wkładkę. Dla drzwi z zamkiem hakowym istnieje możliwość zamówienia zamka dodatkowego.

ZAMEK LISTWOWY
3-PUNKTOWY
2-HAKOWYZAMEK LISTWOWY
3-PUNKTOWY
AUTOMATYCZNYNOWOŚĆ
GERDA

SZYLD PIERŚCIENIOWY

dostępny dla serii THERMO PREMIUM

Szyld pierścieniowy teraz dostępny także dla drzwi THERMO PREMIUM w konfiguracji z pochwytami i zamkiem listwowym.

Szyld pierścieniowy dostępny w wersji czarnej oraz nierdzewnej.



INOX



CZARNY



NOWE WZORY DRZWI

dostępne dla serii THERMO PRIME i PREMIUM

Dla wzbogacenia oferty i poszerzenia wachlarza dostępnych rozwiązań, linie wzornicze drzwi THERMO PRIME i THERMO PREMIUM zostały rozbudowane o nowe konstrukcje:

1. szyba AIR GLASS zlicowana z powierzchnią skrzydła
2. inserty QUADRO w nowoczesnych stylizacjach
3. klasyczny ELITE 3D wzbogacony o nowy wzór



DRZWI NA WYMIAR

dostępne dla serii THERMO PRIME i PREMIUM

Stworzenie opcji drzwi na wymiar daje możliwość ich odpowiedniego przystosowania do indywidualnych wymagań architektonicznych. Konfiguracja wysokości i szerokości drzwi odbywa się w zakresie co 10 mm i przybiera następujące wartości:

- THERMO PRIME i THERMO PREMIUM max. wysokość: 2400 mm,
- OPTIMA max. wysokość: 2200 mm,
- max. szerokość drzwi wynosi 1130 mm.

Opcją, jaką jest przygotowanie drzwi na wymiar, dotyczy 15 modeli drzwi: PŁASKI, MILANO, HANOVER, JENA.



NOWE WINDSTOPPERY

dostępne dla wszystkich serii drzwi

Nowoczesne windstoppery, które dzięki specjalnej konstrukcji oraz zastosowaniu piórek o długości 5 mm, znacząco poprawiają szczelność i ochronę przed wiatrem i wodą. Innowacyjna budowa windstopperów pozwala na ich odpowiednie dostosowanie do szerokości oraz podkreśla wysoką estetykę wykonania drzwi.



WINDSTOPPER Z OŚCIEŻNICĄ ALUMINIOWĄ



WINDSTOPPER Z OŚCIEŻNICĄ STALOWĄ



PODŁUŻNE GNIAZDA RYGLI

dostępne dla serii THERMO PREMIUM i OPTIMA

W ościeżnicach drzwi GERDA wprowadziliśmy podłużne gniazda rygli zamków zamiast pojedynczych osłonek. Zmiana będzie sukcesywna i dotyczy drzwi z serii: THERMO PREMIUM oraz OPTIMA. Nowe osłonki w znaczący sposób ułatwiają regulację zainstalowanych drzwi, jednocześnie nie zmieniając przy tym właściwości użytkowych.



AIR GLASS / QUADRO

Przezierna SZYBA AIR GLASS nadaje niepowtarzalny wygląd całym drzwiom. Technologia łączenia szyby z insertem QUADRO jest opatentowana. Insert QUADRO, wykonany ze stali szlachetnej, mocowany jest na płaszczyźnie skrzydła trwale na metalowych zaczepach.

 szyba AIR GLASS zlicowana z płaszczyzną drzwi

 szyba AIR GLASS między insertami QUADRO

 insert QUADRO na drzwiach pełnych

 inserty QUADRO na drzwiach przeszklonych

 szyba montowana pod płaszczyzną drzwi

ELITE 3D

Dekoracyjne ramki w drzwiach serii ELITE 3D mocowane są do skrzydła specjalnymi zaczepami.

 ramki ELITE 3D

TEMPO

Wzory TEMPO to klasyczne połączenie praktyczności, funkcjonalności oraz prostoty kształtów aplikacji. Aplikacje przyszybowe dostępne są w kolorach czarnym lub inox. Aplikacje klejone są do powierzchni drzwi lub w tłoczenie.

 aplikacja

 tłoczenie

 tłoczenie z insertem

 aplikacja na drzwiach przeszklonych

CLASSIC

Seria CLASSIC obejmuje rodzinę drzwi z dekoracyjnym głębokim tłoczeniem skrzydła. Pośród dostępnych wzorów są drzwi przeszklone i pełne, co daje dużą swobodę wyboru. Jako opcję na specjalne zamówienie Gerda wprowadza także głębokie tłoczenie na zewnątrz skrzydła.

 głębokie tłoczenie wewnętrzne

 głębokie tłoczenie zewnętrzne



SZYBA AIR GLASS POMIĘDZY INSERTAMI QUADRO



SPOSÓB MONTAŻU INSERTU QUADRO



GŁĘBOKIE TŁOCZENIE WEWNĘTRZNE

IZOLACJA TERMICZNA

Współczynnik przenikania ciepła (U_D) wskazuje ile energii cieplnej przeniknie przez drzwi (włącznie z ościeżnicą). Na podstawie tego współczynnika możemy określić straty ciepłe osobno dla danej przegrody. Ubytek choćby małej ilości, przekłada się na wyższy rachunek za ogrzewanie. Wartość tego współczynnika zależy od rodzaju i grubości materiału, z którego wykonane są drzwi. Drzwi zewnętrzne firmy Gerda spełniają aktualne normy dzięki zastosowaniu nowoczesnych technologii oraz stalowo-drewnianych i aluminiowych ościeżnic.

Drzwi Gerda, w zależności od zastosowanych komponentów mogą osiągać różne poziomy współczynnika izolacyjności:

- drzwi izolacyjne
- drzwi energooszczędne
- drzwi pasywne

Podstawowe drzwi w ofercie tzw. drzwi izolacyjnych charakteryzują się współczynnikiem poniżej $1,3 \text{ W/m}^2\text{K}$. Zastosowana została tutaj ościeżnica stalowa PERFOETHERM® z perforacją termiczną, uszczelką i progim. Drzwi energooszczędne Optima 60 i Thermo Premium 60, posiadają współczynnik od $0,9 \text{ W/m}^2\text{K}$ w przypadku zastosowania ciepłej ościeżnicy aluminiowej ALUTHERM z wypełnieniem komory termicznej i uszczelką oraz $1,0 \text{ W/m}^2\text{K}$ przy zastosowaniu ościeżnicy DUOTHERM (ciepłej ościeżnicy stalowo-drewnianej z perforacją termiczną i uszczelką).

Drzwi pasywne to drzwi, których celem jest przede wszystkim maksymalna oszczędność energii przy jednoczesnym podniesieniu komfortu mieszkania. Pozwalają gromadzić energię wewnątrz pomieszczenia, co prowadzi do bezpośredniej oszczędności. Drzwi Thermo Premium 75, charakteryzują się współczynnikiem przenikania od $0,79 \text{ W/m}^2\text{K}$. Współczynnik przenikalności cieplnej dotyczy drzwi pełnych przy zastosowaniu ciepłej ościeżnicy aluminiowej ALUTHERM.



**1,3 W/m²K
CZYSZTE
POWIETRZE**



**BRAK
IZOLACJI**



THERMO PRIME 75



THERMO PREMIUM 75



THERMO PREMIUM 60



OPTIMA 60



OPTIMA 50

ODPORNOŚĆ NA WŁAMANIE

To parametr, który określa drzwi potocznie zwane antywłamaniowymi. Takie drzwi posiadają specjalną, solidną konstrukcję mającą m.in. na celu znaczne utrudnienie wycięcia w nich otworu, zapobiegając nieuprawnionemu wejściu. Drzwi GERDA standardowo wyposażone są w dwa solidne zamki z wielopunktowym systemem ryglowania. Istotnym elementem są bolce antywyważeniowe,

których zadaniem jest niedopuszczenie do wyważenia skrzydła drzwi lub zdjęcia ich z zawiasów. Drzwi GERDA przechodzą badania odporności na włamanie i legitymują się klasami odporności na włamanie od RC2 do RC3. Zastosowanie drzwi w wyższej klasie, zwiększa poziom bezpieczeństwa osób i mienia w domu.

KLASA RC2



SZCZYPCE



KLIN



MŁOTEK

KLASA RC3



STALOWY ŁOM



KLIN



MŁOTEK



MECHANICZNA WIERTARKA

KLASA RC4



CIĘŻKI MŁOTEK



SIEKIERA



PRZECINAK



DŁUTO



WIERTARKA



 **THERMO PRIME 75**

| | | |
|--|---|--|
| UD | IZOLACJA TERMICZNA WARTOŚCI U_0 DLA DRZWI REFERENCYJNYCH OTWIERANYCH DO WEWNĄTRZ | OŚCIEŻNICA ALUTHERM 75 DRZWI PEŁNE 0,79 W/m²K DRZWI PRZESZKŁONE 0,9 W/m²K |
| RC | KLASA ANTYWŁAMANIOWOŚCI | RC2 |
|  | GRUBOŚĆ SKRZYDŁA | 75 mm |
|  | ROZMIARY DRZWI | 80 · 90N · 90E · 100E* |
|  | LINIE WZORNICZE | AIR GLASS · QUADRO · ELITE 3D · TEMPO |
|  | KONSTRUKCJA SKRZYDŁA | RAMIAK Z DREWNA + PIANA PUR |
|  | NIESTANDARDOWY ROZMIAR DRZWI | WYSOKOŚĆ DO 2400 mm SZEROKOŚĆ DO 1130 mm |

Cena netto obejmuje skrzydło, próg, ościeżnicę, okucia z wkładkami w klasie 5 oraz zestaw montażowy.



Regulowane zaczepy haków



Regulowany zaczep zapadki



Zawiasy 3D z nasadkami w kolorze okuć



Skrzydło z przegrodą termiczną



Ościeżnica ALUTHERM 75



Zamek listwowy:
5-punktowy hakowy lub
3-punktowy automatyczny



Do wyboru NOWY szyld długi Praga lub dzielony Bergen



Szyld pierścieniowy dla drzwi z pochwytym*



Kompozytowy łącznik progu z windstopperem – więcej na stronie 9

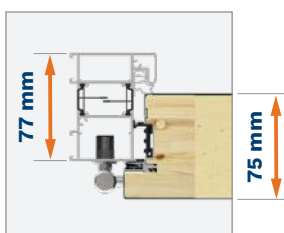

Ościeżnica ALUTHERM 75



4 przyłgi skrzydła



Wkładka w klasie 5 (5 kluczy + budowlane)



Przyłga dolna, uszczelka szczotkowa PRIME



Bolce antywyważeniowe



Ciepły próg aluminiowy z podwaliną podprogową klinarytową, h=35 mm





Taśmy ciepłego montażu*



Zamek tedeo PRO + bridge*



THERMO PREMIUM 75

| | | | |
|--|--|---|--|
| UD | IZOLACJA TERMICZNA WARTOŚCI U_D DLA DRZWI REFERENCYJNYCH OTWIERANYCH DO WEWNĄTRZ | OŚCIEŻNICA ALUTHERM 75* DRZWI PEŁNE 0,79 W/m²K DRZWI PRZESZKLONE 1,1 W/m²K | OŚCIEŻNICA DUOTHERM 75 DRZWI PEŁNE 0,87 W/m²K DRZWI PRZESZKLONE 1,3 W/m²K |
| RC | KLASA ANTYWŁAMANIOWOŚCI | RC2 / RC3** | |
|  | GRUBOŚĆ SKRZYDŁA | 75 mm | |
|  | ROZMIARY DRZWI | 80 · 90N · 90E · 100E* | |
|  | LINIE WZORNICZE | AIR GLASS · QUADRO · ELITE 3D · TEMPO | |
|  | KONSTRUKCJA SKRZYDŁA | RAMIAK Z DREWNA + EKSPANDOWANY POLISTYREN GRAFITOWY | |
|  | NIESTANDARDOWY ROZMIAR DRZWI | WYSOKOŚĆ DO 2400 mm SZEROKOŚĆ DO 1130 mm | |

OŚCIEŻNICA ALUTHERM 75*
DRZWI PEŁNE / PRZESZKLONE

$U_D = 0,79 / 1,1 \text{ W/m}^2\text{K}$

OŚCIEŻNICA DUOTHERM 75
DRZWI PEŁNE / PRZESZKLONE

$U_D = 0,87 / 1,3 \text{ W/m}^2\text{K}$

RC2 / RC3**

OŚCIEŻNICA DUOTHERM 75

od 3269 zł

Cena netto obejmuje skrzydło, próg, ościeżnicę, okucia z wkładkami w klasie 5 oraz zestaw montażowy.

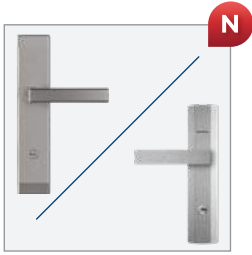

Do wyboru NOWY szyld długi Praga lub Bergen



Wkładka w klasie 5 (5 kluczy + budowlane)

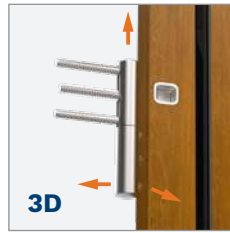

Zawiasy 3D z nasadkami w kolorze okuć



Regulowany zaczep zapadki

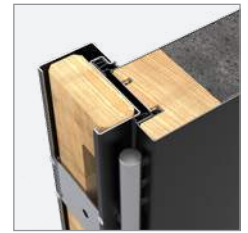

Ościeżnica DUOTHERM 75



Zamek dodatkowy



Zamek główny

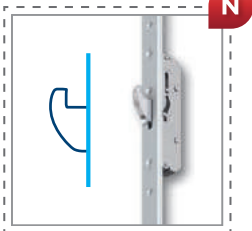

Zamek listwowy 3-punktowy 2-hakowy*

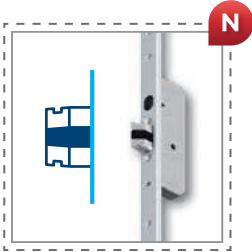

Zamek listwowy 3-punktowy automatyczny*



Skrzydło z przegrodą termiczną



Przyłga dolna, uszczelka szczotkowa



Bolce antywyważeniowe



Ciepły próg aluminiowy z podwaliną podprogową klinarytową, h=35 mm



Taśmy ciepłego montażu*

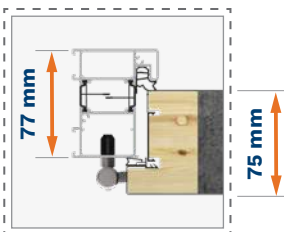

Ościeżnica ALUTHERM 75*

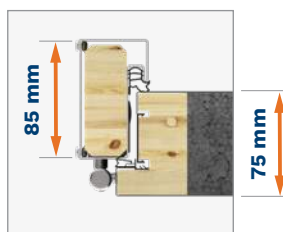

Ościeżnica DUOTHERM 75



Kompozytowy łącznik progu z windstopperem – więcej na stronie 9



4 przyłgi skrzydła









Zamek tedeo PRO + bridge*

* DOPLATA

** TYLKO DRZWI PEŁNE, DOPLATA



THERMO PREMIUM 60

| | | | |
|---|--|---|--|
|  UD | IZOLACJA TERMICZNA WARTOŚCI U_D DLA DRZWI REFERENCYJNYCH OTWIERANYCH DO WEWNĄTRZ | OŚCIEŻNICA ALUTHERM 60* DRZWI PEŁNE 0,86 W/m²K DRZWI PRZESZKLONE 1,2 W/m²K | OŚCIEŻNICA DUOTHERM 60 DRZWI PEŁNE 0,94 W/m²K DRZWI PRZESZKLONE 1,3 W/m²K |
|  RC | KLASA ANTYWŁAMANIOWOŚCI | | RC2 / RC3** |
|  mm | GRUBOŚĆ SKRZYDŁA | | 60 mm |
|  | ROZMIARY DRZWI | | 80 · 90N · 90E · 100E* |
|  G | LINIE WZORNICZE | | AIR GLASS · QUADRO · ELITE 3D · TEMPO |
|  | KONSTRUKCJA SKRZYDŁA | RAMIAK Z DREWNA + EKSPANDOWANY POLISTYREN GRAFITOWY | |
|  mm | NIESTANDARDOWY ROZMIAR DRZWI | | WYSOKOŚĆ DO 2400 mm SZEROKOŚĆ DO 1130 mm |

$U_D = 0,86 / 1,2 \text{ W/m}^2\text{K}$

$U_D = 0,94 / 1,3 \text{ W/m}^2\text{K}$

RC2 / RC3**

od 2869 zł

Cena netto obejmuje skrzydło, próg, ościeżnicę, okucia z wkładkami w klasie 5 oraz zestaw montażowy.



Do wyboru NOWY szyld długi Praga lub Bergen



Wkładka w klasie 5 (5 kluczy + budowlane)

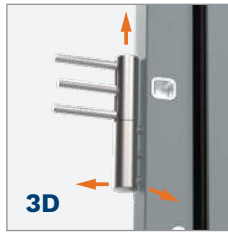

Zawiasy 3D z nasadkami w kolorze okuć



Regulowany zaczep zapadki

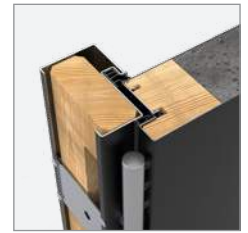

Ościeżnica DUOTHERM 60



Zamek dodatkowy



Zamek główny

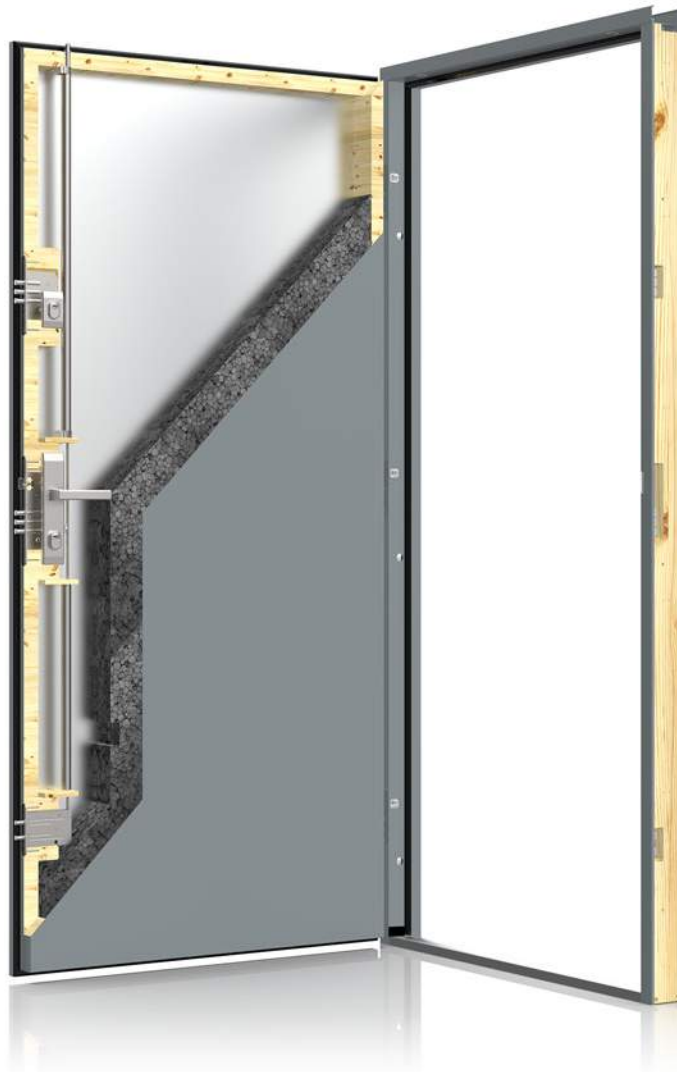

Przyłga dolna, uszczelka szczotkowa



Bolce antywyważeniowe



Ciepły próg aluminiowy z podwałną podprogową klinarytową, h=35 mm

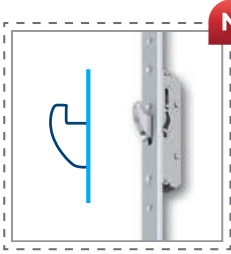

Zamek listwowy 3-punktowy 2-hakowy*

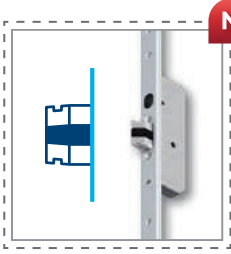

Zamek listwowy 3-punktowy automatyczny*



Taśmy ciepłego montażu*

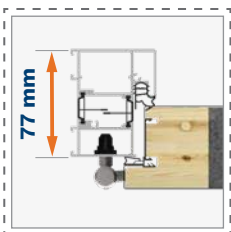

Ościeżnica ALUTHERM 60*

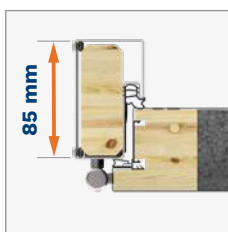

Ościeżnica DUOTHERM 60



Kompozytowy łącznik progu z windstopperem – więcej na stronie 9



4 przyłgi skrzydła



Zamek tedee PRO + bridge*

 **THERMO PRIME**

 **THERMO PREMIUM**

AIR GLASS



AGK BADEN 1 S. 26



AGL BADEN 2 S. 26



AGM AROSA 1 S. 26



AGN AROSA 2 S. 26



AGB LINZ 1 S. 28



AGC LINZ 2 S. 28



AGDB LINZ 3 B S. 28

QUADRO



KP1 LUCERNA S. 34



KP2 LOZANNA S. 34



KP3 THUN S. 34



KP4 SION S. 34



KW9 LOCARNO S. 36



KWA ONEX S. 36



KWA PASAWA 1 S. 38



KWH BAMBERG 3 S. 42



KWI BAMBERG 4 S. 42



KWJ ULM 1 S. 44



KWK ULM 2 S. 44



KWL TREWIR 1 S. 46



KWM TREWIR 2 S. 46



KWN TREWIR 3 S. 46



KPZ KRONACH 4 S. 52



KPJ REGEN 1 S. 54



KPK REGEN 2 S. 54



KPL REGEN 3 S. 54



KPS REGEN 4 S. 54



KPM REGEN 5 S. 54



KPRB REGEN 6 B S. 54

ELITE 3D



ELF DAVOS S. 60



ELA BRIG S. 60



ELB OLTEN S. 60



ELC VISP S. 60



ELD TRIN S. 60



ELE BERNO S. 60



NS1 MILANO 8 S. 62

TEMPO

 **THERMO PRIME**

 **THERMO PREMIUM**

AIR GLASS



AGE GRAZ 1 S. 30



AGF GRAZ 2 S. 30



AGGB GRAZ 3 B S. 30



AGA SALZBURG S. 32



AGA SALZBURG S. 32



AGH VILLACH S. 32



AGHB VILLACH B S. 32

QUADRO



KWB PASAWA 2 S. 38



KWC PASAWA 3 S. 38



KWD PASAWA 4 S. 38



KWE JENA 3 S. 40



KW4 JENA 4 S. 40



KWF BAMBERG 1 S. 42



KWG BAMBERG 2 S. 42



KWP TREWIR 4 S. 46



KWS DORFEN S. 48



KWT KASSEL 1 S. 50



KWX KASSEL 2 S. 50



KPN KRONACH 1 S. 52



KPPB KRONACH 2 B S. 52



KPT KRONACH 3 S. 52



KPE DREZNO 1 S. 56



KPF DREZNO 2 S. 56



KPH DREZNO 4 S. 56



KPAB ERFURT 1 B S. 58



KPA ERFURT 1 S. 58



KPB ERFURT 2 S. 58



KPC ERFURT 3 S. 58

TEMPO



NS2 MILANO 9 S. 62



NS3 MILANO 10 S. 62



NS4 MILANO 11 S. 62



NS5B HANOVER 5 B S. 64



NS6 HANOVER 6 S. 64



NS7 INNSBRUCK S. 64



W00 PŁASKIE S. 66



 **OPTIMA 60**

| | | | |
|--|--|--|---|
| UD | IZOLACJA TERMICZNA WARTOŚCI U_D DLA DRZWI REFERENCYJNYCH OTWIERANYCH DO WEWNĄTRZ | OŚCIEŻNICA ALUTHERM 60* DRZWI PEŁNE 1,0 W/m²K DRZWI PRZESZKLONE 1,3 W/m²K | OŚCIEŻNICA PERFOTHERM 60 DRZWI PEŁNE 1,1 W/m²K DRZWI PRZESZKLONE 1,3 W/m²K |
| RC | KLASA ANTYWŁAMANIOWOŚCI | RC2 / RC3** | |
|  | GRUBOŚĆ SKRZYDŁA | 60 mm | |
|  | ROZMIARY DRZWI | 80N · 80 · 90N · 90E · 100E* | |
|  | LINIE WZORNICZE | TEMPO · CLASSIC | |
|  | KONSTRUKCJA SKRZYDŁA | RAMIAK Z DREWNA + EKSPANDOWANY POLISTYREN GRAFITOWY | |
|  | DRZWI WYŻSZE | DO 2200 mm | |

$U_D = 1,0 / 1,3 \text{ W/m}^2\text{K}$

$U_D = 1,1 / 1,3 \text{ W/m}^2\text{K}$

RC2 / RC3**

od 2469 zł

Cena netto obejmuje skrzydło, próg, ościeżnicę, okucia z wkładkami w klasie 5 oraz zestaw montażowy.



Do wyboru NOWY sztyld długi Praga lub Bergen



Wkładka w klasie 5 (5 kluczy + budowlane)



Zawiasy 2D z nasadkami w kolorze okuć



Regulowany zaczep zapadki

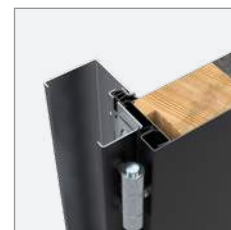

Ościeżnica PERFOTHERM 60

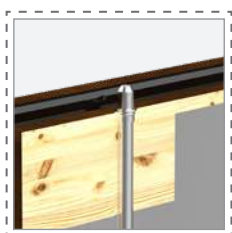

Rygiel pionowy*

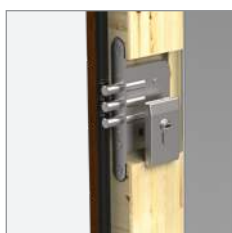

Zamek dodatkowy



Zamek główny

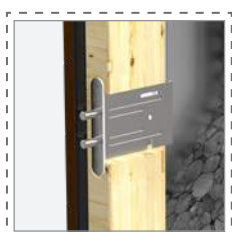

Zamek pomocniczy*

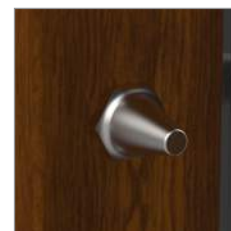

Bolce antywyważeniowe



Podwalina podprogowa klinarytowa, h=35 mm
PERFOTHERM 60 opcja*
ALUTHERM 60 standard



Taśmy ciepłego montażu*

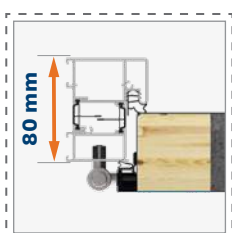

Ościeżnica ALUTHERM 60*

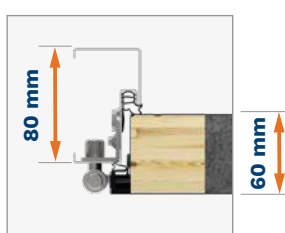

Ościeżnica PERFOTHERM 60



3 przyłgi skrzydła



Zamek tedeo PRO + bridge*



 **OPTIMA 50**

| | | |
|--|---|--|
|  | IZOLACJA TERMICZNA WARTOŚCI U_D DLA DRZWI REFERENCYJNYCH OTWIERANYCH DO WEWNĄTRZ | OŚCIEŻNICA PERFOTHERM 50* DRZWI PEŁNE 1,2 W/m²K |
|  | KLASA ANTYWŁAMANIOWOŚCI | RC2 |
|  | GRUBOŚĆ SKRZYDŁA | 50 mm |
|  | ROZMIARY DRZWI | 80N · 80 · 90N · 90E · 100E* |
|  | LINIE WZORNICZE | TEMPO · CLASSIC |
|  | KONSTRUKCJA SKRZYDŁA | KLOCKI DREWNIANE + RAMIAK + EKSPANDOWANY POLISTYREN GRAFITOWY |
|  | DRZWI WYŻSZE | DO 2200 mm |



Cena netto obejmuje skrzydło, próg, ościeżnicę, okucia z wkładkami w klasie 5 oraz zestaw montażowy. Możliwość użycia progu drewnianego.



Do wyboru NOWY szyld długi Praga lub Bergen



Wkładka w klasie 5 (5 kluczy + budowlane)

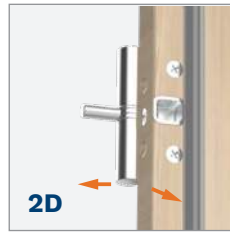

Zawiasy 2D z nasadkami w kolorze okuć



Regulowany zaczep zapadki



Ościeżnica stalowa FB



Zamek dodatkowy



Zamek główny

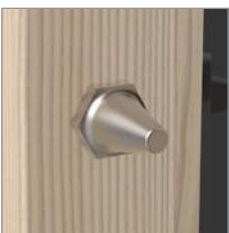

Bolce antywyważeniowe



Ościeżnica stalowa FN



Podwalina progowa klinarytowa, h=35 mm PERFOTHERM 50 opcja*



Taśmy ciepłego montażu*

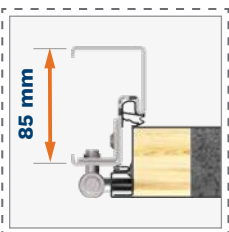

Ościeżnica PERFOTHERM 50*

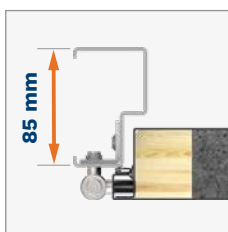

Ościeżnica stalowa FB

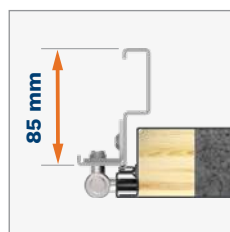

Ościeżnica stalowa FN

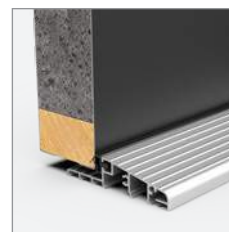

3 przyłgi skrzydła



Zamek tedee PRO + bridge*

 **OPTIMA 60**
 **OPTIMA 50**
TEMPO

NS1 MILANO 8 S. 68



NS2 MILANO 9 S. 68



NS3 MILANO 10 S. 68



NS4 MILANO 11 S. 68



NS9 MILANO 12 S. 68



NS9B MILANO 12 B S. 68



NS5 HANOVER 5 S. 64



NT1 TURYN 1 S. 70



NT2 TURYN 2 S. 70



SOJ BERGAMO 2 S. 72



SJ9 NICEA 9 S. 72



SBE BERLIN 4 S. 72



ST4 UPPSALA 1 S. 74



ST4A UPPSALA 1A S. 74



WBA ASPEN 1 S. 78



TN7 ASPEN 2 S. 78



TN7B ASPEN 2B S. 78



SR3 TROMSO S. 80



SR4 TROMSO 1 S. 80



SR5 TROMSO 2 S. 80



SR5 TROMSO 2 S. 80



NS5B HANOVER 5 B S. 64



NS6 HANOVER 6 S. 64



NS7 INNSBRUCK S. 64



W00 PŁASKIE S. 66



W00 PŁASKIE S. 66



SNU MILANO 4 S. 68



SNUA MILANO 4 A S. 68



SNUB MILANO 4 B S. 68



TML TOKIO 1 S. 76



TMLA TOKIO 1A S. 76



TMM TOKIO 2 S. 76



TMMa TOKIO 2A S. 76



ST8 RYGA S. 78



ST9 LUND S. 78

 **OPTIMA 60**

 **OPTIMA 50**

CLASSIC



W76 MODENA S. 82



W77 MODENA 2 S. 82



W78 MODENA 3 S. 82



WDR RAVENA S. 82



WDR RAVENA S. 82



WJ1 NICEA 5 S. 84



W23 OLYMPIA S. 84



W13 LONDYN S. 88



W5L LONDYN 1 S. 88



W54 BARCELONA S. 90



W53 BARCELONA 1 S. 90



G76 GENEWA 1 S. 90



G75 GENEWA 2 S. 90



D75 GENEWA 3 S. 90



W91 WERONA S. 86



W94 WERONA 1 S. 86



W93 WERONA 3 S. 86



W6A WERONA 4 S. 86



WQA WERONA 5 S. 86



W24 LIZBONA S. 88



W9N WENECJA S. 88

OPTIMA 60 DUO



SOJ BERGAMO 2 + NMBA S. 92



NS5 HANOVER 5 + DW9 S. 92



ST8 RYGA + P00 S. 92



TMMA TOKIO 2 A + P00 S. 92



NS9 MILANO 12 + DW8 S. 92



SNUA MILANO 4 A + PD5A S. 92



NT2B TURYN 2 B + DT8B S. 92



ST4A UPPSALA 1 A + NMAA S. 92



NS6 HANOVER 6 + DW8 S. 92



AGK BADEN 1



AGL BADEN 2

| | | | | |
|---|-------------------|-----|-----|-------|
| SZEROKOŚĆ DRZWI | 80 | 90N | 90E | 100E* |
| WYSOKOŚĆ DRZWI (DUOTHERM / ALUTHERM) | 2076 mm / 2087 mm | | | |

| MODEL | THERMO PREMIUM 60 | THERMO PREMIUM 75 | THERMO PRIME 75 |
|--------------------|-------------------|-------------------|-----------------|
| AGK BADEN 1 | 5 469 Zł | 5 869 Zł | 7 469 Zł |
| AGL BADEN 2 | 5 469 Zł | 5 869 Zł | 7 469 Zł |
| AGM AROSA 1 | 5 469 Zł | 5 869 Zł | 7 469 Zł |
| AGN AROSA 2 | 5 469 Zł | 5 869 Zł | 7 469 Zł |

WYPOSAŻENIE STANDARDOWE RC2**

- SKRZYDŁO PRZESZKLONE SPEŁNIAJĄCE WARUNKI PROGRAMU CZYSTE POWIETRZE
- 4 PRZYLGI SKRZYDŁA
- THERMO PRIME – OŚCIEŻNICA ALUTHERM
- THERMO PREMIUM – OŚCIEŻNICA DUOTHERM
- ZAWIASY REGULOWANE 3D Z OSŁONKAMI W KOLORZE OKUĆ
- ZLICOWANA SZYBA AIR GLASS
- WZÓR JEDNOSTRONNY
- CIEPŁY PRÓG Z PODWALINĄ PODPROGOWĄ KLINARYTOWĄ, h=35 mm
- KOMPLET OKUĆ
- THERMO PRIME – SZYLDY DŁUGIE PRAGA LUB DZIELONE BERGEN
- THERMO PREMIUM – SZYLDY DŁUGIE PRAGA LUB BERGEN
- THERMO PREMIUM – WKŁADKI W KLASIE 5, SYSTEM JEDNEGO KLUCZA, ZAMEK RYGLOWY
- THERMO PRIME – WKŁADKA W KLASIE 5, ZAMEK LISTWOWY 3-PUNKTOWY AUTOMATYCZNY LUB ZAMEK LISTWOWY 5-PUNKTOWY HAKOWY

DOPLĄTY

| | | | |
|--|----------|---------|---|
| THERMO PREMIUM – OŚCIEŻNICA ALUTHERM | 950 Zł | 1800 mm | 860 Zł |
| THERMO PREMIUM – ZAMEK LISTWOWY 3-PUNKTOWY 2-HAKOWY / AUTOMATYCZNY | 200 Zł | 1700 mm | 835 Zł |
| THERMO PREMIUM – ZAMEK DODATKOWY DO ZAMKA LISTWOWEGO 2-HAKOWEGO | 100 Zł | 1500 mm | 800 Zł |
| DRZWI DWUKOLOROWE | 500 Zł | 1000 mm | 745 Zł |
| WKŁADKI W KLASIE 6 W SYSTEMIE JEDNEGO KLUCZA | 180 Zł | 1800 mm | 1 730 Zł |
| THERMO PREMIUM – OCHRONA GÓRNEGO SZYLDU | 35 Zł | 1700 mm | 1 710 Zł |
| GAŁKA-KLAMKA | 55 Zł | 1500 mm | 1 680 Zł |
| KONTAKTRON | 120 Zł | 1000 mm | 1 630 Zł |
| ROZMIAR 100E | 350 Zł | 1700 mm | 1 420 Zł |
| SAMOZAMYKACZ UKRYTY | 1 250 Zł | 1500 mm | 1 390 Zł |
| ELEKTROZACZEP Z FUNKCJĄ DZIEŃ / NOC | 280 Zł | 2000 mm | 1 050 Zł |
| | | | ZESTAW tedee PRO 2 030 Zł |
| | | | THERMO PREMIUM – SZYLD PIERŚCIENIOWY DLA DRZWI Z POCHWYTEM I ZAMKIEM LISTWOWYM bez dopłaty |

DOŚWIETLA ALUMINIOWE STAŁE: STRONY 94-95, PEŁNA LISTA WYPOSAŻENIA: STRONY 98-105

SZYBA

AIR GLASS



KOLORY DRZWI

ORZECH ALPEJSKI

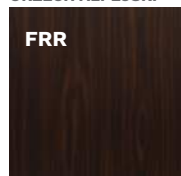

MAHOŃ

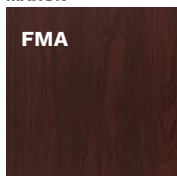

ORZECH BRAZyliJSKI

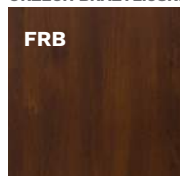

JASNY ORZECH

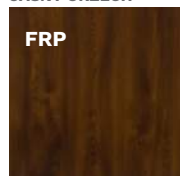

ZŁOTY DĄB

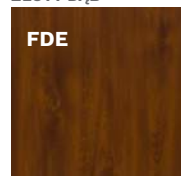

WINCHESTER

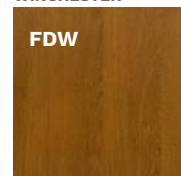

DĄB TURNER

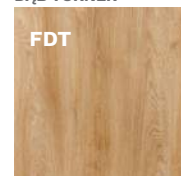



AGM AROSA 1



AGM AROSA 1
STRONA WEWNĘTRZNA



AGK BADEN 1
STRONA WEWNĘTRZNA



AGN AROSA 2



AGN AROSA 2
STRONA WEWNĘTRZNA



AGL BADEN 2
STRONA WEWNĘTRZNA

OKUCIA standardowe

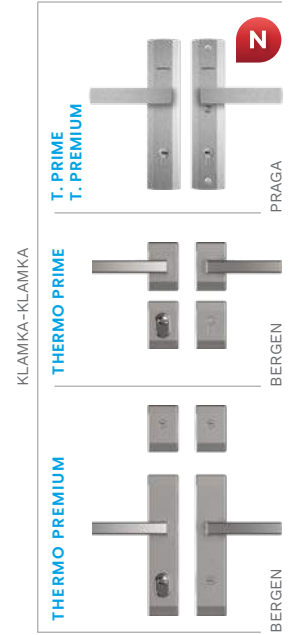

OKUCIA za dopłatą

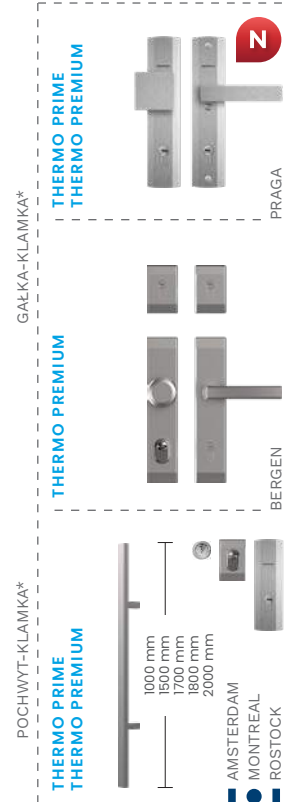

KOLORY OKUC

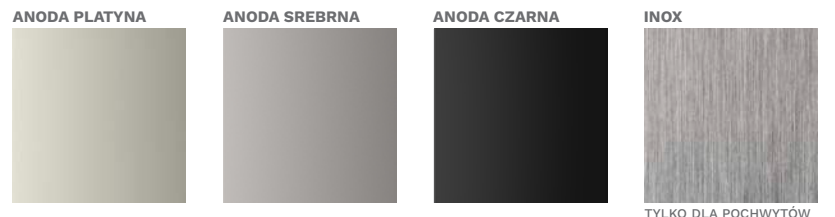

KOLORY DRZWI



* DOPŁATA

** DLA DRZWI PRZESZKLONYCH RC2N



AGB LINZ 1



AGC LINZ 2

| | | | | |
|---|-------------------|-----|-----|-------|
| SZEROKOŚĆ DRZWI | 80 | 90N | 90E | 100E* |
| WYSOKOŚĆ DRZWI (DUOTHERM / ALUTHERM) | 2076 mm / 2087 mm | | | |

| MODEL | THERMO PREMIUM 60 | THERMO PREMIUM 75 | THERMO PRIME 75 |
|-----------------------------------|-------------------|-------------------|-----------------|
| AGB LINZ 1 / AGBB LINZ 1 B | 5 169 zł | 5 569 zł | 7 169 zł |
| AGC LINZ 2 / AGCB LINZ 2 B | 5 169 zł | 5 569 zł | 7 169 zł |
| AGD LINZ 3 / AGDB LINZ 3 B | 5 369 zł | 5 769 zł | 7 369 zł |

WYPOSAŻENIE STANDARDOWE RC2**

- SKRZYDŁO PRZESZKLONE SPEŁNIAJĄCE WARUNKI PROGRAMU CZYSTE POWIETRZE
- 4 PRZYLGKI SKRZYDŁA
- THERMO PRIME – OŚCIEŻNICA ALUTHERM
- THERMO PREMIUM – OŚCIEŻNICA DUOTHERM
- ZAWIASY REGULOWANE 3D Z OSŁONKAMI W KOLORZE OKUC
- SZYBA AIR GLASS MIĘDZY INSERTAMI QUADRO
- WZÓR JEDNOSTRONNY
- CIEPLY PRÓG Z PODWALINĄ PODPROGOWĄ KLINARYTOWĄ, h=35 mm
- KOMPLET OKUC
- THERMO PRIME – SZYLDY DŁUGIE PRAGA LUB DZIELONE BERGEN
- THERMO PREMIUM – SZYLDY DŁUGIE PRAGA LUB BERGEN
- THERMO PREMIUM – WKŁADKI W KLASIE 5, SYSTEM JEDNEGO KLUCZA, ZAMEK RYGLOWY
- THERMO PRIME – WKŁADKA W KLASIE 5, ZAMEK LISTWOWY 3-PUNKTOWY AUTOMATYCZNY LUB ZAMEK LISTWOWY 5-PUNKTOWY HAKOWY

DOPLATY

| | | | |
|--|----------|--|--------------------|
| THERMO PREMIUM – OŚCIEŻNICA ALUTHERM | 950 zł | 1800 mm | 860 zł |
| THERMO PREMIUM – ZAMEK LISTWOWY 3-PUNKTOWY 2-HAKOWY / AUTOMATYCZNY | 200 zł | POCHWYT AMSTERDAM / MONTREAL ZALECANY ELEKTROZACZEP | 1700 mm 835 zł |
| THERMO PREMIUM – ZAMEK DODATKOWY DO ZAMKA LISTWOWEGO 2-HAKOWEGO | 100 zł | 1500 mm | 800 zł |
| DRZWI DWUKOLOROWE | 500 zł | 1000 mm | 745 zł |
| WKŁADKI W KLASIE 6 W SYSTEMIE JEDNEGO KLUCZA | 180 zł | 1800 mm | 1730 zł |
| THERMO PREMIUM – OCHRONA GÓRNEGO SZYLDU | 35 zł | 1700 mm | 1710 zł |
| GAŁKA-KLAMKA | 55 zł | 1500 mm | 1680 zł |
| KONTAKTRON | 120 zł | 1000 mm | 1630 zł |
| ROZMIAR 100E | 350 zł | 1700 mm | 1420 zł |
| SAMOZAMYKACZ UKRYTY | 1 250 zł | 1500 mm | 1390 zł |
| ELEKTROZACZEP Z FUNKCJĄ DZIEŃ / NOC | 280 zł | POCHWYT ROSTOCK | 2000 mm 1050 zł |
| | | ZESTAW tedee PRO | 2 030 zł |
| | | THERMO PREMIUM – SZYLD PIERŚCIENIOWY DLA DRZWI Z POCHWYTEM I ZAMKIEM LISTWOWYM | bez dopłaty |

DOŚWIETLA ALUMINIOWE STAŁE: STRONY 94-95, PEŁNA LISTA WYPOSAŻENIA: STRONY 98-105

SZYBA

AIR GLASS



KOLORY DRZWI

ORZECH ALPEJSKI

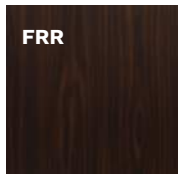

FRR

MAHOŃ

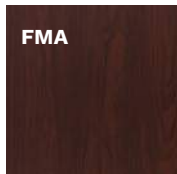

FMA

ORZECH BRAZYLIJSKI

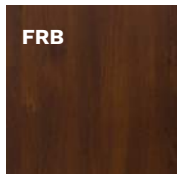

FRB

JASNY ORZECH

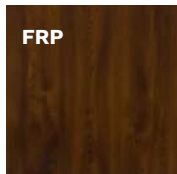

FRP

ZŁOTY DĄB

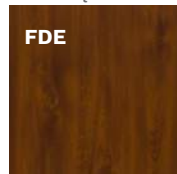

FDE

WINCHESTER

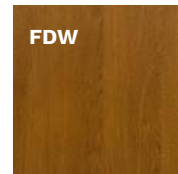

FDW

DĄB TURNER



FDT



AGD LINZ 3



AGD LINZ 3
STRONA WEWNĘTRZNA



AGC LINZ 2



AGDB LINZ 3 B



AGDB LINZ 3 B
STRONA WEWNĘTRZNA



AGC LINZ 2

OKUCIA standardowe

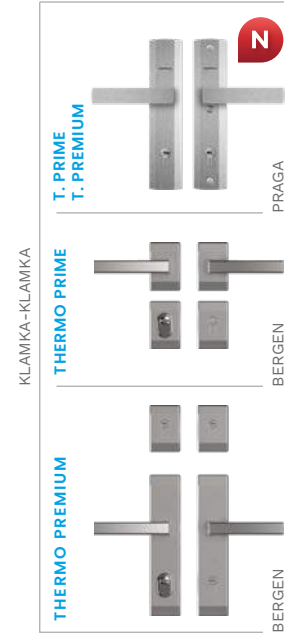

OKUCIA za dopłatą

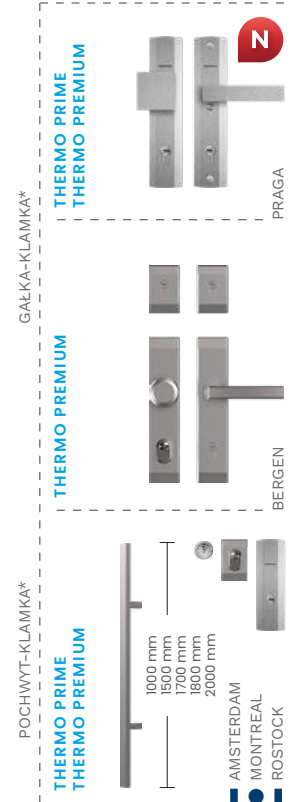

KOLORY INSERTÓW QUADRO

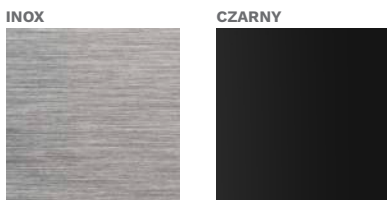

KOLORY OKUC

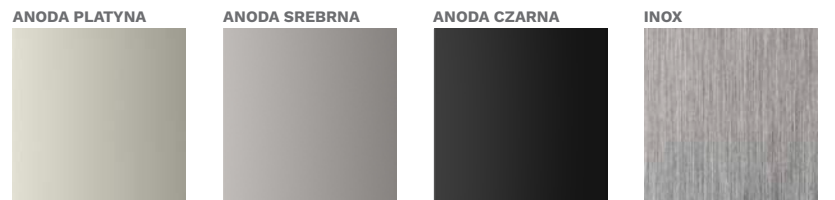

TYLKO DLA POCHWYTÓW

KOLORY DRZWI

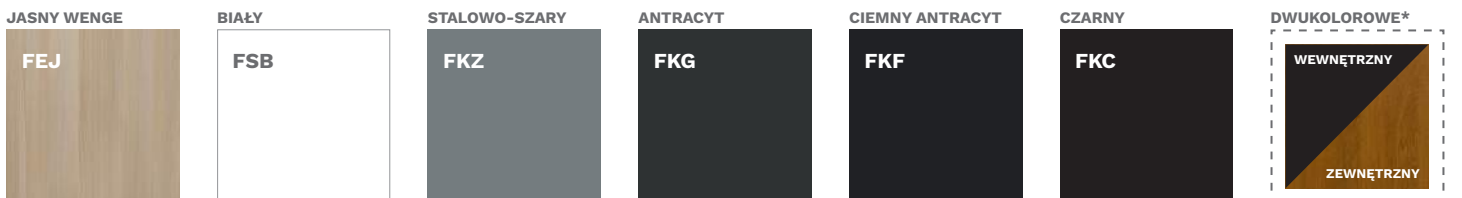

* DOPŁATA

** DLA DRZWI PRZESZKLONYCH RC2N



AGE GRAZ 1



AGF GRAZ 2

SZYBA

AIR GLASS



KOLORY DRZWI

ORZECH ALPEJSKI

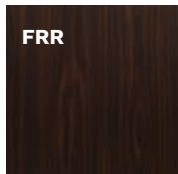

FRR

MAHOŃ

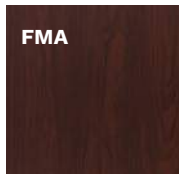

FMA

ORZECH BRAZYLIJSKI

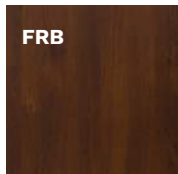

FRB

JASNY ORZECH

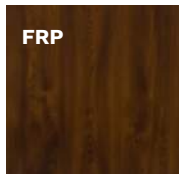

FRP

ZŁOTY DĄB

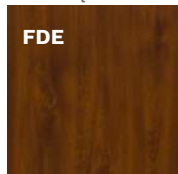

FDE

WINCHESTER

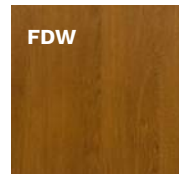

FDW

DĄB TURNER



FDT

| SZEROKOŚĆ DRZWI | 80 | 90N | 90E | 100E* |
|--------------------------------------|-------------------|-------------------|-----------------|-------|
| WYSOKOŚĆ DRZWI (DUOTHERM / ALUTHERM) | 2076 mm / 2087 mm | | | |
| MODEL | THERMO PREMIUM 60 | THERMO PREMIUM 75 | THERMO PRIME 75 | |
| AGE GRAZ 1 / AGEB GRAZ 1 B | 5 169 Zł | 5 569 Zł | 7 169 Zł | |
| AGF GRAZ 2 / AGFB GRAZ 2 B | 5 169 Zł | 5 569 Zł | 7 169 Zł | |
| AGG GRAZ 3 / AGGB GRAZ 3 B | 5 369 Zł | 5 769 Zł | 7 369 Zł | |

WYPOSAŻENIE STANDARDOWE RC2**

| | |
|---|---|
| <ul style="list-style-type: none"> SKRZYDŁO PRZESZKLONE SPEŁNIAJĄCE WARUNKI PROGRAMU CZYSTE POWIETRZE 4 PRZYLGKI SKRZYDŁA THERMO PRIME – OŚCIEŻNICA ALUTHERM THERMO PREMIUM – OŚCIEŻNICA DUOTHERM ZAWIASY REGULOWANE 3D Z OSŁONKAMI W KOLORZE OKUC SZYBA AIR GLASS MIĘDZY INSERTAMI QUADRO WZÓR JEDNOSTRONNY | <ul style="list-style-type: none"> CIEPLY PRÓG Z PODWALINĄ PODPROGOWĄ KLINARYTOWĄ, h=35 mm KOMPLET OKUC THERMO PRIME – SZYLDY DŁUGIE PRAGA LUB DZIELONE BERGEN THERMO PREMIUM – SZYLDY DŁUGIE PRAGA LUB BERGEN THERMO PREMIUM – WKŁADKI W KLASIE 5, SYSTEM JEDNEGO KLUCZA, ZAMEK RYGLOWY THERMO PRIME – WKŁADKA W KLASIE 5, ZAMEK LISTWOWY 3-PUNKTOWY AUTOMATYCZNY LUB ZAMEK LISTWOWY 5-PUNKTOWY HAKOWY |
|---|---|

DOPLATY

| | | | | |
|--|----------|--|---------|-------------|
| THERMO PREMIUM – OŚCIEŻNICA ALUTHERM | 950 Zł | | 1800 mm | 860 Zł |
| THERMO PREMIUM – ZAMEK LISTWOWY 3-PUNKTOWY 2-HAKOWY / AUTOMATYCZNY | 200 Zł | POCHWYT AMSTERDAM / MONTREAL ZALECANY ELEKTROZACZEP | 1700 mm | 835 Zł |
| THERMO PREMIUM – ZAMEK DODATKOWY DO ZAMKA LISTWOWEGO 2-HAKOWEGO | 100 Zł | | 1500 mm | 800 Zł |
| DRZWI DWUKOLOROWE | 500 Zł | | 1000 mm | 745 Zł |
| WKŁADKI W KLASIE 6 W SYSTEMIE JEDNEGO KLUCZA | 180 Zł | POCHWYT Z PRZYCISKIEM AMSTERDAM / MONTREAL Z DOSTOSOWANIEM SKRZYDŁA ORAZ ELEKTROZACZEP | 1800 mm | 1 730 Zł |
| THERMO PREMIUM – OCHRONA GÓRNEGO SZYLDU | 35 Zł | | 1700 mm | 1 710 Zł |
| GAŁKA-KLAMKA | 55 Zł | | 1500 mm | 1 680 Zł |
| KONTAKTRON | 120 Zł | | 1000 mm | 1 630 Zł |
| ROZMIAR 100E | 350 Zł | POCHWYT Z PRZYCISKIEM BEZPRZEWODOWYM AMSTERDAM NIEZBĘDNY ELEKTROZACZEP | 1700 mm | 1 420 Zł |
| SAMOZAMYKACZ UKRYTY | 1 250 Zł | | 1500 mm | 1 390 Zł |
| ELEKTROZACZEP Z FUNKCJĄ DZIEŃ / NOC | 280 Zł | POCHWYT ROSTOCK | 2000 mm | 1 050 Zł |
| | | ZESTAW tedee PRO | | 2 030 Zł |
| | | THERMO PREMIUM – SZYLD PIERŚCIENIOWY DLA DRZWI Z POCHWYTEM I ZAMKIEM LISTWOWYM | | bez dopłaty |

DOŚWIETLA ALUMINIOWE STAŁE: STRONY 88-89, PEŁNA LISTA WYPOSAŻENIA: STRONY 94-99



AGGB GRAZ 3 B



AGGB GRAZ 3 B
STRONA WEWNĘTRZNA

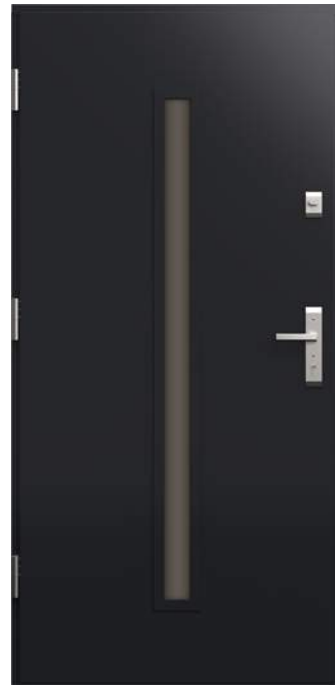

AGF GRAZ 2
STRONA WEWNĘTRZNA



AGF GRAZ 2



AGF GRAZ 2
STRONA WEWNĘTRZNA



AGF GRAZ 2

KOLORY INSERTÓW QUADRO

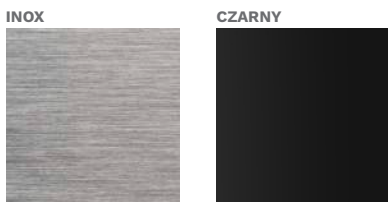

KOLORY OKUCÓ

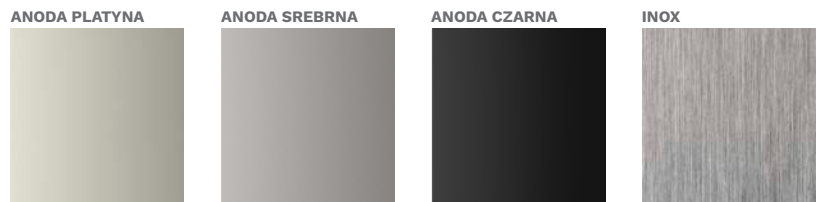

KOLORY DRZWI

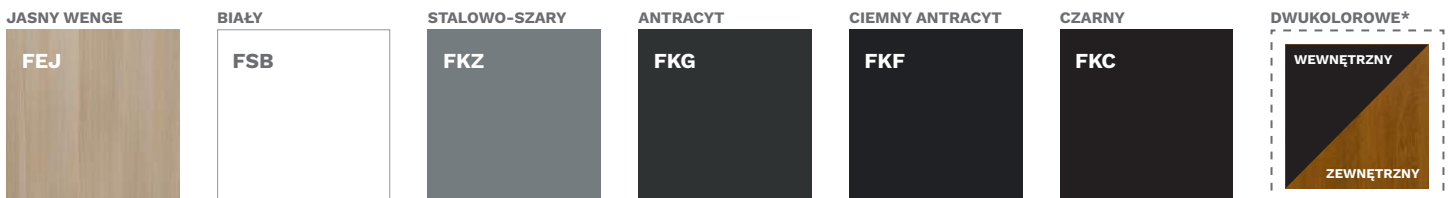

OKUCIA standardowe

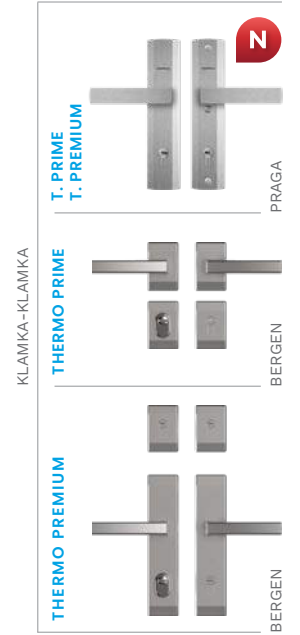

OKUCIA za dopłatą

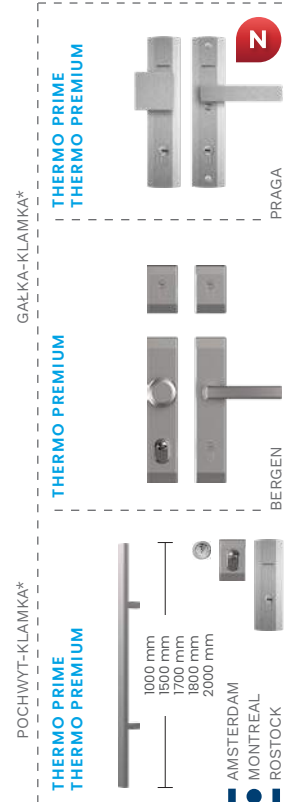

* DOPŁATA

** DLA DRZWI PRZESZKLONYCH RC2N



AGA SALZBURG



AGHB VILLACH B

| | | | | |
|---|------------------------|-----|-----|-------|
| SZEROKOŚĆ DRZWI SALZBURG | 80 | 90N | 90E | 100E* |
| SZEROKOŚĆ DRZWI VILLACH | - | - | 90E | 100E* |
| WYSOKOŚĆ DRZWI SALZBURG (DUOTHERM / ALUTHERM) | 2076 mm / 2087 mm | | | |
| WYSOKOŚĆ DRZWI VILLACH (DUOTHERM / ALUTHERM) | 2076 mm / 2087-2400 mm | | | |

| MODEL | THERMO PREMIUM 60 | THERMO PREMIUM 75 | THERMO PRIME 75 |
|--------------------------------|-------------------|-------------------|-----------------|
| AGA SALZBURG / AGAB SALZBURG B | 5 469 zł | 5 869 zł | 7 469 zł |
| AGH VILLACH / AGHB VILLACH B | 5 469 zł | 5 869 zł | 7 469 zł |

WYPOSAŻENIE STANDARDOWE RC2**

- SKRZYDŁO PRZESZKLONE SPEŁNIAJĄCE WARUNKI PROGRAMU CZYSTE POWIETRZE
- 4 PRZYLGI SKRZYDŁA
- THERMO PRIME – OŚCIEŻNICA ALUTHERM
- THERMO PREMIUM – OŚCIEŻNICA DUOTHERM
- ZAWIASY REGULOWANE 3D Z OSŁONKAMI W KOLORZE OKUĆ
- SZYBA AIR GLASS MIĘDZY INSERTAMI QUADRO
- WZÓR JEDNOSTRONNY
- CIEPŁY PRÓG Z PODWALINĄ PODPROGOWĄ KLINARYTOWĄ, h=35 mm
- KOMPLET OKUĆ
- THERMO PRIME – SZYLDY DŁUGIE PRAGA LUB DZIELONE BERGEN
- THERMO PREMIUM – SZYLDY DŁUGIE PRAGA LUB BERGEN
- THERMO PREMIUM – WKŁADKI W KLASIE 5, SYSTEM JEDNEGO KLUCZA, ZAMEK RYGLOWY
- THERMO PRIME – WKŁADKA W KLASIE 5, ZAMEK LISTWOWY 3-PUNKTOWY AUTOMATYCZNY LUB ZAMEK LISTWOWY 5-PUNKTOWY HAKOWY

DOPLĄTY

| | | | | |
|--|----------|--|---------|-------------|
| AGH VILLACH / AGHB VILLACH B | | 2150 mm, | 2200 mm | 330 zł |
| WYSOKOŚĆ NIESTANDARDOWA, WYMIAR CO 50 mm, | | 2250 mm, | 2300 mm | 680 zł |
| DOSTĘPNE KOLORY: FRP, FDE, FDW, FDT, FKG, FKF, FSB, | | 2350 mm, | 2400 mm | 1 100 zł |
| TYLKO Z OŚCIEŻNICĄ ALUTHERM | | | | |
| THERMO PREMIUM – OŚCIEŻNICA ALUTHERM | 950 zł | | 1800 mm | 860 zł |
| THERMO PREMIUM – ZAMEK LISTWOWY 3-PUNKTOWY 2-HAKOWY / AUTOMATYCZNY | 200 zł | POCHWYT AMSTERDAM / MONTREAL ZALECANY ELEKTROZACZEP | 1700 mm | 835 zł |
| THERMO PREMIUM – ZAMEK DODATKOWY DO ZAMKA LISTWOWEGO 2-HAKOWEGO | 100 zł | | 1500 mm | 800 zł |
| DRZWI DWUKOLOROWE | 500 zł | | 1000 mm | 745 zł |
| WKŁADKI W KLASIE 6 W SYSTEMIE JEDNEGO KLUCZA | 180 zł | POCHWYT Z PRZYCISKIEM AMSTERDAM / MONTREAL Z DOSTOSOWANIEM SKRZYDŁA ORAZ ELEKTROZACZEP | 1800 mm | 1 730 zł |
| THERMO PREMIUM – OCHRONA GÓRNEGO SZYLDU | 35 zł | | 1700 mm | 1 710 zł |
| GAŁKA-KLAMKA | 55 zł | | 1500 mm | 1 680 zł |
| KONTAKTRON | 120 zł | | 1000 mm | 1 630 zł |
| ROZMIAR 100E | 350 zł | POCHWYT ROSTOCK | 2000 mm | 1 050 zł |
| SAMOZAMYKACZ UKRYTY | 1 250 zł | ZESTAW tedee PRO | | 2 030 zł |
| ELEKTROZACZEP Z FUNKCJĄ DZIEŃ / NOC | 280 zł | THERMO PREMIUM – SZYLD PIERŚCIENIOWY DLA DRZWI Z POCHWYTEM I ZAMKIEM LISTWOWYM | | bez dopłaty |

DOŚWIETLA ALUMINIOWE STAŁE: STRONY 88-89, PEŁNA LISTA WYPOSAŻENIA: STRONY 94-99

SZYBA

AIR GLASS



KOLORY DRZWI

ORZECH ALPEJSKI

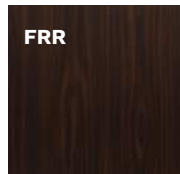

MAHOŃ

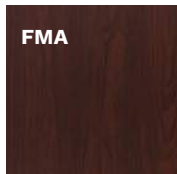

ORZECH BRAZYLIJSKI



JASNY ORZECH

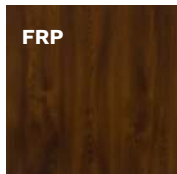

ZŁOTY DĄB

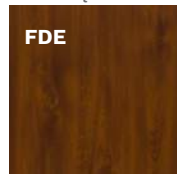

WINCHESTER

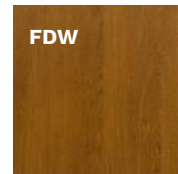

DĄB TURNER





AGH VILLACH



AGH VILLACH
STRONA WEWNĘTRZNA



AGA SALZBURG



AGA SALZBURG
STRONA WEWNĘTRZNA



AGA SALZBURG
STRONA WEWNĘTRZNA

OKUCIA standardowe

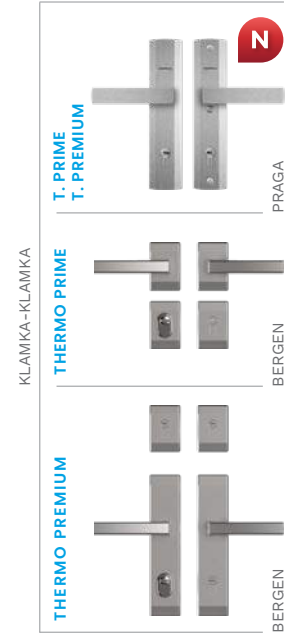

OKUCIA za dopłatą

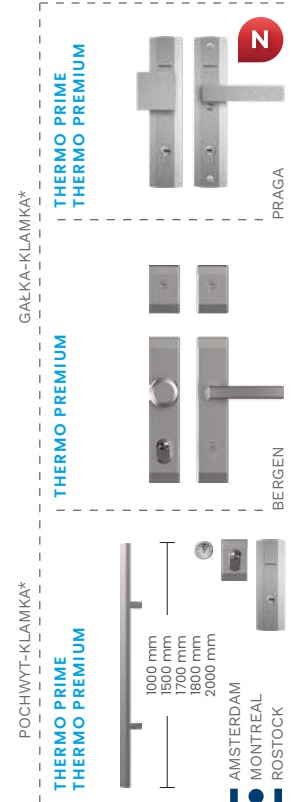

KOLORY INSERTÓW QUADRO

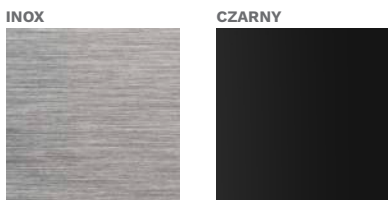

KOLORY OKUC

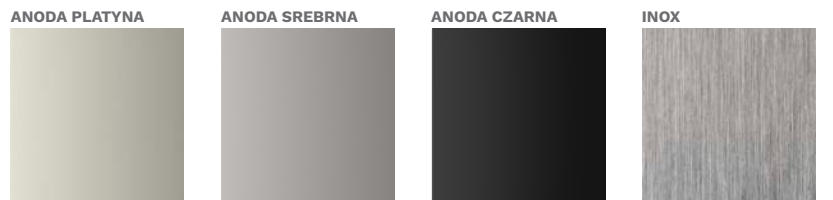

TYLKO DLA POCHWYTÓW

KOLORY DRZWI

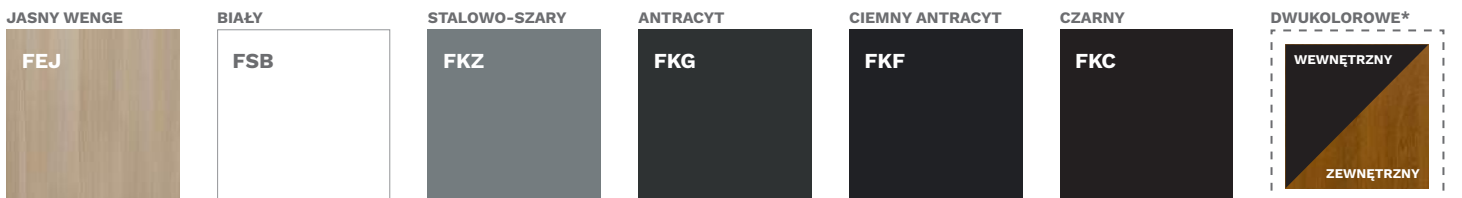

* DOPŁATA

** DLA DRZWI PRZESZKLONYCH RC2N



KP1 LUCERNA



KP2B LOZANNA B

| | | | | |
|--------------------------------------|-------------------|-----|-----|-------|
| SZEROKOŚĆ DRZWI LOZANNA, THUN, SION | 80 | 90N | 90E | 100E* |
| SZEROKOŚĆ DRZWI LUCERNA | - | 90N | 90E | 100E* |
| WYSOKOŚĆ DRZWI (DUOTHERM / ALUTHERM) | 2076 mm / 2087 mm | | | |

| MODEL | THERMO PREMIUM 60 | THERMO PREMIUM 75 | THERMO PRIME 75 |
|------------------------------|-------------------|-------------------|-----------------|
| KP1 LUCERNA / KP1B LUCERNA B | 4 569 Zł | 4 969 Zł | 6 569 Zł |
| KP2 LOZANNA / KP2B LOZANNA B | 4 569 Zł | 4 989 Zł | 6 569 Zł |
| KP3 THUN / KP3B THUN B | 4 469 Zł | 4 869 Zł | 6 469 Zł |
| KP4 SION / KP4B SION B | 4 469 Zł | 4 869 Zł | 6 469 Zł |

WYPOSAŻENIE STANDARDOWE RC2**

- SKRZYDŁO PEŁNE SPEŁNIAJĄCE WARUNKI PROGRAMU CZYSTE POWIETRZE
- 4 PRZYLGI SKRZYDŁA
- THERMO PRIME – OŚCIEŻNICA ALUTHERM
- THERMO PREMIUM – OŚCIEŻNICA DUOTHERM
- ZAWIASY REGULOWANE 3D Z OSŁONKAMI W KOLORZE OKUĆ
- INSERTY QUADRO
- WZÓR JEDNOSTRONNY
- CIEPŁY PRÓG Z PODWALINĄ PODPROGOWĄ KLINARYTOWĄ, h=35 mm
- KOMPLET OKUĆ
- THERMO PRIME – SZYLDY DŁUGIE PRAGA LUB DZIELONE BERGEN
- THERMO PREMIUM – SZYLDY DŁUGIE PRAGA LUB BERGEN
- THERMO PREMIUM – WKŁADKI W KLASIE 5, SYSTEM JEDNEGO KLUCZA, ZAMEK RYGLOWY
- THERMO PRIME – WKŁADKA W KLASIE 5, ZAMEK LISTWOWY 3-PUNKTOWY AUTOMATYCZNY LUB ZAMEK LISTWOWY 5-PUNKTOWY HAKOWY

DOPLATY

| | | | |
|--|----------|--|-------------|
| THERMO PREMIUM – OŚCIEŻNICA ALUTHERM | 950 Zł | 1800 mm | 860 Zł |
| THERMO PREMIUM – ZAMEK LISTWOWY 3-PUNKTOWY 2-HAKOWY / AUTOMATYCZNY | 200 Zł | 1700 mm | 835 Zł |
| THERMO PREMIUM – ZAMEK DODATKOWY DO ZAMKA LISTWOWEGO 2-HAKOWEGO | 100 Zł | 1500 mm | 800 Zł |
| DRZWI DWUKOLOROWE | 500 Zł | 1000 mm | 745 Zł |
| PAKIET RC3 | 370 Zł | 1800 mm | 1 730 Zł |
| WKŁADKI W KLASIE 6 W SYSTEMIE JEDNEGO KLUCZA | 180 Zł | 1700 mm | 1 710 Zł |
| THERMO PREMIUM – OCHRONA GÓRNEGO SZYLDU | 35 Zł | 1500 mm | 1 680 Zł |
| GAŁKA-KLAMKA | 55 Zł | 1000 mm | 1 630 Zł |
| KONTAKTRON | 120 Zł | 1700 mm | 1 420 Zł |
| ROZMIAR 100E | 350 Zł | 1500 mm | 1 390 Zł |
| INSERT DRUGA STRONA | 300 Zł | 2000 mm | 1 050 Zł |
| SAMOZAMYKACZ UKRYTY | 1 250 Zł | SKRACANIE DRZWI (10, 20, 30, 40 mm) | 230 Zł |
| ELEKTROZACZEP Z FUNKCJĄ DZIEŃ / NOC | 280 Zł | ZESTAW tedee PRO | 2 030 Zł |
| | | THERMO PREMIUM – SZYLD PIERŚCIENIOWY DLA DRZWI Z POCHWYTEM I ZAMKIEM LISTWOWYM | bez dopłaty |

DOŚWIETLA ALUMINIOWE STAŁE: STRONY 88-89, PEŁNA LISTA WYPOSAŻENIA: STRONY 94-99

KOLORY DRZWI

ORZECH ALPEJSKI

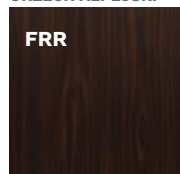

FRR

MAHOŃ

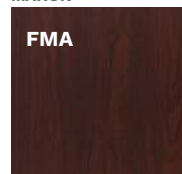

FMA

ORZECH BRAZYLIJSKI

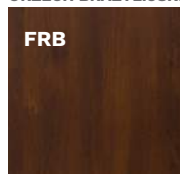

FRB

JASNY ORZECH

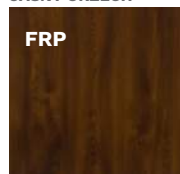

FRP

ZŁOTY DĄB



FDE

WINCHESTER

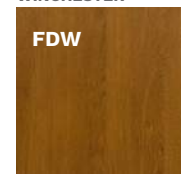

FDW

DĄB TURNER



FDT



KP1B LUCERNA B



KP4 SION



KP4 SION



KP3B THUN B



KP3 THUN

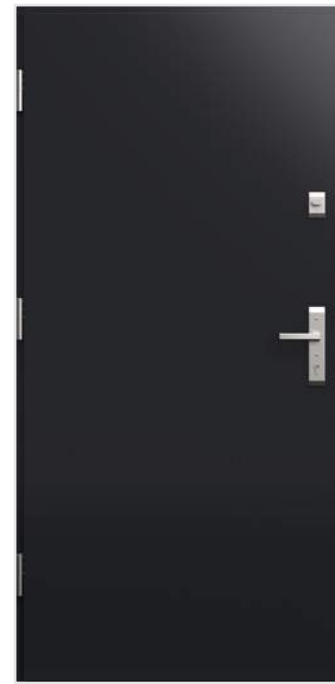

**KPS THUN
STRONA WEWNĘTRZNA**

OKUCIA standardowe

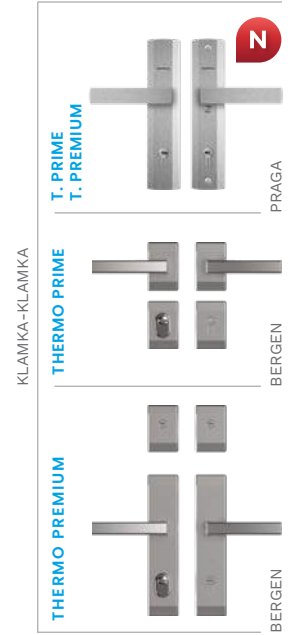

OKUCIA za dopłatą

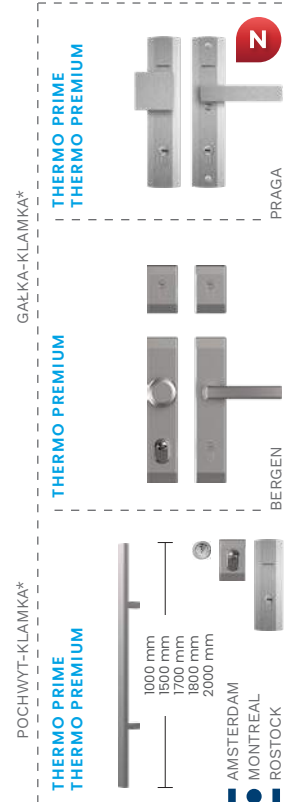

KOLORY INSERTÓW QUADRO



KOLORY DRZWI



* DOPŁATA

** DLA DRZWI PRZESZKLONYCH RC2N



KW9 LOCARNO



KVAB ONEX B

| | | | | |
|---|-------------------|-----|-----|-------|
| SZEROKOŚĆ DRZWI | 80 | 90N | 90E | 100E* |
| WYSOKOŚĆ DRZWI (DUOTHERM / ALUTHERM) | 2076 mm / 2087 mm | | | |

| MODEL | THERMO PREMIUM 60 | THERMO PREMIUM 75 | THERMO PRIME 75 |
|-------------------------------------|-------------------|-------------------|-----------------|
| KW9 LOCARNO / KW9B LOCARNO B | 5 569 Zł | 5 969 Zł | 7 569 Zł |
| KVA ONEX / KVAB ONEX B | 5 469 Zł | 5 869 Zł | 7 469 Zł |

WYPOSAŻENIE STANDARDOWE RC2**

- SKRZYDŁO PRZESZKLONE SPEŁNIAJĄCE WARUNKI PROGRAMU CZYSTE POWIETRZE
- 4 PRZYLGI SKRZYDŁA
- THERMO PRIME – OŚCIEŻNICA ALUTHERM
- THERMO PREMIUM – OŚCIEŻNICA DUOTHERM
- ZAWIASY REGULOWANE 3D Z OSŁONKAMI W KOLORZE OKUĆ
- INSERTY QUADRO
- SZYBA POD PŁASZCZYZNĄ DRZWI
- WZÓR JEDNOSTRONNY
- CIEPŁY PRÓG Z PODWALINĄ PODPROGOWĄ KLINARYTOWĄ, h=35 mm
- KOMPLET OKUĆ
- THERMO PRIME – SZYLDY DŁUGIE PRAGA LUB DZIELONE BERGEN
- THERMO PREMIUM – SZYLDY DŁUGIE PRAGA LUB BERGEN
- THERMO PREMIUM – WKŁADKI W KLASIE 5, SYSTEM JEDNEGO KLUCZA, ZAMEK RYGLOWY
- THERMO PRIME – WKŁADKA W KLASIE 5, ZAMEK LISTWOWY 3-PUNKTOWY AUTOMATYCZNY LUB ZAMEK LISTWOWY 5-PUNKTOWY HAKOWY

DOPLATY

| | | | |
|--|----------|--|--------------------|
| THERMO PREMIUM – OŚCIEŻNICA ALUTHERM | 950 Zł | POCHWYT 1800 mm | 860 Zł |
| THERMO PREMIUM – ZAMEK LISTWOWY 3-PUNKTOWY 2-HAKOWY / AUTOMATYCZNY | 200 Zł | POCHWYT AMSTERDAM / MONTREAL 1700 mm | 835 Zł |
| THERMO PREMIUM – ZAMEK DODATKOWY DO ZAMKA LISTWOWEGO 2-HAKOWEGO | 100 Zł | ZALECANY ELEKTROZACZEP 1500 mm | 800 Zł |
| DRZWI DWUKOLOROWE | 500 Zł | 1000 mm | 745 Zł |
| WKŁADKI W KLASIE 6 W SYSTEMIE JEDNEGO KLUCZA | 180 Zł | POCHWYT Z PRZYCISKIEM AMSTERDAM / MONTREAL 1800 mm | 1730 Zł |
| THERMO PREMIUM – OCHRONA GÓRNEGO SZYLDU | 35 Zł | 1700 mm | 1710 Zł |
| GAŁKA-KLAMKA | 55 Zł | Z DOSTOSOWANIEM SKRZYDŁA ORAZ ELEKTROZACZEPEM 1500 mm | 1680 Zł |
| KONTAKTRON | 120 Zł | 1000 mm | 1630 Zł |
| ROZMIAR 100E | 350 Zł | POCHWYT Z PRZYCISKIEM BEZPRZEWODOWYM AMSTERDAM NIEZBĘDNY ELEKTROZACZEP 1700 mm | 1420 Zł |
| SAMOZAMYKACZ UKRYTY | 1 250 Zł | 1500 mm | 1390 Zł |
| ELEKTROZACZEP Z FUNKCJĄ DZIEŃ / NOC | 280 Zł | 2000 mm | 1050 Zł |
| | | SKRACANIE DRZWI (10, 20, 30, 40 mm) | 230 Zł |
| | | ZESTAW tedee PRO | 2 030 Zł |
| | | THERMO PREMIUM – SZYLD PIERŚCIENIOWY DLA DRZWI Z POCHWYTEM I ZAMKIEM LISTWOWYM | bez dopłaty |

DOŚWIETLA ALUMINIOWE STAŁE: STRONY 88-89, PEŁNA LISTA WYPOSAŻENIA: STRONY 94-99

SZYBY

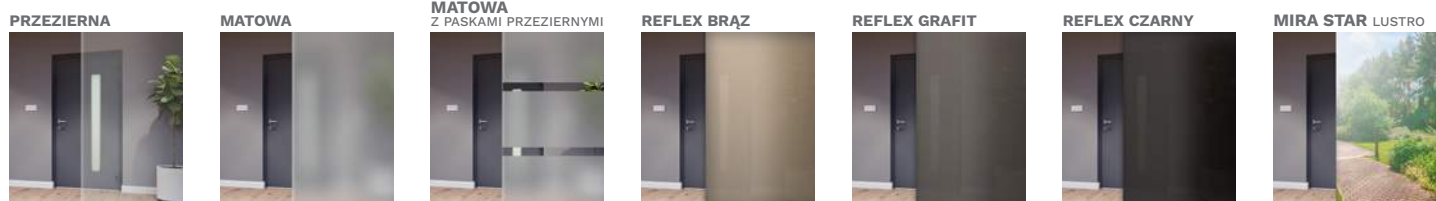

KOLORY DRZWI





KW9 LOCARNO



KW9B LOCARNO B



KW9 LOCARNO



KVA ONEX



**KVA ONEX
STRONA WEWNĘTRZNA**



KVAB ONEX B

OKUCIA standardowe

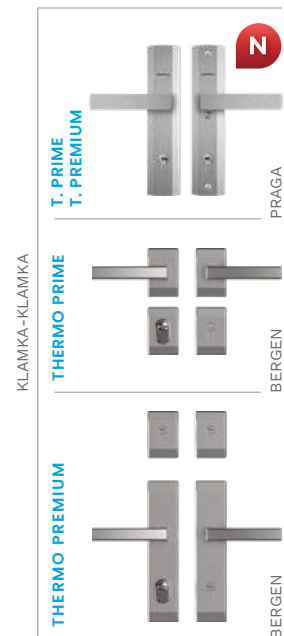

OKUCIA za dopłatą

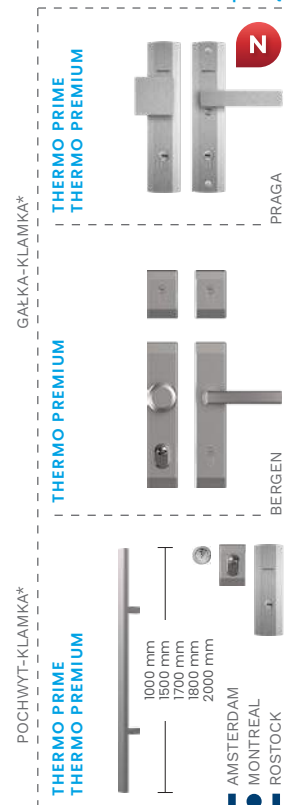

KOLORY INSERTÓW QUADRO

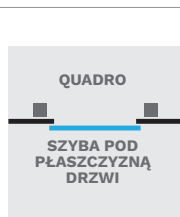

INOX

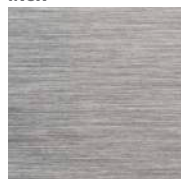

CZARNY

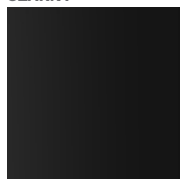

ANODA PLATYNA

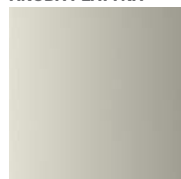

ANODA SREBRNA

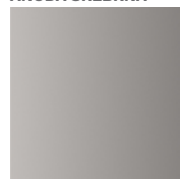

ANODA CZARNA



INOX

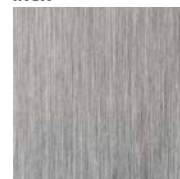

TYLKO DLA POCHWYTÓW

KOLORY DRZWI

JASNY WENGE



BIAŁY



STALOWO-SZARY



ANTRACYT

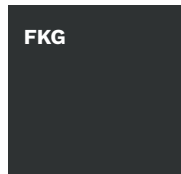

CIEMNY ANTRACYT

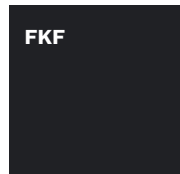

CZARNY

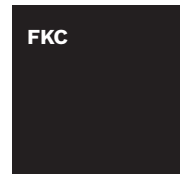

DWUKOLOROWE*



* DOPŁATA

** DLA DRZWI PRZESZKLONYCH RC2N



KWA PASAWA 1



KWB PASAWA 2

| | | | | |
|---|-------------------|-----|-----|-------|
| SZEROKOŚĆ DRZWI | 80 | 90N | 90E | 100E* |
| WYSOKOŚĆ DRZWI (DUOTHERM / ALUTHERM) | 2076 mm / 2087 mm | | | |

| MODEL | THERMO PREMIUM 60 | THERMO PREMIUM 75 | THERMO PRIME 75 |
|---------------------------------------|-------------------|-------------------|-----------------|
| KWA PASAWA 1 / KWAB PASAWA 1 B | 5 569 Zł | 5 969 Zł | 7 569 Zł |
| KWB PASAWA 2 / KWBB PASAWA 2 B | 5 469 Zł | 5 869 Zł | 7 469 Zł |
| KWC PASAWA 3 / KWCB PASAWA 3 B | 5 469 Zł | 5 869 Zł | 7 469 Zł |
| KWD PASAWA 4 / KWDB PASAWA 4 B | 5 269 Zł | 5 669 Zł | 7 269 Zł |

WYPOSAŻENIE STANDARDOWE RC2**

- SKRZYDŁO PRZESZKLONE SPEŁNIAJĄCE WARUNKI PROGRAMU CZYSTE POWIETRZE
- 4 PRZYLGI SKRZYDŁA
- THERMO PRIME – OŚCIEŻNICA ALUTHERM
- THERMO PREMIUM – OŚCIEŻNICA DUOTHERM
- ZAWIASY REGULOWANE 3D Z OSŁONKAMI W KOLORZE OKUC
- INSERTY QUADRO
- SZYBA POD PŁASZCZYZNĄ DRZWI
- WZÓR JEDNOSTRONNY
- CIEPŁY PRÓG Z PODWALINĄ PODPROGOWĄ KLINARYTOWĄ, h=35 mm
- KOMPLET OKUC
- THERMO PRIME – SZYLDY DŁUGIE PRAGA LUB DZIELONE BERGEN
- THERMO PREMIUM – SZYLDY DŁUGIE PRAGA LUB BERGEN
- THERMO PREMIUM – WKŁADKI W KLASIE 5, SYSTEM JEDNEGO KLUCZA, ZAMEK RYGLOWY
- THERMO PRIME – WKŁADKA W KLASIE 5, ZAMEK LISTWOWY 3-PUNKTOWY AUTOMATYCZNY LUB ZAMEK LISTWOWY 5-PUNKTOWY HAKOWY

DOPLATY

| | | | |
|---|---|---------|--------------------|
| WYSOKOŚĆ NIESTANDARDOWA, WYMIAR CO 50 mm, DOSTĘPNE KOLORY: FRP, FDE, FDW, FDT, FKG, FKF, FSB, TYLKO Z OŚCIEŻNICĄ ALUTHERM | 2150 mm, | 2200 mm | 330 Zł |
| | 2250 mm, | 2300 mm | 680 Zł |
| | 2350 mm, | 2400 mm | 1 100 Zł |
| THERMO PREMIUM – OŚCIEŻNICA ALUTHERM | | 1800 mm | 860 Zł |
| THERMO PREMIUM – ZAMEK LISTWOWY 3-PUNKTOWY 2-HAKOWY / AUTOMATYCZNY | | 1700 mm | 835 Zł |
| | | 1500 mm | 800 Zł |
| | | 1000 mm | 745 Zł |
| THERMO PREMIUM – ZAMEK DODATKOWY DO ZAMKA LISTWOWEGO 2-HAKOWEGO | | 1800 mm | 1 730 Zł |
| DRZWI DWUKOLOROWE | | 1700 mm | 1 710 Zł |
| | | 1500 mm | 1 680 Zł |
| WKŁADKI W KLASIE 6 W SYSTEMIE JEDNEGO KLUCZA | | 1000 mm | 1 630 Zł |
| THERMO PREMIUM – OCHRONA GÓRNEGO SZYLDU | | 1700 mm | 1 420 Zł |
| | | 1500 mm | 1 390 Zł |
| GAŁKA-KLAMKA | | 2000 mm | 1 050 Zł |
| KONTAKTRON | | | 230 Zł |
| ROZMIAR 100E | | | 350 Zł |
| SAMOZAMYKACZ UKRYTY | | | 1 250 Zł |
| ELEKTROZACZEP Z FUNKCJĄ DZIEŃ / NOC | | | 280 Zł |
| | POCHWYT AMSTERDAM / MONTREAL ZALECANY ELEKTROZACZEP | | |
| | POCHWYT Z PRZYCISKIEM AMSTERDAM / MONTREAL Z DOSTOSOWANIEM SKRZYDŁA ORAZ ELEKTROZACZEP | | |
| | POCHWYT Z PRZYCISKIEM BEZPRZEWODOWYM AMSTERDAM NIEZBĘDNY ELEKTROZACZEP | | |
| | POCHWYT ROSTOCK | | |
| | SKRACANIE DRZWI KWA, KWB, KWC (10, 20, 30, 40 mm), KWD (10, 20, 30, 40, 60, 80, 100 mm) | | |
| | ZESTAW tedee PRO | | 2 030 Zł |
| | THERMO PREMIUM – SZYLD PIERŚCIENIOWY DLA DRZWI Z POCHWYTEM I ZAMKIEM LISTWOWYM | | bez dopłaty |

DOŚWIETLA ALUMINIOWE STAŁE: STRONY 88-89, PEŁNA LISTA WYPOSAŻENIA: STRONY 94-99

SZYBY

PRZEZIERNIA



MATOWA



**MATOWA
Z PASKAMI PRZEZIERNYMI**



REFLEX BRĄZ



REFLEX GRAFIT



REFLEX CZARNY



MIRA STAR LUSTRO



KOLORY DRZWI

ORZECH ALPEJSKI

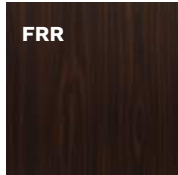

MAHOŃ

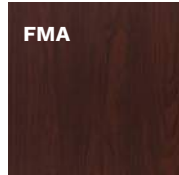

ORZECH BRAZYLIJSKI

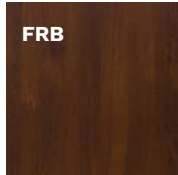

JASNY ORZECH

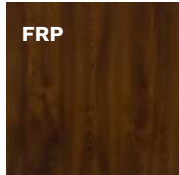

ZŁOTY DĄB



WINCHESTER

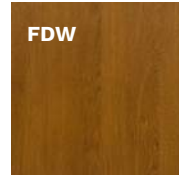

DĄB TURNER





KWCB PASAWA 3 B



KWD PASAWA 4



KWD PASAWA 4
STRONA WEWNĘTRZNA



KWA PASAWA 1



KWA PASAWA 1
STRONA WEWNĘTRZNA



KWC PASAWA 3

OKUCIA standardowe

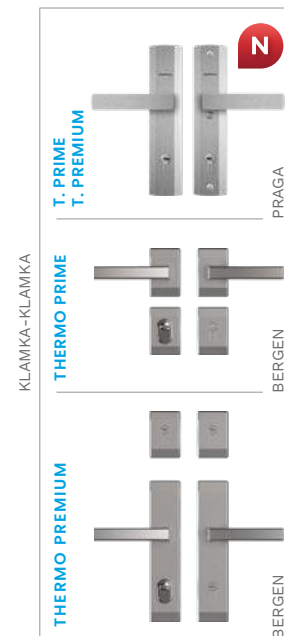

OKUCIA za dopłatą

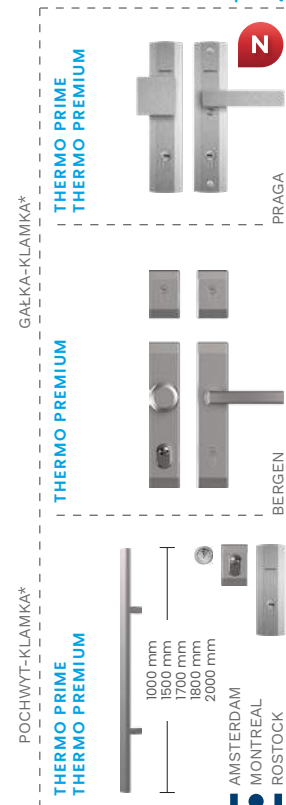

KOLORY INSERTÓW QUADRO

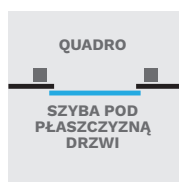

INOX

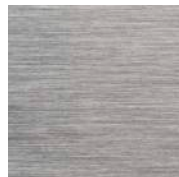

CZARNY



ANODA PLATYNA



ANODA SREBRNA



ANODA CZARNA



INOX



TYLKO DLA POCHWYTÓW

KOLORY DRZWI

JASNY WENGE



BIAŁY



STALOWO-SZARY

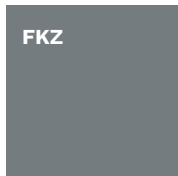

ANTRACYT

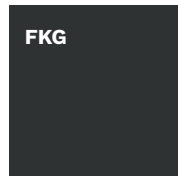

CIEMNY ANTRACYT

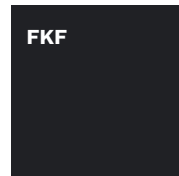

CZARNY

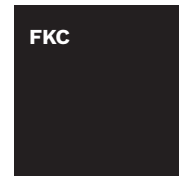

DWUKOLOROWE*



* DOPŁATA

** DLA DRZWI PRZESZKLONYCH RC2N



KW3 JENA 3



KW4 JENA 4

| | | | | |
|---|-------------------|-----|-----|-------|
| SZEROKOŚĆ DRZWI | 80 | 90N | 90E | 100E* |
| WYSOKOŚĆ DRZWI (DUOTHERM / ALUTHERM) | 2076 mm / 2087 mm | | | |

| MODEL | THERMO PREMIUM 60 | THERMO PREMIUM 75 | THERMO PRIME 75 |
|-------------------|-------------------|-------------------|-----------------|
| KW3 JENA 3 | 5 269 Zł | 5 669 Zł | 7 269 Zł |
| KW4 JENA 4 | 5 269 Zł | 5 669 Zł | 7 269 Zł |

WYPOSAŻENIE STANDARDOWE RC2**

- SKRZYDŁO PRZESZKLONE SPEŁNIAJĄCE WARUNKI PROGRAMU CZYSTE POWIETRZE
- 4 PRZYLGI SKRZYDŁA
- THERMO PRIME – OŚCIEŻNICA ALUTHERM
- THERMO PREMIUM – OŚCIEŻNICA DUOTHERM
- ZAWIASY REGULOWANE 3D Z OSŁONKAMI W KOLORZE OKUC
- SZYBA POD PŁASZCZYZNĄ DRZWI
- WZÓR JEDNOSTRONNY
- CIEPŁY PRÓG Z PODWALINĄ PODPROGOWĄ KLINARYTOWĄ, h=35 mm
- KOMPLET OKUC
- THERMO PRIME – SZYLDY DŁUGIE PRAGA LUB DZIELONE BERGEN
- THERMO PREMIUM – SZYLDY DŁUGIE PRAGA LUB BERGEN
- THERMO PREMIUM – WKŁADKI W KLASIE 5, SYSTEM JEDNEGO KLUCZA, ZAMEK RYGLOWY
- THERMO PRIME – WKŁADKA W KLASIE 5, ZAMEK LISTWOWY 3-PUNKTOWY AUTOMATYCZNY LUB ZAMEK LISTWOWY 5-PUNKTOWY HAKOWY

DOPLATY

| | | | | |
|--|----------|--|---------|--------------------|
| WYSOKOŚĆ NIESTANDARDOWA, WYMIAR CO 50 mm, | | 2150 mm, | 2200 mm | 330 Zł |
| DOSTĘPNE KOLORY: FRP, FDE, FDW, FDT, FKG, FKF, FSB, | | 2250 mm, | 2300 mm | 680 Zł |
| TYLKO Z OŚCIEŻNICĄ ALUTHERM | | 2350 mm, | 2400 mm | 1 100 Zł |
| THERMO PREMIUM – OŚCIEŻNICA ALUTHERM | 950 Zł | | 1800 mm | 860 Zł |
| THERMO PREMIUM – ZAMEK LISTWOWY 3-PUNKTOWY 2-HAKOWY / AUTOMATYCZNY | 200 Zł | | 1700 mm | 835 Zł |
| THERMO PREMIUM – ZAMEK DODATKOWY DO ZAMKA LISTWOWEGO 2-HAKOWEGO | 100 Zł | | 1500 mm | 800 Zł |
| DRZWI DWUKOLOROWE | 500 Zł | | 1000 mm | 745 Zł |
| WKŁADKI W KLASIE 6 W SYSTEMIE JEDNEGO KLUCZA | 180 Zł | POCHWYT Z PRZYCISKIEM AMSTERDAM / MONTREAL Z DOSTOSOWANIEM SKRZYDŁA ORAZ ELEKTROZACZPEM | 1800 mm | 1 730 Zł |
| THERMO PREMIUM – OCHRONA GÓRNEGO SZYLDU | 35 Zł | | 1700 mm | 1 710 Zł |
| GAŁKA-KLAMKA | 55 Zł | | 1500 mm | 1 680 Zł |
| KONTAKTRON | 120 Zł | | 1000 mm | 1 630 Zł |
| ROZMIAR 100E | 350 Zł | POCHWYT Z PRZYCISKIEM AMSTERDAM / MONTREAL BEZPRZEWODOWYM AMSTERDAM NIEZBĘDNY ELEKTROZACZPEM | 1700 mm | 1 420 Zł |
| SAMOZAMYKACZ UKRYTY | 1 250 Zł | | 1500 mm | 1 390 Zł |
| ELEKTROZACZEP Z FUNKCJĄ DZIEŃ / NOC | 280 Zł | POCHWYT ROSTOCK | 2000 mm | 1 050 Zł |
| | | SKRACANIE DRZWI (10, 20, 30, 40, 60, 80, 100 mm) | | 230 Zł |
| | | DRZWI NA WYMIAR CO 10 mm Hmax=2400 mm, Smax=1130 mm TYLKO Z OŚCIEŻNICĄ ALUTHERM | | 1 330 Zł |
| | | ZESTAW tedee PRO | | 2 030 Zł |
| | | THERMO PREMIUM – SZYLD PIERŚCIENIOWY DLA DRZWI Z POCHWYTEM I ZAMKIEM LISTWOWYM | | bez dopłaty |

DOŚWIETLA ALUMINIOWE STAŁE: STRONY 88-89, PEŁNA LISTA WYPOSAŻENIA: STRONY 94-99

SZYBY

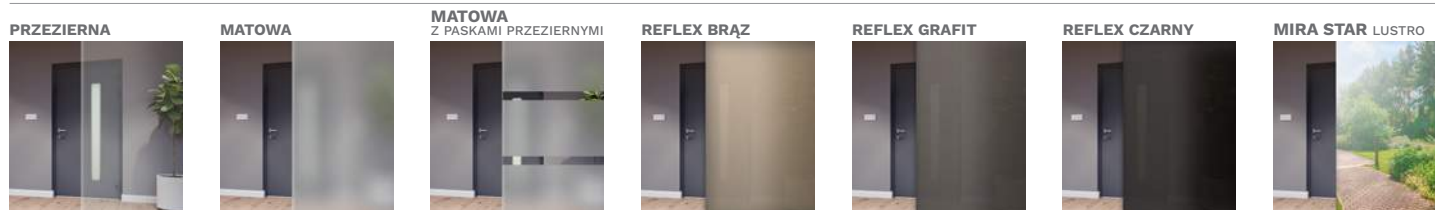

KOLORY DRZWI





KW4 JENA 4



KW4 JENA 4
STRONA WEWNĘTRZNA



KW3 JENA 3



KW3 JENA 3
STRONA WEWNĘTRZNA

OKUCIA standardowe

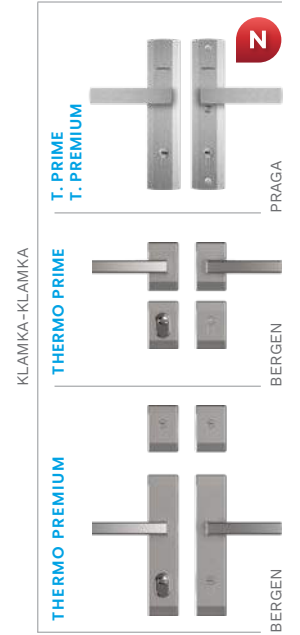

OKUCIA za dopłatą

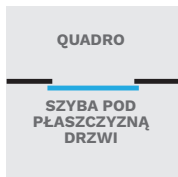
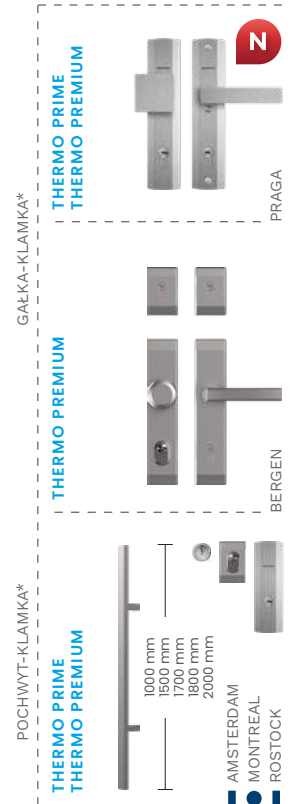

KOLORY OKUC

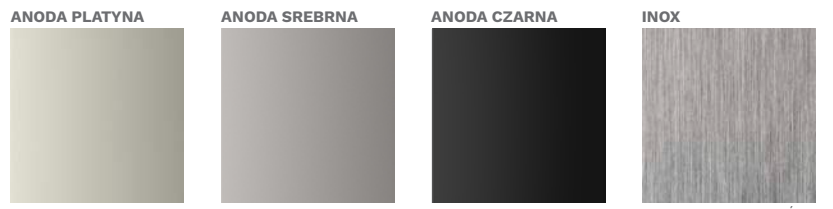

KOLORY DRZWI

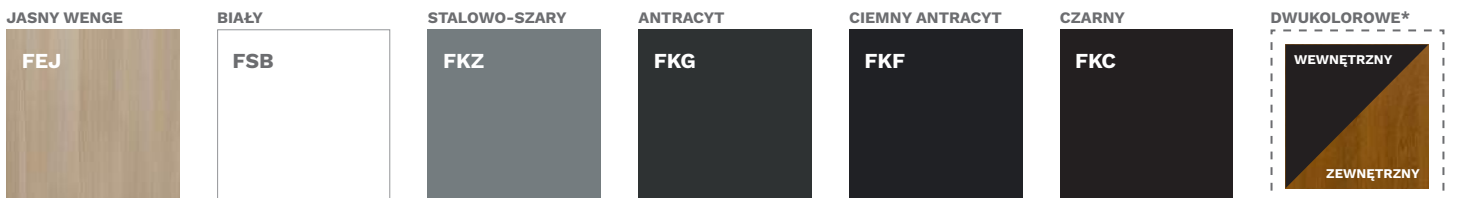

* DOPŁATA

** DLA DRZWI PRZESZKLONYCH RC2N



KWF BAMBERG 1



KWG BAMBERG 2

| | | | | |
|---|-------------------|-----|-----|-------|
| SZEROKOŚĆ DRZWI | 80 | 90N | 90E | 100E* |
| WYSOKOŚĆ DRZWI (DUOTHERM / ALUTHERM) | 2076 mm / 2087 mm | | | |

| MODEL | THERMO PREMIUM 60 | THERMO PREMIUM 75 | THERMO PRIME 75 |
|---|-------------------|-------------------|-----------------|
| KWF BAMBERG 1 / KWFB BAMBERG 1 B | 5 469 Zł | 5 869 Zł | 7 469 Zł |
| KWG BAMBERG 2 / KWGB BAMBERG 2 B | 5 269 Zł | 5 669 Zł | 7 269 Zł |
| KWH BAMBERG 3 / KWHB BAMBERG 3 B | 5 469 Zł | 5 869 Zł | 7 469 Zł |
| KWI BAMBERG 4 / KWIB BAMBERG 4 B | 5 269 Zł | 5 669 Zł | 7 269 Zł |

WYPOSAŻENIE STANDARDOWE RC2**

- SKRZYDŁO PRZESZKLONE SPEŁNIAJĄCE WARUNKI PROGRAMU CZYSTE POWIETRZE
- 4 PRZYLGI SKRZYDŁA
- THERMO PRIME – OŚCIEŻNICA ALUTHERM
- THERMO PREMIUM – OŚCIEŻNICA DUOTHERM
- ZAWIASY REGULOWANE 3D Z OSŁONKAMI W KOLORZE OKUĆ
- INSERTY QUADRO
- SZYBA POD PŁASZCZYZNĄ DRZWI
- WZÓR JEDNOSTRONNY
- CIEPŁY PRÓG Z PODWALINĄ PODPROGOWĄ KLINARYTOWĄ, h=35 mm
- KOMPLET OKUĆ
- THERMO PRIME – SZYLDY DŁUGIE PRAGA LUB DZIELONE BERGEN
- THERMO PREMIUM – SZYLDY DŁUGIE PRAGA LUB BERGEN
- THERMO PREMIUM – WKŁADKI W KLASIE 5, SYSTEM JEDNEGO KLUCZA, ZAMEK RYGLOWY
- THERMO PRIME – WKŁADKA W KLASIE 5, ZAMEK LISTWOWY 3-PUNKTOWY AUTOMATYCZNY LUB ZAMEK LISTWOWY 5-PUNKTOWY HAKOWY

DOPLATY

| | | | | |
|---|-----------------|---|---------|--------------------|
| WYSOKOŚĆ NIESTANDARDOWA, WYMIAR CO 50 mm, DOSTĘPNE KOLORY: FRP, FDE, FDW, FDT, FKG, KFK, FSB, TYLKO Z OŚCIEŻNICĄ ALUTHERM | | 2150 mm, | 2200 mm | 330 Zł |
| | | 2250 mm, | 2300 mm | 680 Zł |
| | | 2350 mm, | 2400 mm | 1 100 Zł |
| THERMO PREMIUM – OŚCIEŻNICA ALUTHERM | 950 Zł | | 1800 mm | 860 Zł |
| THERMO PREMIUM – ZAMEK LISTWOWY 3-PUNKTOWY 2-HAKOWY / AUTOMATYCZNY | 200 Zł | POCHWYT AMSTERDAM / MONTREAL ZALECANY ELEKTROZACZEP | 1700 mm | 835 Zł |
| THERMO PREMIUM – ZAMEK DODATKOWY DO ZAMKA LISTWOWEGO 2-HAKOWEGO | 100 Zł | | 1500 mm | 800 Zł |
| DRZWI DWUKOLOROWE | 500 Zł | | 1000 mm | 745 Zł |
| WKŁADKI W KLASIE 6 W SYSTEMIE JEDNEGO KLUCZA | 180 Zł | POCHWYT Z PRZYCISKIEM AMSTERDAM / MONTREAL Z DOSTOSOWANIEM SKRZYDŁA ORAZ ELEKTROZACZPEM | 1800 mm | 1 730 Zł |
| THERMO PREMIUM – OCHRONA GÓRNEGO SZYLDU | 35 Zł | | 1700 mm | 1 710 Zł |
| GAŁKA-KLAMKA | 55 Zł | POCHWYT Z PRZYCISKIEM BEZPRZEWODOWYM AMSTERDAM NIEZBĘDNY ELEKTROZACZEP | 1500 mm | 1 680 Zł |
| KONTAKTRON | 120 Zł | | 1000 mm | 1 630 Zł |
| ROZMIAR 100E | 350 Zł | POCHWYT ROSTOCK | 1700 mm | 1 420 Zł |
| SAMOZAMYKACZ UKRYTY | 1 250 Zł | | 1500 mm | 1 390 Zł |
| ELEKTROZACZEP Z FUNKCJĄ DZIEŃ / NOC | 280 Zł | POCHWYT AMSTERDAM / MONTREAL Z DOSTOSOWANIEM SKRZYDŁA ORAZ ELEKTROZACZPEM | 2000 mm | 1 050 Zł |
| | | SKRACANIE DRZWI (10, 20, 30, 40 mm) | | 230 Zł |
| | | ZESTAW tedee PRO | | 2 030 Zł |
| | | THERMO PREMIUM – SZYLD PIERŚCIENIOWY DLA DRZWI Z POCHWYTEM I ZAMKIEM LISTWOWYM | | bez dopłaty |

DOŚWIETLA ALUMINIOWE STAŁE: STRONY 88-89, PEŁNA LISTA WYPOSAŻENIA: STRONY 94-99

SZYBY

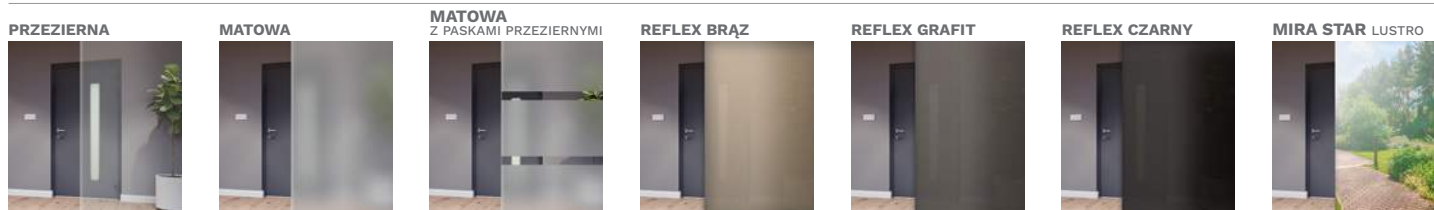

KOLORY DRZWI





KWH BAMBERG 3



KWI BAMBERG 4



KWI BAMBERG 4
STRONA WEWNĘTRZNA



KWF BAMBERG 1



KWF BAMBERG 1
STRONA WEWNĘTRZNA



KWH BAMBERG 3

OKUCIA standardowe

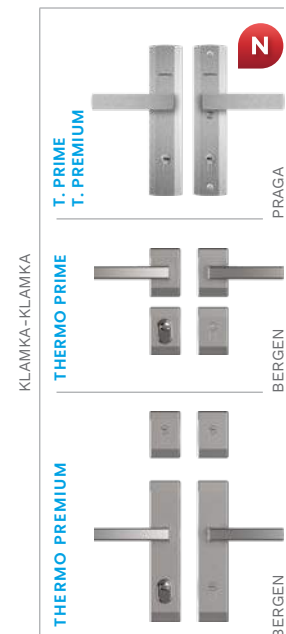

OKUCIA za dopłatą

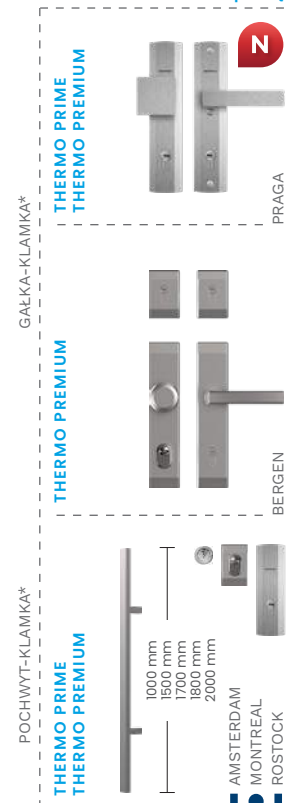

KOLORY INSERTÓW QUADRO



TYLKO DLA POCHWYTÓW

KOLORY DRZWI



* DOPŁATA

** DLA DRZWI PRZESZKLONYCH RC2N



KWJB ULM 1 B



KWK ULM 2

| | | | | |
|--------------------------------------|-------------------|-----|-----|-------|
| SZEROKOŚĆ DRZWI | 80 | 90N | 90E | 100E* |
| WYSOKOŚĆ DRZWI (DUOTHERM / ALUTHERM) | 2076 mm / 2087 mm | | | |

| MODEL | THERMO PREMIUM 60 | THERMO PREMIUM 75 | THERMO PRIME 75 |
|--------------------------|-------------------|-------------------|-----------------|
| KWJ ULM 1 / KWJB ULM 1 B | 5 269 zł | 5 669 zł | - |
| KWK ULM 2 / KWKB ULM 2 B | 5 269 zł | 5 669 zł | 7 269 zł |

WYPOSAŻENIE STANDARDOWE RC2**

- SKRZYDŁO PRZESZKLONE SPEŁNIAJĄCE WARUNKI PROGRAMU CZYSTE POWIETRZE
- CIEPŁY PRÓG Z PODWALINĄ PODPROGOWĄ KLINARYTOWĄ, h=35 mm
- 4 PRZYLGI SKRZYDŁA
- KOMPLET OKUCĆ
- THERMO PRIME – OŚCIEŻNICA ALUTHERM
- THERMO PREMIUM – OŚCIEŻNICA DUOTHERM
- THERMO PRIME – SZYLDY DŁUGIE PRAGA LUB DZIELONE BERGEN
- THERMO PREMIUM – SZYLDY DŁUGIE PRAGA LUB BERGEN
- ZAWIASY REGULOWANE 3D Z OSŁONKAMI W KOLORZE OKUCĆ
- THERMO PREMIUM – WKŁADKI W KLASIE 5, SYSTEM JEDNEGO KLUCZA, ZAMEK RYGLOWY
- INSERTY QUADRO
- SZYBA POD PŁASZCZYZNĄ DRZWI
- WZÓR JEDNOSTRONNY
- THERMO PRIME – WKŁADKA W KLASIE 5, ZAMEK LISTWOWY 3-PUNKTOWY AUTOMATYCZNY LUB ZAMEK LISTWOWY 5-PUNKTOWY HAKOWY

DOPLĄTY

| | | | |
|--|----------|---------|--|
| WYSOKOŚĆ NIESTANDARDOWA, WYMIAR CO 50 mm, | 2150 mm, | 2200 mm | 330 zł |
| DOSTĘPNE KOLORY: FRP, FDE, FDW, FDT, FKG, KFK, FSB, | 2250 mm, | 2300 mm | 680 zł |
| TYLKO Z OŚCIEŻNICĄ ALUTHERM | 2350 mm, | 2400 mm | 1 100 zł |
| THERMO PREMIUM – OŚCIEŻNICA ALUTHERM | 950 zł | 1800 mm | 860 zł |
| THERMO PREMIUM – ZAMEK LISTWOWY 3-PUNKTOWY 2-HAKOWY / AUTOMATYCZNY (NIEDOSTĘPNE DLA KWJ) | 200 zł | 1700 mm | 835 zł |
| THERMO PREMIUM – ZAMEK DODATKOWY DO ZAMKA LISTWOWEGO 2-HAKOWEGO | 100 zł | 1500 mm | 800 zł |
| DRZWI DWUKOLOROWE | 500 zł | 1000 mm | 745 zł |
| WKŁADKI W KLASIE 6 W SYSTEMIE JEDNEGO KLUCZA | 180 zł | 1800 mm | 1 730 zł |
| THERMO PREMIUM – OCHRONA GÓRNEGO SZYLDU | 35 zł | 1700 mm | 1 710 zł |
| GAŁKA-KLAMKA | 55 zł | 1500 mm | 1 680 zł |
| KONTAKTRON | 120 zł | 1000 mm | 1 630 zł |
| ROZMIAR 100E | 350 zł | 1700 mm | 1 420 zł |
| SAMOZAMYKACZ UKRYTY | 1 250 zł | 1500 mm | 1 390 zł |
| ELEKTROZACZEP Z FUNKCJĄ DZIEŃ / NOC | 280 zł | 2000 mm | 1 050 zł |
| | | | POCHWYT |
| | | | AMSTERDAM / MONTREAL |
| | | | ZALECANY ELEKTROZACZEP |
| | | | POCHWYT Z PRZYCISKIEM |
| | | | AMSTERDAM / MONTREAL |
| | | | Z DOSTOSOWANIEM SKRZYDŁA |
| | | | ORAZ ELEKTROZACZEP |
| | | | POCHWYT Z PRZYCISKIEM |
| | | | BEZPRZEWODOWYM AMSTERDAM |
| | | | NIEZBĘDNY ELEKTROZACZEP |
| | | | POCHWYT ROSTOCK |
| | | | SKRACANIE DRZWI |
| | | | (10, 20, 30, 40, 60, 80, 100 mm) |
| | | | ZESTAW tedee PRO |
| | | | 2 030 zł |
| | | | THERMO PREMIUM – SZYLD PIERŚCIENIOWY DLA |
| | | | DRZWI Z POCHWYTEM I ZAMKIEM LISTWOWYM |
| | | | bez dopłaty |

DOŚWIETLA ALUMINIOWE STAŁE: STRONY 88-89, PEŁNA LISTA WYPOSAŻENIA: STRONY 94-99

SZYBY

PRZEZIERNĄ



MATOWĄ



REFLEX BRĄZ

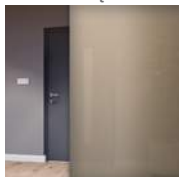

REFLEX GRAFIT



REFLEX CZARNY



MIRA STAR LUSTRO



KOLORY DRZWI

ORZECH ALPEJSKI

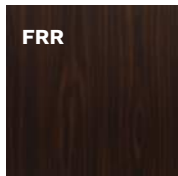

MAHOŃ

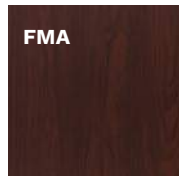

ORZECH BRAZYLJSKI

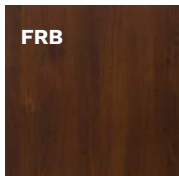

JASNY ORZECH

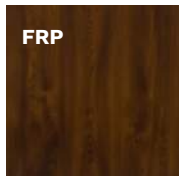

ZŁOTY DĄB

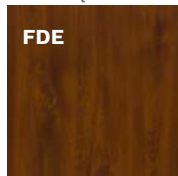

WINCHESTER

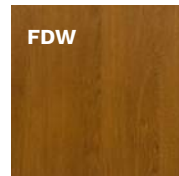

DĄB TURNER





KWJ ULM 1



KWJ ULM 1
STRONA WEWNĘTRZNA



KWK ULM 2



KWK ULM 2
STRONA WEWNĘTRZNA

KOLORY INSERTÓW QUADRO

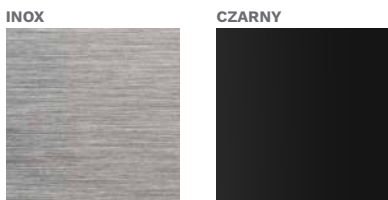

KOLORY OKUCÓ

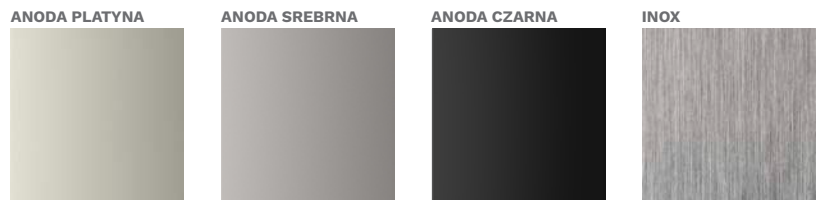

KOLORY DRZWI

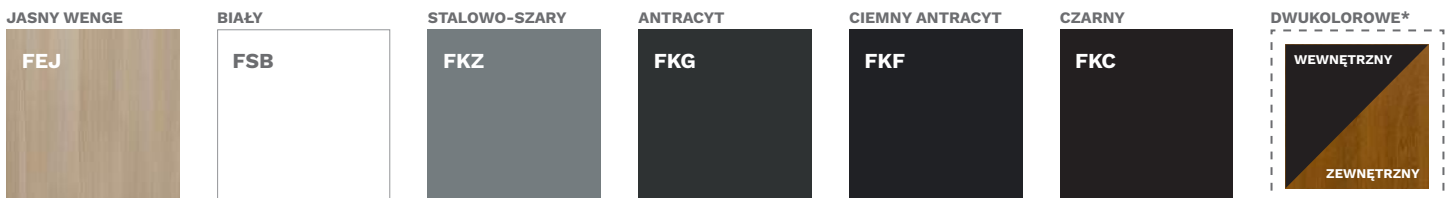

OKUCIA standardowe

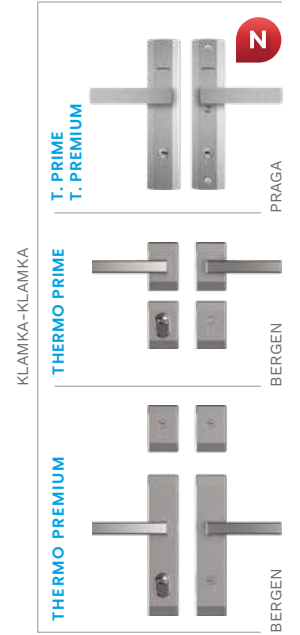

OKUCIA za dopłatą

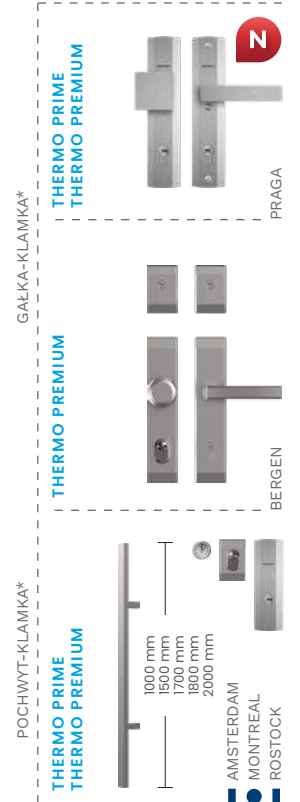

* DOPŁATA

** DLA DRZWI PRZESZKLONYCH RC2N



KWL TREWIR 1



KWMB TREWIR 2 B

| | | | | |
|---|-------------------|-----|-----|-------|
| SZEROKOŚĆ DRZWI | 80 | 90N | 90E | 100E* |
| WYSOKOŚĆ DRZWI (DUOTHERM / ALUTHERM) | 2076 mm / 2087 mm | | | |

| MODEL | THERMO PREMIUM 60 | THERMO PREMIUM 75 | THERMO PRIME 75 |
|---------------------------------------|-------------------|-------------------|-----------------|
| KWL TREWIR 1 / KWLB TREWIR 1 B | 5 469 Zł | 5 869 Zł | 7 469 Zł |
| KWM TREWIR 2 / KWMB TREWIR 2 B | 5 269 Zł | 5 669 Zł | 7 269 Zł |
| KWN TREWIR 3 / KWNB TREWIR 3 B | 5 469 Zł | 5 869 Zł | 7 469 Zł |
| KWP TREWIR 4 / KWPB TREWIR 4 B | 5 269 Zł | 5 669 Zł | 7 269 Zł |
| KW7 TREWIR 7 / KW7B TREWIR 7 B | 5 269 Zł | 5 669 Zł | 7 269 Zł |

WYPOSAŻENIE STANDARDOWE RC2**

- SKRZYDŁO PRZESZKLONE SPEŁNIAJĄCE WARUNKI PROGRAMU CZYSTE POWIETRZE
- 4 PRZYLGKI SKRZYDŁA
- THERMO PRIME – OŚCIEŻNICA ALUTHERM
- THERMO PREMIUM – OŚCIEŻNICA DUOTHERM
- ZAWIASY REGULOWANE 3D Z OSŁONKAMI W KOLORZE OKUCĆ
- INSERTY QUADRO
- SZYBA POD PŁASZCZYZNĄ DRZWI
- WZÓR JEDNOSTRONNY
- CIEPŁY PRÓG Z PODWALINĄ PODPROGOWĄ KLINARYTOWĄ, h=35 mm
- KOMPLET OKUCĆ
- THERMO PRIME – SZYLDY DŁUGIE PRAGA LUB DZIELONE BERGEN
- THERMO PREMIUM – SZYLDY DŁUGIE PRAGA LUB BERGEN
- THERMO PREMIUM – WKŁADKI W KLASIE 5, SYSTEM JEDNEGO KLUCZA, ZAMEK RYGLOWY
- THERMO PRIME – WKŁADKA W KLASIE 5, ZAMEK LISTWOWY 3-PUNKTOWY AUTOMATYCZNY LUB ZAMEK LISTWOWY 5-PUNKTOWY HAKOWY

DOPLATY

| | | | | |
|---|-----------------|---|---------|--------------------|
| WYSOKOŚĆ NIESTANDARDOWA, WYMIAR CO 50 mm, DOSTĘPNE KOLORY: FRP, FDE, FDW, FDT, FKG, KFK, FSB, TYLKO Z OŚCIEŻNICĄ ALUTHERM | | 2150 mm | 2200 mm | 330 Zł |
| | | 2250 mm | 2300 mm | 680 Zł |
| | | 2350 mm | 2400 mm | 1 100 Zł |
| THERMO PREMIUM – OŚCIEŻNICA ALUTHERM | 950 Zł | | 1800 mm | 860 Zł |
| THERMO PREMIUM – ZAMEK LISTWOWY 3-PUNKTOWY 2-HAKOWY / AUTOMATYCZNY | 200 Zł | POCHWYT AMSTERDAM / MONTREAL ZALECANY ELEKTROZACZEP | 1700 mm | 835 Zł |
| THERMO PREMIUM – ZAMEK DODATKOWY DO ZAMKA LISTWOWEGO 2-HAKOWEGO | 100 Zł | | 1500 mm | 800 Zł |
| DRZWI DWUKOLOROWE | 500 Zł | | 1000 mm | 745 Zł |
| WKŁADKI W KLASIE 6 W SYSTEMIE JEDNEGO KLUCZA | 180 Zł | POCHWYT Z PRZYCISKIEM AMSTERDAM / MONTREAL Z DOSTOSOWANIEM SKRZYDŁA ORAZ ELEKTROZACZEP | 1800 mm | 1 730 Zł |
| THERMO PREMIUM – OCHRONA GÓRNEGO SZYLDU | 35 Zł | | 1700 mm | 1 710 Zł |
| GAŁKA-KLAMKA | 55 Zł | | 1500 mm | 1 680 Zł |
| KONTAKTRON | 120 Zł | | 1000 mm | 1 630 Zł |
| ROZMIAR 100E | 350 Zł | POCHWYT Z PRZYCISKIEM BEZPRZEWODOWYM AMSTERDAM NIEZBĘDNY ELEKTROZACZEP | 1700 mm | 1 420 Zł |
| SAMOZAMYKACZ UKRYTY | 1 250 Zł | | 1500 mm | 1 390 Zł |
| ELEKTROZACZEP Z FUNKCJĄ DZIEŃ / NOC | 280 Zł | POCHWYT ROSTOCK | 2000 mm | 1 050 Zł |
| | | SKRACANIE DRZWI (10, 20, 30, 40 mm) | | 230 Zł |
| | | ZESTAW tedee PRO | | 2 030 Zł |
| | | THERMO PREMIUM – SZYLD PIERŚCIENIOWY DLA DRZWI Z POCHWYTEM I ZAMKIEM LISTWOWYM | | bez dopłaty |

DOŚWIETLA ALUMINIOWE STAŁE: STRONY 88-89, PEŁNA LISTA WYPOSAŻENIA: STRONY 94-99

SZYBY

PRZEZIERNĄ



MATOWĄ



REFLEX BRĄZ

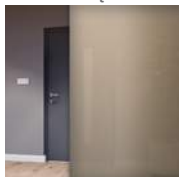

REFLEX GRAFIT



REFLEX CZARNY



MIRA STAR LUSTRO



KOLORY DRZWI

ORZECH ALPEJSKI

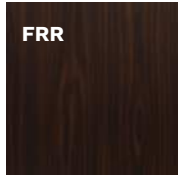

MAHOŃ

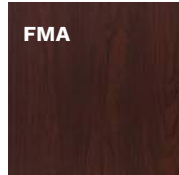

ORZECH BRAZYLIJSKI

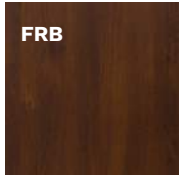

JASNY ORZECH

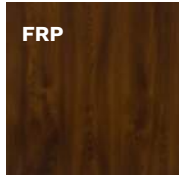

ZŁOTY DĄB



WINCHESTER

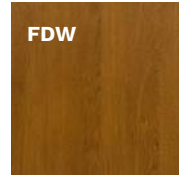

DĄB TURNER





KWN TREWIR 3



KWP TREWIR 4



KW7 TREWIR 7



KWL TREWIR 1



KWL TREWIR 1
STRONA WEWNĘTRZNA



KWMB TREWIR 2 B

OKUCIA standardowe

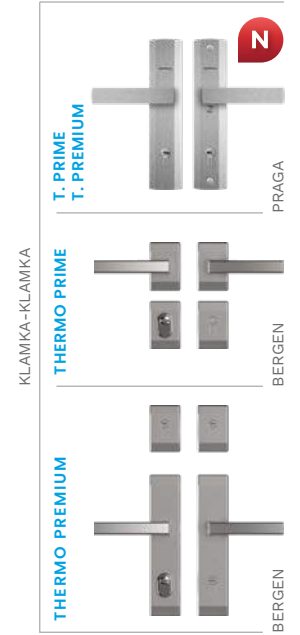

OKUCIA za dopłatą

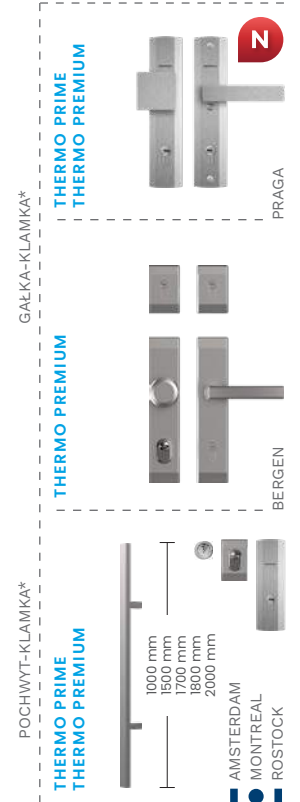

KOLORY INSERTÓW QUADRO

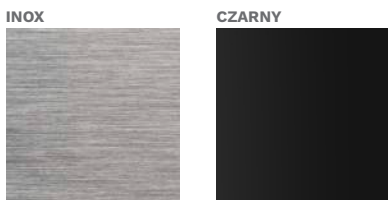

KOLORY OKUCÓW

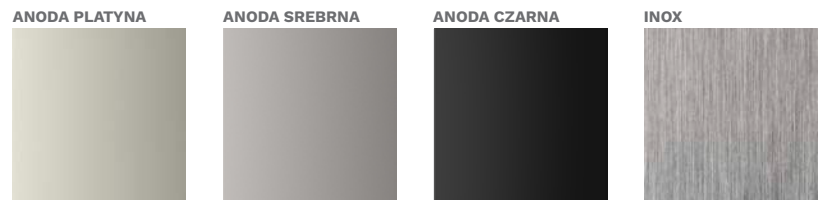

TYLKO DLA POCHWYTÓW

KOLORY DRZWI

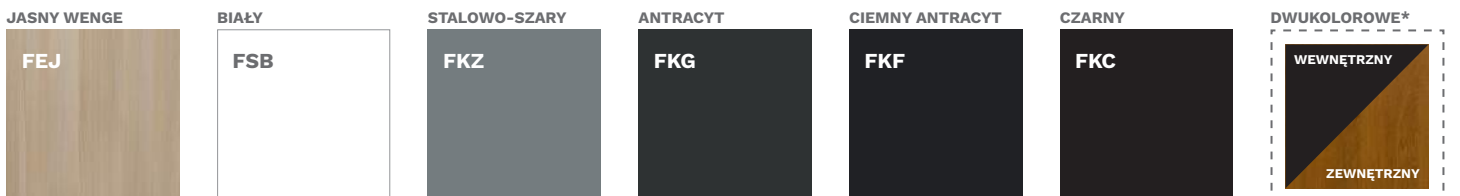

* DOPŁATA

** DLA DRZWI PRZESZKLONYCH RC2N



KWSB DORFEN B

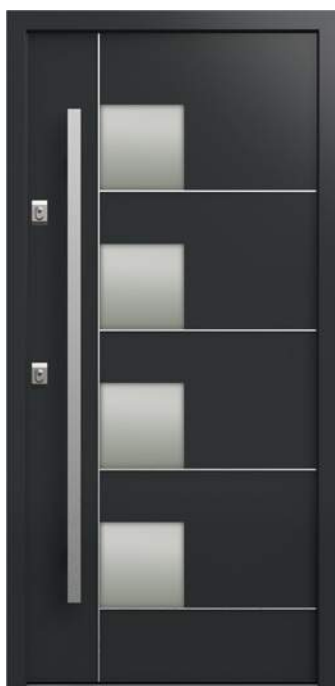

KWS DORFEN

| | | | | |
|---|--------------------------|--------------------------|------------------------|-------|
| SZEROKOŚĆ DRZWI | 80 | 90N | 90E | 100E* |
| WYSOKOŚĆ DRZWI (DUOTHERM / ALUTHERM) | 2076 mm / 2087 mm | | | |
| MODEL | THERMO PREMIUM 60 | THERMO PREMIUM 75 | THERMO PRIME 75 | |
| KWS DORFEN / KWSB DORFEN B | 5 269 zł | 5 669 zł | 7 269 zł | |

WYPOSAŻENIE STANDARDOWE RC2**

- SKRZYDŁO PRZESZKLONE SPEŁNIAJĄCE WARUNKI PROGRAMU CZYSTE POWIETRZE
- 4 PRZYLGI SKRZYDŁA
- THERMO PRIME – OŚCIEŻNICA ALUTHERM
- THERMO PREMIUM – OŚCIEŻNICA DUOTHERM
- ZAWIASY REGULOWANE 3D Z OSŁONKAMI W KOLORZE OKUĆ
- INSERTY QUADRO
- SZYBA POD PŁASZCZYZNĄ DRZWI
- WZÓR JEDNOSTRONNY
- CIEPŁY PRÓG Z PODWALINĄ PODPROGOWĄ KLINARYTOWĄ, h=35 mm
- KOMPLET OKUĆ
- THERMO PRIME – SZYLDY DŁUGIE PRAGA LUB DZIELONE BERGEN
- THERMO PREMIUM – SZYLDY DŁUGIE PRAGA LUB BERGEN
- THERMO PREMIUM – WKŁADKI W KLASIE 5, SYSTEM JEDNEGO KLUCZA, ZAMEK RYGLOWY
- THERMO PRIME – WKŁADKA W KLASIE 5, ZAMEK LISTWOWY 3-PUNKTOWY AUTOMATYCZNY LUB ZAMEK LISTWOWY 5-PUNKTOWY HAKOWY

DOPLĄTY

| | | | |
|--|----------|--|--------------------|
| WYSOKOŚĆ NIESTANDARDOWA, WYMIAR CO 50 mm, | 2150 mm, | 2200 mm | 330 zł |
| DOSTĘPNE KOLORY: FRP, FDE, FDW, FDT, FKG, FKF, FSB, | 2250 mm, | 2300 mm | 680 zł |
| TYLKO Z OŚCIEŻNICĄ ALUTHERM | 2350 mm, | 2400 mm | 1 100 zł |
| THERMO PREMIUM – OŚCIEŻNICA ALUTHERM | 950 zł | 1800 mm | 860 zł |
| THERMO PREMIUM – ZAMEK LISTWOWY 3-PUNKTOWY 2-HAKOWY / AUTOMATYCZNY | 200 zł | 1700 mm | 835 zł |
| THERMO PREMIUM – ZAMEK DODATKOWY DO ZAMKA LISTWOWEGO 2-HAKOWEGO | 100 zł | 1500 mm | 800 zł |
| DRZWI DWUKOLOROWE | 500 zł | 1000 mm | 745 zł |
| WKŁADKI W KLASIE 6 W SYSTEMIE JEDNEGO KLUCZA | 180 zł | 1800 mm | 1 730 zł |
| THERMO PREMIUM – OCHRONA GÓRNEGO SZYLDU | 35 zł | 1700 mm | 1 710 zł |
| GAŁKA-KLAMKA | 55 zł | 1500 mm | 1 680 zł |
| KONTAKTRON | 120 zł | 1000 mm | 1 630 zł |
| ROZMIAR 100E | 350 zł | 1800 mm | 1 420 zł |
| SAMOZAMYKACZ UKRYTY | 1 250 zł | 1500 mm | 1 390 zł |
| ELEKTROZACZEP Z FUNKCJĄ DZIEŃ / NOC | 280 zł | 2000 mm | 1 050 zł |
| | | SKRACANIE DRZWI (10, 20, 30, 40 mm) | 230 zł |
| | | ZESTAW tedee PRO | 2 030 zł |
| | | THERMO PREMIUM – SZYLD PIERŚCIENIOWY DLA DRZWI Z POCHWYTEM I ZAMKIEM LISTWOWYM | bez dopłaty |

DOŚWIETLA ALUMINIOWE STAŁE: STRONY 88-89, PEŁNA LISTA WYPOSAŻENIA: STRONY 94-99

SZYBY



KOLORY DRZWI





KWS DORFEN



KWS DORFEN
STRONA WEWNĘTRZNA



KWS DORFEN



KWS DORFEN
STRONA WEWNĘTRZNA

KOLORY INSERTÓW QUADRO

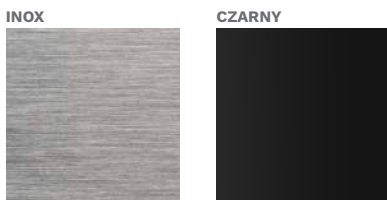

KOLORY OKUCÓ

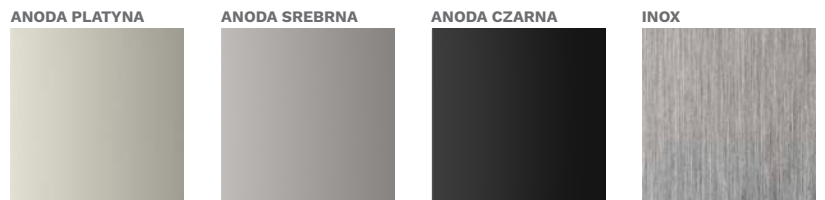

KOLORY DRZWI

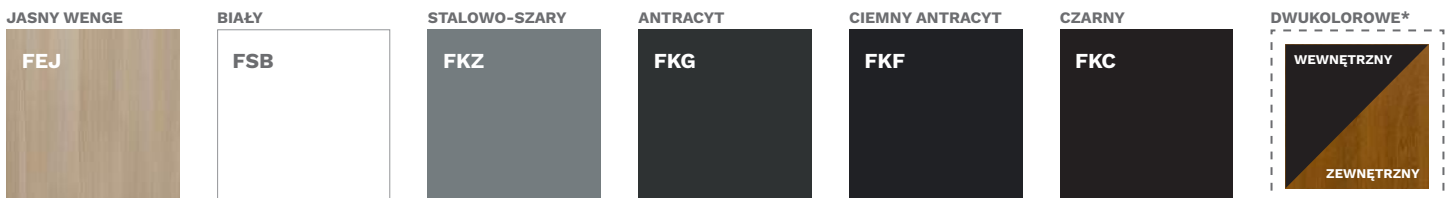

OKUCIA standardowe

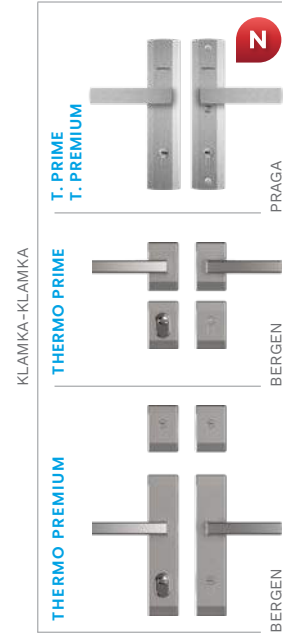

OKUCIA za dopłatą

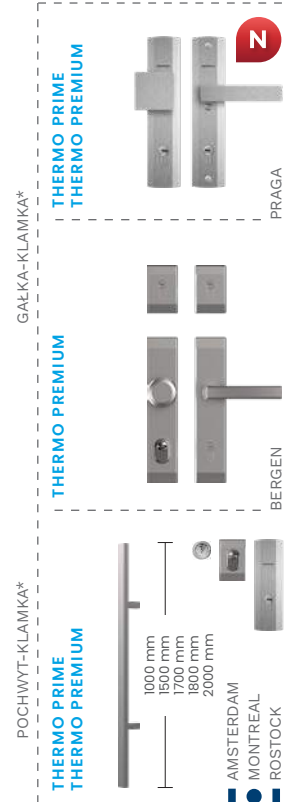

* DOPŁATA

** DLA DRZWI PRZESZKLONYCH RC2N



KWT KASSEL 1



KWX KASSEL 2

| | | | | |
|---|-------------------|-----|-----|-------|
| SZEROKOŚĆ DRZWI | 80 | 90N | 90E | 100E* |
| WYSOKOŚĆ DRZWI (DUOTHERM / ALUTHERM) | 2076 mm / 2087 mm | | | |

| MODEL | THERMO PREMIUM 60 | THERMO PREMIUM 75 | THERMO PRIME 75 |
|---------------------------------------|-------------------|-------------------|-----------------|
| KWT KASSEL 1 / KWTB KASSEL 1 B | 5 569 zł | 5 969 zł | 7 569 zł |
| KWX KASSEL 2 / KWXB KASSEL 2 B | 5 569 zł | 5 969 zł | 7 569 zł |

WYPOSAŻENIE STANDARDOWE RC2**

- SKRZYDŁO PRZESZKLONE SPEŁNIAJĄCE WARUNKI PROGRAMU CZYSTE POWIETRZE
- 4 PRZYLGI SKRZYDŁA
- THERMO PRIME – OŚCIEŻNICA ALUTHERM
- THERMO PREMIUM – OŚCIEŻNICA DUOTHERM
- ZAWIASY REGULOWANE 3D Z OSŁONKAMI W KOLORZE OKUCIA
- INSERTY QUADRO
- SZYBA POD PŁASZCZYZNĄ DRZWI
- WZÓR JEDNOSTRONNY
- CIEPŁY PRÓG Z PODWALINĄ PODPROGOWĄ KLINARYTOWĄ, h=35 mm
- KOMPLET OKUCIA
- THERMO PRIME – SZYLDY DŁUGIE PRAGA LUB DZIELONE BERGEN
- THERMO PREMIUM – SZYLDY DŁUGIE PRAGA LUB BERGEN
- THERMO PREMIUM – WKŁADKI W KLASIE 5, SYSTEM JEDNEGO KLUCZA, ZAMEK RYGLOWY
- THERMO PRIME – WKŁADKA W KLASIE 5, ZAMEK LISTWOWY 3-PUNKTOWY AUTOMATYCZNY LUB ZAMEK LISTWOWY 5-PUNKTOWY HAKOWY

DOPLATY

| | | | |
|--|----------|---------|--|
| WYSOKOŚĆ NIESTANDARDOWA, WYMIAR CO 50 mm, | 2150 mm, | 2200 mm | 330 zł |
| DOSTĘPNE KOLORY: FRP, FDE, FDW, FDT, FKG, FKF, FSB, | 2250 mm, | 2300 mm | 680 zł |
| TYLKO Z OŚCIEŻNICĄ ALUTHERM | 2350 mm, | 2400 mm | 1 100 zł |
| THERMO PREMIUM – OŚCIEŻNICA ALUTHERM | 950 zł | 1800 mm | 860 zł |
| THERMO PREMIUM – ZAMEK LISTWOWY 3-PUNKTOWY 2-HAKOWY / AUTOMATYCZNY | 200 zł | 1700 mm | 835 zł |
| THERMO PREMIUM – ZAMEK DODATKOWY DO ZAMKA LISTWOWEGO 2-HAKOWEGO | 100 zł | 1500 mm | 800 zł |
| DRZWI DWUKOLOROWE | 500 zł | 1000 mm | 745 zł |
| WKŁADKI W KLASIE 6 W SYSTEMIE JEDNEGO KLUCZA | 180 zł | 1800 mm | 1 730 zł |
| THERMO PREMIUM – OCHRONA GÓRNEGO SZYLDU | 35 zł | 1700 mm | 1 710 zł |
| GAŁKA-KLAMKA | 55 zł | 1500 mm | 1 680 zł |
| KONTAKTRON | 120 zł | 1000 mm | 1 630 zł |
| ROZMIAR 100E | 350 zł | 1700 mm | 1 420 zł |
| SAMOZAMYKACZ UKRYTY | 1 250 zł | 1500 mm | 1 390 zł |
| ELEKTROZACZEP Z FUNKCJĄ DZIEŃ / NOC | 280 zł | 2000 mm | 1 050 zł |
| | | | POCHWYT |
| | | | AMSTERDAM / MONTREAL |
| | | | ZALECANY ELEKTROZACZEP |
| | | | POCHWYT Z PRZYCISKIEM |
| | | | AMSTERDAM / MONTREAL |
| | | | Z DOSTOSOWANIEM SKRZYDŁA |
| | | | ORAZ ELEKTROZACZEP |
| | | | POCHWYT Z PRZYCISKIEM |
| | | | BEZPRZEWODOWYM AMSTERDAM |
| | | | NIEBĘDNY ELEKTROZACZEP |
| | | | POCHWYT ROSTOCK |
| | | | SKRACANIE DRZWI |
| | | | (10, 20, 30, 40 mm) |
| | | | ZESTAW tedee PRO |
| | | | THERMO PREMIUM – SZYLD PIERŚCIENIOWY DLA |
| | | | DRZWI Z POCHWYTEM I ZAMKIEM LISTWOWYM |
| | | | bez dopłaty |

DOŚWIETLA ALUMINIOWE STAŁE: STRONY 88-89, PEŁNA LISTA WYPOSAŻENIA: STRONY 94-99

SZYBY

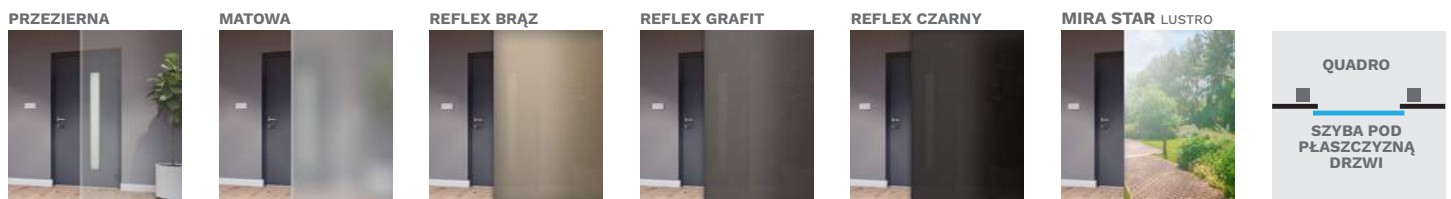

KOLORY DRZWI





KWXB KASSEL 2 B



KWXB KASSEL 2 B



KWXB KASSEL 2 B
STRONA WEWNĘTRZNA



KWT KASSEL 1



KWT KASSEL 1
STRONA WEWNĘTRZNA



KWT KASSEL 1

OKUCIA standardowe

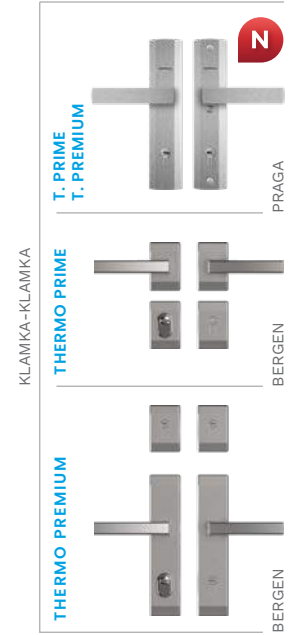

OKUCIA za dopłatą

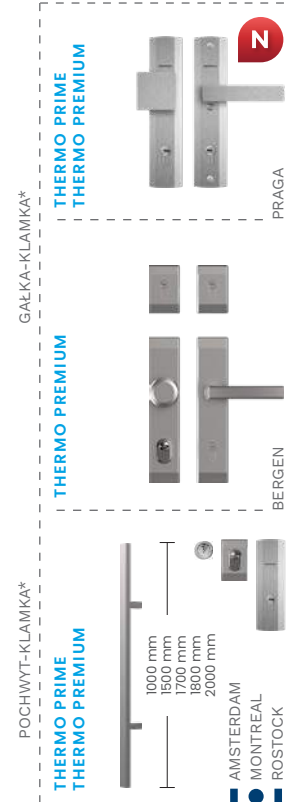

KOLORY INSERTÓW QUADRO

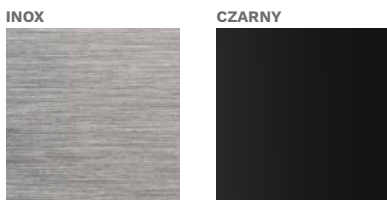

KOLORY OKUCÓW

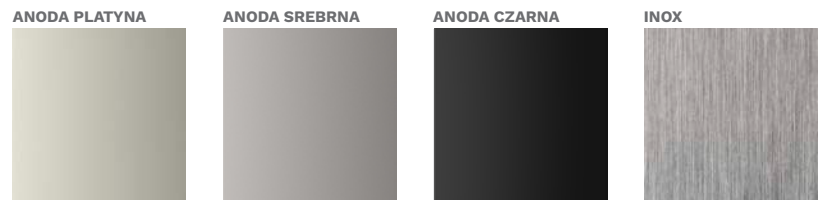

TYLKO DLA POCHWYTÓW

KOLORY DRZWI



* DOPŁATA

** DLA DRZWI PRZESZKLONYCH RC2N



KPN KRONACH 1



KPPB KRONACH 2 B

| | | | | |
|--------------------------------------|-------------------|-----|-----|-------|
| SZEROKOŚĆ DRZWI | 80 | 90N | 90E | 100E* |
| WYSOKOŚĆ DRZWI (DUOTHERM / ALUTHERM) | 2076 mm / 2087 mm | | | |

| MODEL | THERMO PREMIUM 60 | THERMO PREMIUM 75 | THERMO PRIME 75 |
|----------------------------------|-------------------|-------------------|-----------------|
| KPN KRONACH 1 / KPNB KRONACH 1 B | 4 569 Zł | 4 969 Zł | 6 569 Zł |
| KPP KRONACH 2 / KPPB KRONACH 2 B | 4 469 Zł | 4 869 Zł | 6 469 Zł |
| KPT KRONACH 3 / KPTB KRONACH 3 B | 4 569 Zł | 4 969 Zł | - |
| KPZ KRONACH 4 / KPZB KRONACH 4 B | 4 469 Zł | 4 869 Zł | - |

WYPOSAŻENIE STANDARDOWE RC2**

- SKRZYDŁO PEŁNE SPEŁNIAJĄCE WARUNKI PROGRAMU CZYSTE POWIETRZE
- 4 PRZYLGI SKRZYDŁA
- THERMO PRIME – OŚCIEŻNICA ALUTHERM
- THERMO PREMIUM – OŚCIEŻNICA DUOTHERM
- ZAWIASY REGULOWANE 3D Z OSŁONKAMI W KOLORZE OKUĆ
- INSERTY QUADRO
- WZÓR JEDNOSTRONNY
- CIEPŁY PRÓG Z PODWALINĄ PODPROGOWĄ KLINARYTOWĄ, h=35 mm
- KOMPLET OKUĆ
- THERMO PRIME – SZYLDY DŁUGIE PRAGA LUB DZIELONE BERGEN
- THERMO PREMIUM – SZYLDY DŁUGIE PRAGA LUB BERGEN
- THERMO PREMIUM – WKŁADKI W KLASIE 5, SYSTEM JEDNEGO KLUCZA, ZAMEK RYGLOWY
- THERMO PRIME – WKŁADKA W KLASIE 5, ZAMEK LISTWOWY 3-PUNKTOWY AUTOMATYCZNY LUB ZAMEK LISTWOWY 5-PUNKTOWY HAKOWY

DOPŁATY

| | | | | |
|---|----------|---|---------|--------------------|
| WYSOKOŚĆ NIESTANDARDOWA, WYMIAR CO 50 mm, DOSTĘPNE KOLORY: FRP, FDE, FDW, FDT, FKG, KFK, FSB, TYLKO Z OŚCIEŻNICĄ ALUTHERM | | 2150 mm, | 2200 mm | 330 Zł |
| | | 2250 mm, | 2300 mm | 680 Zł |
| | | 2350 mm, | 2400 mm | 1 100 Zł |
| THERMO PREMIUM – OŚCIEŻNICA ALUTHERM | 950 Zł | | 1800 mm | 860 Zł |
| THERMO PREMIUM – ZAMEK LISTWOWY 3-PUNKTOWY 2-HAKOWY / AUTOMATYCZNY (NIEDOSTĘPNE DLA KPT I KPZ) | 200 Zł | POCHWYT AMSTERDAM / MONTREAL ZALECANY ELEKTROZACZEP | 1700 mm | 835 Zł |
| THERMO PREMIUM – ZAMEK DODATKOWY DO ZAMKA LISTWOWEGO 2-HAKOWEGO | 100 Zł | | 1500 mm | 800 Zł |
| DRZWI DWUKOLOROWE | 500 Zł | | 1000 mm | 745 Zł |
| PAKIET RC3 | 370 Zł | | 1800 mm | 1 730 Zł |
| WKŁADKI W KLASIE 6 W SYSTEMIE JEDNEGO KLUCZA | 180 Zł | POCHWYT Z PRZYCISKIEM AMSTERDAM / MONTREAL Z DOSTOSOWANIEM SKRZYDŁA ORAZ ELEKTROZACZEP | 1700 mm | 1 710 Zł |
| THERMO PREMIUM – OCHRONA GÓRNEGO SZYLDU | 35 Zł | | 1500 mm | 1 680 Zł |
| GAŁKA-KLAMKA | 55 Zł | | 1000 mm | 1 630 Zł |
| KONTAKTRON | 120 Zł | POCHWYT Z PRZYCISKIEM BEZPRZEWODOWYM AMSTERDAM NIEZBĘDNY ELEKTROZACZEP | 1700 mm | 1 420 Zł |
| ROZMIAR 100E | 350 Zł | | 1500 mm | 1 390 Zł |
| INSERT I APLIKACJA DRUGA STRONA | 550 Zł | POCHWYT ROSTOCK | 2000 mm | 1 050 Zł |
| INSERT DRUGA STRONA | 300 Zł | SKRACANIE DRZWI (10, 20, 30, 40 mm) | | 230 Zł |
| SAMOZAMYKACZ UKRYTY | 1 250 Zł | ZESTAW tedee PRO | | 2 030 Zł |
| ELEKTROZACZEP Z FUNKCJĄ DZIEŃ / NOC | 280 Zł | THERMO PREMIUM – SZYLD PIERŚCIENIOWY DLA DRZWI Z POCHWYTEM I ZAMKIEM LISTWOWYM | | bez dopłaty |

DOŚWIETLA ALUMINIOWE STAŁE: STRONY 88-89, PEŁNA LISTA WYPOSAŻENIA: STRONY 94-99

KOLORY DRZWI

| ORZECH ALPEJSKI | MAHOŃ | ORZECH BRAZYLIJSKI | JASNY ORZECH | ZŁOTY DĄB | WINCHESTER | DĄB TURNER |
|-----------------|-------|--------------------|--------------|-----------|------------|------------|
| FRR | FMA | FRB | FRP | FDE | FDW | FDT |



KPT KRONACH 3



KPZ KRONACH 4



KRONACH
STRONA WEWNĘTRZNA



KPN KRONACH 1



KRONACH
STRONA WEWNĘTRZNA



KPP KRONACH 2

OKUCIA standardowe

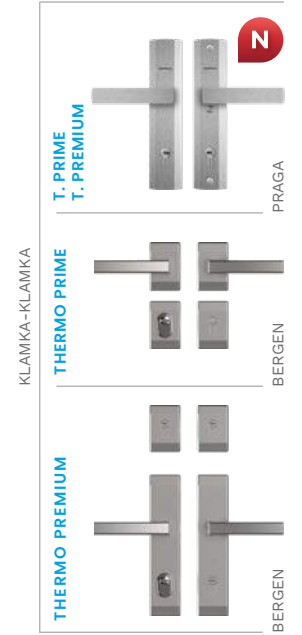

OKUCIA za dopłatą

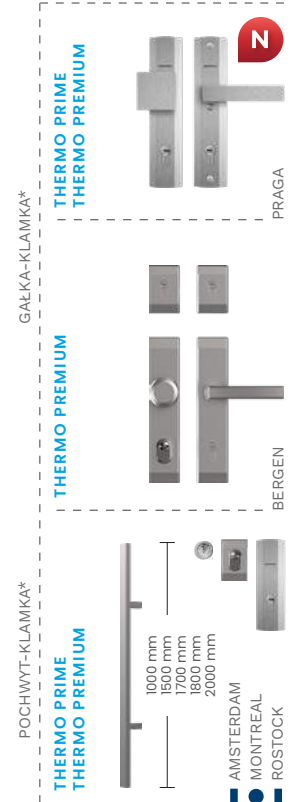

KOLORY INSERTÓW QUADRO



TYLKO DLA POCHWYTÓW

KOLORY DRZWI

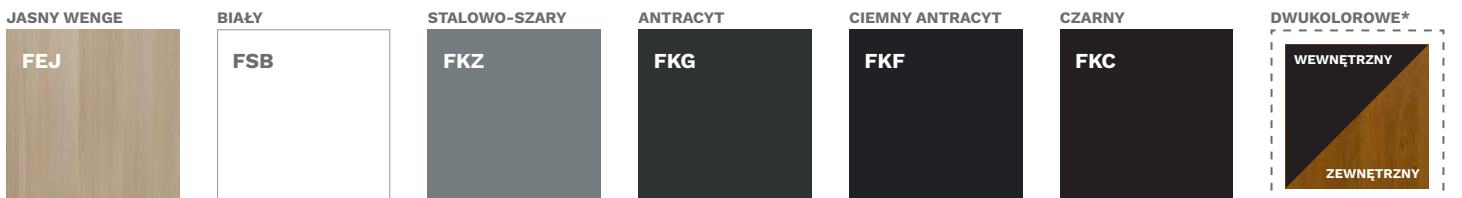

* DOPŁATA

** DLA DRZWI PRZESZKLONYCH RC2N



KPJ REGEN 1



KPK REGEN 2

| | | | | |
|---|-------------------|-----|-----|-------|
| SZEROKOŚĆ DRZWI | 80 | 90N | 90E | 100E* |
| WYSOKOŚĆ DRZWI (DUOTHERM / ALUTHERM) | 2076 mm / 2087 mm | | | |

| MODEL | THERMO PREMIUM 60 | THERMO PREMIUM 75 | THERMO PRIME 75 |
|-------------------------------------|-------------------|-------------------|-----------------|
| KPJ REGEN 1 / KPJB REGEN 1 B | 4 469 Zł | 4 869 Zł | 6 469 Zł |
| KPK REGEN 2 / KPKB REGEN 2 B | 4 269 Zł | 4 669 Zł | 6 269 Zł |
| KPL REGEN 3 / KPLB REGEN 3 B | 4 469 Zł | 4 869 Zł | 6 469 Zł |
| KPS REGEN 4 / KPSB REGEN 4 B | 4 269 Zł | 4 669 Zł | 6 269 Zł |
| KPM REGEN 5 / KPMB REGEN 5 B | 4 469 Zł | 4 869 Zł | 6 469 Zł |
| KPR REGEN 6 / KPRB REGEN 6 B | 4 269 Zł | 4 669 Zł | 6 269 Zł |

WYPOSAŻENIE STANDARDOWE RC2**

- SKRZYDŁO PEŁNE SPEŁNIAJĄCE WARUNKI PROGRAMU CZYSTE POWIETRZE
- 4 PRZYLGI SKRZYDŁA
- THERMO PRIME – OŚCIEŻNICA ALUTHERM
- THERMO PREMIUM – OŚCIEŻNICA DUOTHERM
- ZAWIASY REGULOWANE 3D Z OSŁONKAMI W KOLORZE OKUĆ
- INSERTY QUADRO
- WZÓR JEDNOSTRONNY
- CIEPŁY PRÓG Z PODWALINĄ PODPROGOWĄ KLINARYTOWĄ, h=35 mm
- KOMPLET OKUĆ
- THERMO PRIME – SZYLDY DŁUGIE PRAGA LUB DZIELONE BERGEN
- THERMO PREMIUM – SZYLDY DŁUGIE PRAGA LUB BERGEN
- THERMO PREMIUM – WKŁADKI W KLASIE 5, SYSTEM JEDNEGO KLUCZA, ZAMEK RYGLOWY
- THERMO PRIME – WKŁADKA W KLASIE 5, ZAMEK LISTWOWY 3-PUNKTOWY AUTOMATYCZNY LUB ZAMEK LISTWOWY 5-PUNKTOWY HAKOWY

DOPLATY

| | | | | |
|---|-----------------|---|---------|--------------------|
| WYSOKOŚĆ NIESTANDARDOWA, WYMIAR CO 50 mm, DOSTĘPNE KOLORY: FRP, FDE, FDW, FDT, FKG, FKF, FSB, TYLKO Z OŚCIEŻNICĄ ALUTHERM | | 2150 mm, | 2200 mm | 330 Zł |
| | | 2250 mm, | 2300 mm | 680 Zł |
| | | 2350 mm, | 2400 mm | 1 100 Zł |
| THERMO PREMIUM – OŚCIEŻNICA ALUTHERM | 950 Zł | | 1800 mm | 860 Zł |
| THERMO PREMIUM – ZAMEK LISTWOWY 3-PUNKTOWY 2-HAKOWY / AUTOMATYCZNY | 200 Zł | POCHWYT AMSTERDAM / MONTREAL ZALECANY ELEKTROZACZEP | 1700 mm | 835 Zł |
| THERMO PREMIUM – ZAMEK DODATKOWY DO ZAMKA LISTWOWEGO 2-HAKOWEGO | 100 Zł | | 1500 mm | 800 Zł |
| DRZWI DWUKOLOROWE | 500 Zł | | 1000 mm | 745 Zł |
| PAKIET RC3 | 370 Zł | | 1800 mm | 1 730 Zł |
| WKŁADKI W KLASIE 6 W SYSTEMIE JEDNEGO KLUCZA | 180 Zł | POCHWYT Z PRZYCISKIEM AMSTERDAM / MONTREAL Z DOSTOSOWANIEM SKRZYDŁA ORAZ ELEKTROZACZEP | 1700 mm | 1 710 Zł |
| THERMO PREMIUM – OCHRONA GÓRNEGO SZYLDU | 35 Zł | | 1500 mm | 1 680 Zł |
| GAŁKA-KLAMKA | 55 Zł | | 1000 mm | 1 630 Zł |
| KONTAKTRON | 120 Zł | POCHWYT Z PRZYCISKIEM BEZPRZEWODOWYM AMSTERDAM NIEZBĘDNY ELEKTROZACZEP | 1700 mm | 1 420 Zł |
| ROZMIAR 100E | 350 Zł | | 1500 mm | 1 390 Zł |
| INSERT I APLIKACJA DRUGA STRONA | 550 Zł | POCHWYT ROSTOCK | 2000 mm | 1 050 Zł |
| INSERT DRUGA STRONA | 300 Zł | SKRACANIE DRZWI (10, 20, 30, 40 mm) | | 230 Zł |
| SAMOZAMYKACZ UKRYTY | 1 250 Zł | ZESTAW tedee PRO | | 2 030 Zł |
| ELEKTROZACZEP Z FUNKCJĄ DZIEŃ / NOC | 280 Zł | THERMO PREMIUM – SZYLD PIERŚCIENIOWY DLA DRZWI Z POCHWYTEM I ZAMKIEM LISTWOWYM | | bez dopłaty |

DOŚWIETLA ALUMINIOWE STAŁE: STRONY 88-89, PEŁNA LISTA WYPOSAŻENIA: STRONY 94-99

KOLORY DRZWI

ORZECH ALPEJSKI

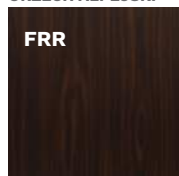

FRR

MAHOŃ

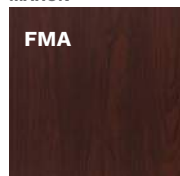

FMA

ORZECH BRAZYLIJSKI

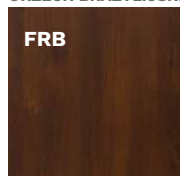

FRB

JASNY ORZECH

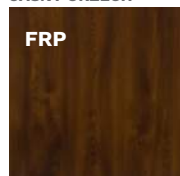

FRP

ZŁOTY DĄB

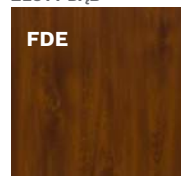

FDE

WINCHESTER

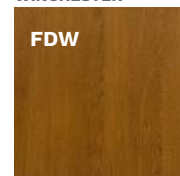

FDW

DĄB TURNER

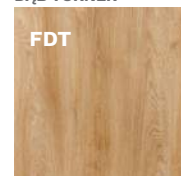

FDT



KPL REGEN 3



KPS REGEN 4



KPM REGEN 5



KPRB REGEN 6 B



KPJ REGEN 1



REGEN
STRONA WEWNĘTRZNA

OKUCIA standardowe

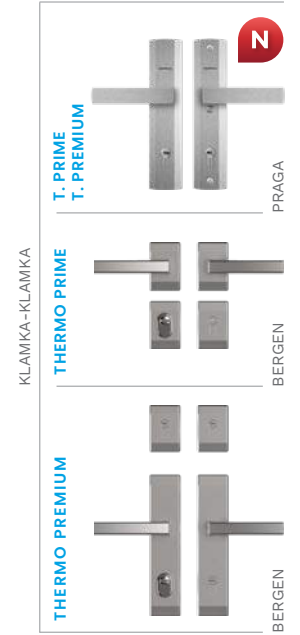

OKUCIA za dopłatą

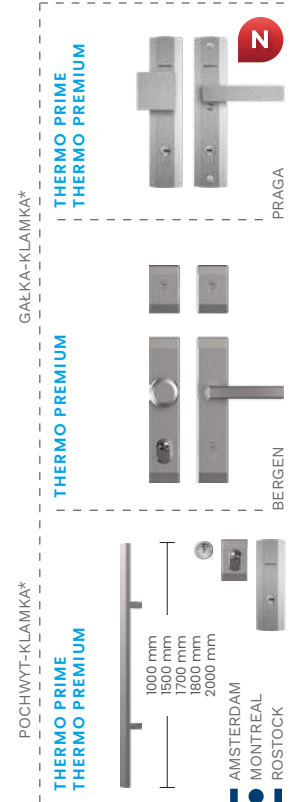

KOLORY INSERTÓW QUADRO



KOLORY DRZWI

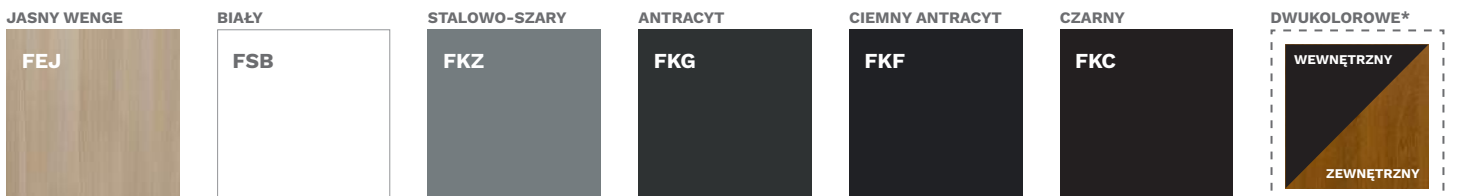

* DOPŁATA

** DLA DRZWI PRZESZKLONYCH RC2N



KPE DREZNO 1



KPFB DREZNO 2 B

| SZEROKOŚĆ DRZWI | 80 | 90N | 90E | 100E* |
|--------------------------------------|-------------------|-------------------|-----------------|-------|
| WYSOKOŚĆ DRZWI (DUOTHERM / ALUTHERM) | 2076 mm / 2087 mm | | | |
| MODEL | THERMO PREMIUM 60 | THERMO PREMIUM 75 | THERMO PRIME 75 | |
| KPE DREZNO 1 / KPFB DREZNO 1 B | 4 269 Zł | 4 669 Zł | - | |
| KPF DREZNO 2 / KPFB DREZNO 2 B | 4 269 Zł | 4 669 Zł | - | |
| KPH DREZNO 4 / KPFB DREZNO 4 B | 4 269 Zł | 4 669 Zł | 6 269 Zł | |

WYPOSAŻENIE STANDARDOWE RC2**

- SKRZYDŁO PEŁNE SPEŁNIAJĄCE WARUNKI PROGRAMU CZYSTE POWIETRZE
- 4 PRZYLGI SKRZYDŁA
- THERMO PRIME – OŚCIEŻNICA ALUTHERM
- THERMO PREMIUM – OŚCIEŻNICA DUOTHERM
- ZAWIASY REGULOWANE 3D Z OSŁONKAMI W KOLORZE OKUC
- INSERTY QUADRO
- WZÓR JEDNOSTRONNY
- CIEPŁY PRÓG Z PODWALINĄ PODPROGOWĄ KLINARTOWĄ, h=35 mm
- KOMPLET OKUC
- THERMO PRIME – SZYLDY DŁUGIE PRAGA LUB DZIELONE BERGEN
- THERMO PREMIUM – SZYLDY DŁUGIE PRAGA LUB BERGEN
- THERMO PREMIUM – WKŁADKI W KLASIE 5, SYSTEM JEDNEGO KLUCZA, ZAMEK RYGLOWY
- THERMO PRIME – WKŁADKA W KLASIE 5, ZAMEK LISTWOWY 3-PUNKTOWY AUTOMATYCZNY LUB ZAMEK LISTWOWY 5-PUNKTOWY HAKOWY

DOPLATY

| | | | | |
|---|----------|--|---------|--------------------|
| WYSOKOŚĆ NIESTANDARDOWA, WYMIAR CO 50 mm, DOSTĘPNE KOLORY: FRP, FDE, FDW, FDT, FKG, FKF, FSB, TYLKO Z OŚCIEŻNICĄ ALUTHERM | | 2150 mm, | 2200 mm | 330 Zł |
| | | 2250 mm, | 2300 mm | 680 Zł |
| | | 2350 mm, | 2400 mm | 1 100 Zł |
| THERMO PREMIUM – OŚCIEŻNICA ALUTHERM | 950 Zł | | 1800 mm | 860 Zł |
| THERMO PREMIUM – ZAMEK LISTWOWY 3-PUNKTOWY 2-HAKOWY / AUTOMATYCZNY (NIEDOSTĘPNE DLA KPE I KPF) | 200 Zł | POCHWYT AMSTERDAM / MONTREAL ZALECANY ELEKTROZACZEP | 1700 mm | 835 Zł |
| | | | 1500 mm | 800 Zł |
| | | | 1000 mm | 745 Zł |
| THERMO PREMIUM – ZAMEK DODATKOWY DO ZAMKA LISTWOWEGO 2-HAKOWEGO | 100 Zł | | 1800 mm | 1 730 Zł |
| DRZWI DWUKOLOROWE | 500 Zł | POCHWYT Z PRZYCISKIEM AMSTERDAM / MONTREAL Z DOSTOSOWANIEM SKRZYDŁA ORAZ ELEKTROZACZPEM | 1700 mm | 1 710 Zł |
| PAKIET RC3 | 370 Zł | | 1500 mm | 1 680 Zł |
| | | | 1000 mm | 1 630 Zł |
| WKŁADKI W KLASIE 6 W SYSTEMIE JEDNEGO KLUCZA | 180 Zł | POCHWYT Z PRZYCISKIEM BEZPRZEWODOWYM AMSTERDAM NIEZBĘDNY ELEKTROZACZEP | 1700 mm | 1 420 Zł |
| THERMO PREMIUM – OCHRONA GÓRNEGO SZYLDU | 35 Zł | | 1500 mm | 1 390 Zł |
| GAŁKA-KLAMKA | 55 Zł | POCHWYT ROSTOCK | 2000 mm | 1 050 Zł |
| KONTAKTRON | 120 Zł | SKRACANIE DRZWI KPH (10, 20, 30, 40 mm) KPE, KPF (10, 20, 30, 40, 60, 80, 100 mm) | | 230 Zł |
| ROZMIAR 100E | 350 Zł | ZESTAW tedee PRO | | 2 030 Zł |
| INSERT DRUGA STRONA | 300 Zł | THERMO PREMIUM – SZYLD PIERŚCIENIOWY DLA DRZWI Z POCHWYTEM I ZAMKIEM LISTWOWYM | | bez dopłaty |
| SAMOZAMYKACZ UKRYTY | 1 250 Zł | | | |
| ELEKTROZACZEP Z FUNKCJĄ DZIEŃ / NOC | 280 Zł | | | |

DOŚWIETLA ALUMINIOWE STAŁE: STRONY 88-89, PEŁNA LISTA WYPOSAŻENIA: STRONY 94-99

KOLORY DRZWI

| ORZECH ALPEJSKI | MAHOŃ | ORZECH BRAZYLIJSKI | JASNY ORZECH | ZŁOTY DĄB | WINCHESTER | DĄB TURNER |
|-----------------|-------|--------------------|--------------|-----------|------------|------------|
| FRR | FMA | FRB | FRP | FDE | FDW | FDT |



KPH DREZNO 4



DREZNO
STRONA WEWNĘTRZNA



KPF DREZNO 2



KPH DREZNO 4



DREZNO
STRONA WEWNĘTRZNA

OKUCIA standardowe

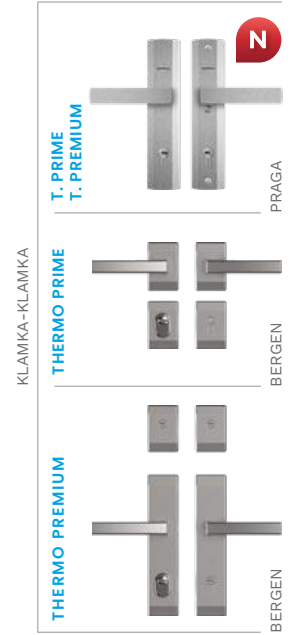

OKUCIA za dopłatą

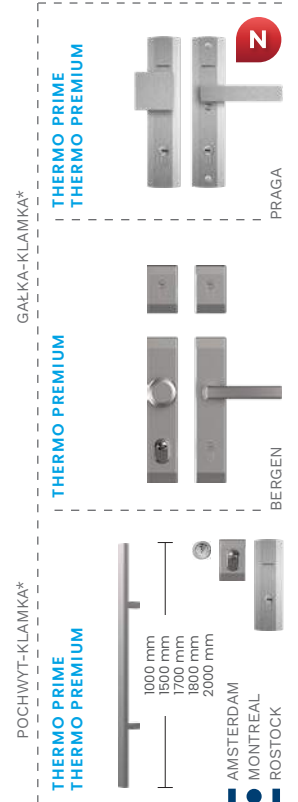

KOLORY INSERTÓW QUADRO



KOLORY DRZWI

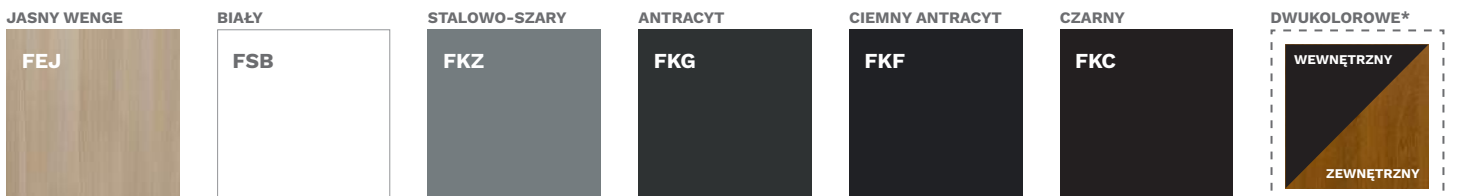

* DOPŁATA

** DLA DRZWI PRZESZKLONYCH RC2N



KPAB ERFURT 1 B



KPBB ERFURT 2 B

| | | | | |
|---|-------------------|-----|-----|-------|
| SZEROKOŚĆ DRZWI | 80 | 90N | 90E | 100E* |
| WYSOKOŚĆ DRZWI (DUOTHERM / ALUTHERM) | 2076 mm / 2087 mm | | | |

| MODEL | THERMO PREMIUM 60 | THERMO PREMIUM 75 | THERMO PRIME 75 |
|---------------------------------------|-------------------|-------------------|-----------------|
| KPA ERFURT 1 / KPAB ERFURT 1 B | 4 269 zł | 4 669 zł | 6 269 zł |
| KPB ERFURT 2 / KPBB ERFURT 2 B | 4 269 zł | 4 669 zł | 6 269 zł |
| KPC ERFURT 3 / KPCB ERFURT 3 B | 4 269 zł | 4 669 zł | 6 269 zł |

WYPOSAŻENIE STANDARDOWE RC2**

- SKRZYDŁO PEŁNE SPEŁNIAJĄCE WARUNKI PROGRAMU CZYSTE POWIETRZE
- 4 PRZYLGI SKRZYDŁA
- THERMO PRIME – OŚCIEŻNICA ALUTHERM
- THERMO PREMIUM – OŚCIEŻNICA DUOTHERM
- ZAWIASY REGULOWANE 3D Z OSŁONKAMI W KOLORZE OKUC
- INSERTY QUADRO
- WZÓR JEDNOSTRONNY
- CIEPŁY PRÓG Z PODWALINĄ PODPROGOWĄ KLINARYTOWĄ, h=35 mm
- KOMPLET OKUC
- THERMO PRIME – SZYLDY DŁUGIE PRAGA LUB DZIELONE BERGEN
- THERMO PREMIUM – SZYLDY DŁUGIE PRAGA LUB BERGEN
- THERMO PREMIUM – WKŁADKI W KLASIE 5, SYSTEM JEDNEGO KLUCZA, ZAMEK RYGLOWY
- THERMO PRIME – WKŁADKA W KLASIE 5, ZAMEK LISTWOWY 3-PUNKTOWY AUTOMATYCZNY LUB ZAMEK LISTWOWY 5-PUNKTOWY HAKOWY

DOPLATY

| | | | | |
|---|----------|---|---------|------------------------|
| WYSOKOŚĆ NIESTANDARDOWA, WYMIAR CO 50 mm, DOSTĘPNE KOLORY: FRP, FDE, FDW, FDT, FKG, FKF, FSB, TYLKO Z OŚCIEŻNICĄ ALUTHERM | | 2150 mm, | 2200 mm | 330 zł |
| | | 2250 mm, | 2300 mm | 680 zł |
| | | 2350 mm, | 2400 mm | 1 100 zł |
| THERMO PREMIUM – OŚCIEŻNICA ALUTHERM | 950 zł | | 1800 mm | 860 zł |
| THERMO PREMIUM – ZAMEK LISTWOWY 3-PUNKTOWY 2-HAKOWY / AUTOMATYCZNY | 200 zł | POCHWYT AMSTERDAM / MONTREAL ZALECANY ELEKTROZACZEP | 1700 mm | 835 zł |
| THERMO PREMIUM – ZAMEK DODATKOWY DO ZAMKA LISTWOWEGO 2-HAKOWEGO | 100 zł | | 1500 mm | 800 zł |
| | | | 1000 mm | 745 zł |
| DRZWI DWUKOLOROWE | 500 zł | | 1800 mm | 1 730 zł |
| PAKIET RC3 | 370 zł | POCHWYT Z PRZYCISKIEM AMSTERDAM / MONTREAL Z DOSTOSOWANIEM SKRZYDŁA ORAZ ELEKTROZACZEP | 1700 mm | 1 710 zł |
| WKŁADKI W KLASIE 6 W SYSTEMIE JEDNEGO KLUCZA | 180 zł | | 1500 mm | 1 680 zł |
| | | | 1000 mm | 1 630 zł |
| THERMO PREMIUM – OCHRONA GÓRNEGO SZYLDU | 35 zł | POCHWYT Z PRZYCISKIEM BEZPRZEWODOWYM AMSTERDAM NIEZBĘDNY ELEKTROZACZEP | 1700 mm | 1 420 zł |
| GAŁKA-KLAMKA | 55 zł | | 1500 mm | 1 390 zł |
| KONTAKTRON | 120 zł | POCHWYT ROSTOCK | 2000 mm | 1 050 zł |
| ROZMIAR 100E | 350 zł | SKRACANIE DRZWI (10, 20, 30, 40 mm) | | 230 zł |
| INSERT DRUGA STRONA | 300 zł | ZESTAW tedee PRO | | 2 030 zł |
| SAMOZAMYKACZ UKRYTY | 1 250 zł | THERMO PREMIUM – SZYLD PIERŚCIENIOWY DLA DRZWI Z POCHWYTEM I ZAMKIEM LISTWOWYM | | bez dopłaty |
| ELEKTROZACZEP Z FUNKCJĄ DZIEŃ / NOC | 280 zł | | | |

DOŚWIETLA ALUMINIOWE STAŁE: STRONY 88-89, PEŁNA LISTA WYPOSAŻENIA: STRONY 94-99

KOLORY DRZWI

ORZECH ALPEJSKI

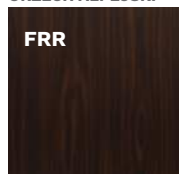

FRR

MAHOŃ

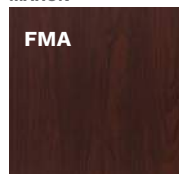

FMA

ORZECH BRAZYLIJSKI

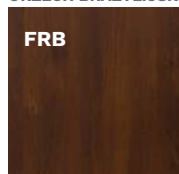

FRB

JASNY ORZECH

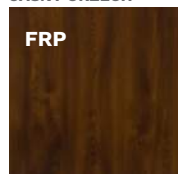

FRP

ZŁOTY DĄB

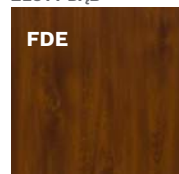

FDE

WINCHESTER

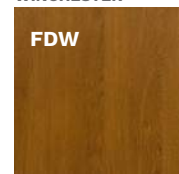

FDW

DĄB TURNER



FDT



KPC ERFURT 3



ERFURT
STRONA WEWNĘTRZNA



KPA ERFURT 1



KPA ERFURT 1



ERFURT
STRONA WEWNĘTRZNA



KPAB ERFURT 1 B

OKUCIA standardowe

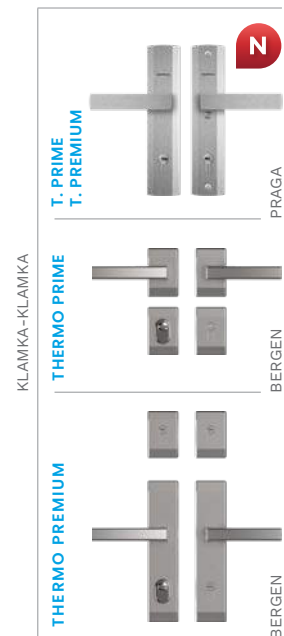

OKUCIA za dopłatą

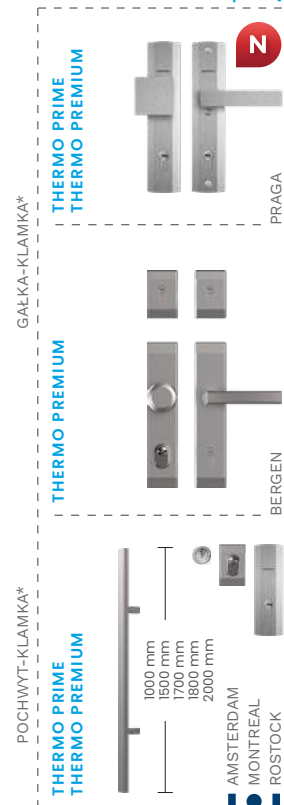

KOLORY INSERTÓW QUADRO



KOLORY DRZWI



* DOPŁATA

** DLA DRZWI PRZESZKLONYCH RC2N



ELF DAVOS



ELA BRIG

| | | | | |
|---|-------------------|-----|-----|-------|
| SZEROKOŚĆ DRZWI | 80 | 90N | 90E | 100E* |
| WYSOKOŚĆ DRZWI (DUOTHERM / ALUTHERM) | 2076 mm / 2087 mm | | | |

| MODEL | THERMO PREMIUM 60 | THERMO PREMIUM 75 | THERMO PRIME 75 |
|------------------|-------------------|-------------------|-----------------|
| ELF DAVOS | 4 669 Zł | 5 069 Zł | 6 669 Zł |
| ELA BRIG | 4 869 Zł | 5 269 Zł | 6 869 Zł |
| ELB OLTEN | 4 869 Zł | 5 269 Zł | 6 869 Zł |
| ELC VISP | 4 369 Zł | 4 769 Zł | 6 369 Zł |
| ELD TRIN | 4 869 Zł | 5 269 Zł | 6 869 Zł |
| ELE BERNO | 4 369 Zł | 4 769 Zł | 6 369 Zł |

WYPOSAŻENIE STANDARDOWE RC2**

- SKRZYDŁO PEŁNE SPEŁNIAJĄCE WARUNKI PROGRAMU CZYSTE POWIETRZE
- 4 PRZYLGI SKRZYDŁA
- THERMO PRIME – OŚCIEŻNICA ALUTHERM
- THERMO PREMIUM – OŚCIEŻNICA DUOTHERM
- ZAWIASY REGULOWANE 3D Z OSŁONKAMI W KOLORZE OKUC
- RAMKI ELITE CLASSIC LUB MODERN
- WZÓR JEDNOSTRONNY
- CIEPŁY PRÓG Z PODWALINĄ PODPROGOWĄ KLINARYTOWĄ, h=35 mm
- KOMPLET OKUC
- THERMO PRIME – SZYLDY DŁUGIE PRAGA LUB DZIELONE BERGEN
- THERMO PREMIUM – SZYLDY DŁUGIE PRAGA LUB BERGEN
- THERMO PREMIUM – WKŁADKI W KLASIE 5, SYSTEM JEDNEGO KLUCZA, ZAMEK RYGLOWY
- THERMO PRIME – WKŁADKA W KLASIE 5, ZAMEK LISTWOWY 3-PUNKTOWY AUTOMATYCZNY LUB ZAMEK LISTWOWY 5-PUNKTOWY HAKOWY

DOPLATY

| | | |
|---|--|----------|
| WYSOKOŚĆ NIESTANDARDOWA, WYMIAR CO 50 mm, DOSTĘPNE KOLORY: FRP, FDE, FDW, FDT, FKG, FKF, FSB, TYLKO Z OŚCIEŻNICĄ ALUTHERM | 2150 mm, 2200 mm | 330 Zł |
| | 2250 mm, 2300 mm | 680 Zł |
| | 2350 mm, 2400 mm | 1 100 Zł |
| THERMO PREMIUM – OŚCIEŻNICA ALUTHERM | 950 Zł | |
| THERMO PREMIUM – ZAMEK LISTWOWY 3-PUNKTOWY 2-HAKOWY / AUTOMATYCZNY (NIEDOSTĘPNE DLA ELF) | 200 Zł | |
| THERMO PREMIUM – ZAMEK DODATKOWY DO ZAMKA LISTWOWEGO 2-HAKOWEGO | 100 Zł | |
| DRZWI DWUKOLOROWE | 500 Zł | |
| PAKIET RC3 | 370 Zł | |
| WKŁADKI W KLASIE 6 W SYSTEMIE JEDNEGO KLUCZA | 180 Zł | |
| THERMO PREMIUM – OCHRONA GÓRNEGO SZYLDU | 35 Zł | |
| GAŁKA-KLAMKA | 55 Zł | |
| | KONTAKTRON | 120 Zł |
| | ROZMIAR 100E | 350 Zł |
| | RAMKI DRUGA STRONA | 1 000 Zł |
| | SAMOZAMYKACZ UKRYTY | 1 250 Zł |
| | ELEKTROZACZEP Z FUNKCJĄ DZIEŃ / NOC | 280 Zł |
| | SKRACANIE DRZWI (10, 20, 30, 40 mm) | 230 Zł |
| | ZESTAW tedee PRO | 2 030 Zł |

DOŚWIETLA ALUMINIOWE STAŁE: STRONY 88-89, PEŁNA LISTA WYPOSAŻENIA: STRONY 94-99

KOLORY DRZWI

ORZECH ALPEJSKI

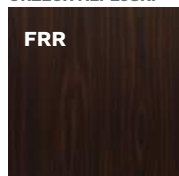

MAHOŃ

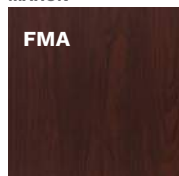

ORZECH BRAZYLIJSKI



JASNY ORZECH

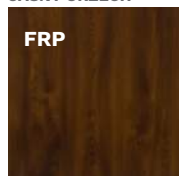

ZŁOTY DĄB

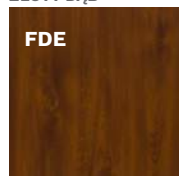

WINCHESTER

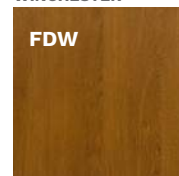

DĄB TURNER

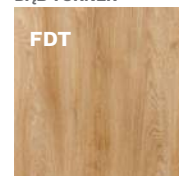



ELB OLTEN



ELC VISP



ELD TRIN



ELE BERNO



ELA BRIG



ELA BRIG
STRONA WEWNĘTRZNA

OKUCIA standardowe

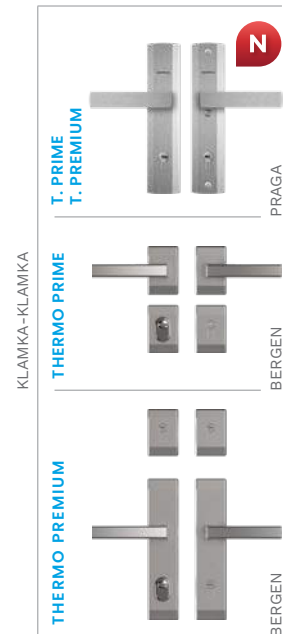

OKUCIA za dopłatą

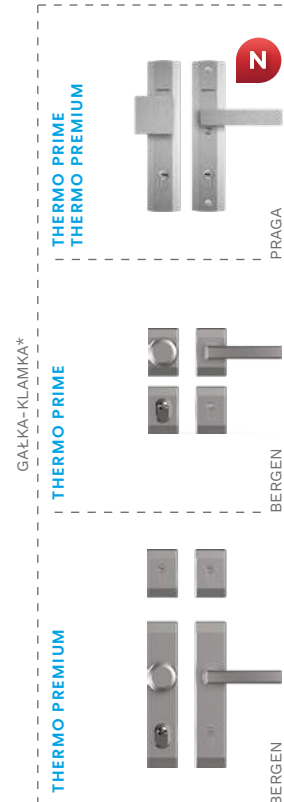

RAMKI ELITE

CLASSIC

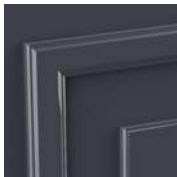

MODERN



KOLORY OKUCÓW

ANODA PLATYNA



ANODA SREBRNA



ANODA CZARNA



KOLORY DRZWI

JASNY WENGE



BIAŁY



STALOWO-SZARY



ANTRACYT

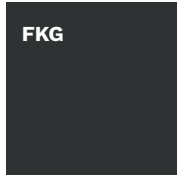

CIEMNY ANTRACYT

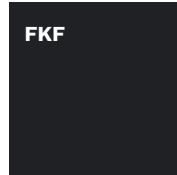

CZARNY

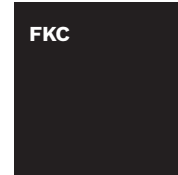

DWUKOLOROWE*



* DOPŁATA

** DLA DRZWI PRZESZKLONYCH RC2N



NS3 MILANO 10



NS4 MILANO 11



NS9 MILANO 12



NS1B MILANO 8 B



NS1B MILANO 8 B
STRONA WEWNĘTRZNA



NS2 MILANO 9

OKUCIA standardowe

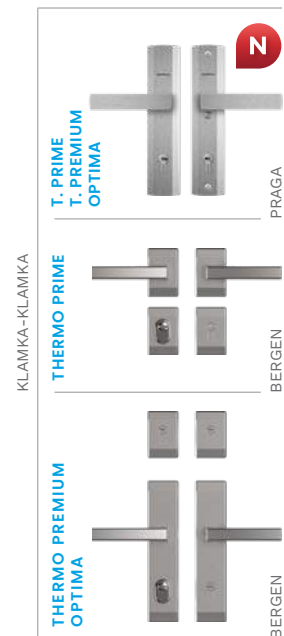

OKUCIA za dopłatą

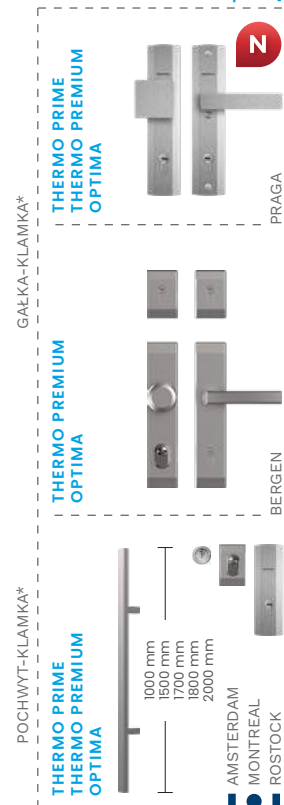

KOLORY INSERTÓW I APLIKACJI



KOLORY DRZWI



* DOPŁATA

** DLA DRZWI PRZESZKLONYCH RC2N



NS5B HANOVER 5 B



NS6 HANOVER 6

| | | | | | |
|--|------------------------|----|-----|-----|-------|
| SZEROKOŚĆ DRZWI (THERMO PRIME, THERMO PREMIUM) | - | 80 | 90N | 90E | 100E* |
| WYSOKOŚĆ DRZWI (DUOTHERM, PERFOTHERM / ALUTHERM) | 2076 mm / 2087-2400 mm | | | | |
| SZEROKOŚĆ DRZWI (OPTIMA) | 80N | 80 | 90N | 90E | 100E* |

| MODEL | OPTIMA 60 | THERMO PREMIUM 60 | THERMO PREMIUM 75 | THERMO PRIME 75 |
|----------------------------------|-----------|-------------------|-------------------|-----------------|
| NS5 HANOVER 5 / NS5B HANOVER 5 B | 3 969 Zł | 4 469 Zł | 4 869 Zł | 6 469 Zł |
| NS6 HANOVER 6 / NS6B HANOVER 6 B | 3 969 Zł | 4 469 Zł | 4 869 Zł | 6 469 Zł |
| NS7 INNSBRUCK / NS7B INNSBRUCK B | 4 269 Zł | 4 669 Zł | 5 069 Zł | 6 669 Zł |

WYPOSAŻENIE STANDARDOWE RC2**

- SKRZYDŁO PRZESZKLONE SPEŁNIAJĄCE WARUNKI PROGRAMU CZYSTE POWIETRZE
- THERMO PRIME, THERMO PREMIUM – 4 PRZYLGI SKRZYDŁA
- OPTIMA – 3 PRZYLGI SZKRYDŁA
- THERMO PRIME – OŚCIEŻNICA ALUTHERM
- THERMO PREMIUM – OŚCIEŻNICA DUOTHERM
- OPTIMA – OŚCIEŻNICA PERFOTHERM
- THERMO PRIME, THERMO PREMIUM – ZAWIASY REGULOWANE 3D Z OSŁONKAMI W KOLORZE OKUĆ
- OPTIMA – ZAWIASY 2D Z OSŁONKAMI W KOLORZE OKUĆ
- APLIKACJA NA PŁASZCZYŹNIE DRZWI
- WZÓR DWUSTRONNY
- THERMO PRIME, THERMO PREMIUM – CIEPLY PRÓG Z PODWALINĄ PODPROGOWĄ KLINARYTOWĄ, h=35 mm
- OPTIMA – PRÓG ALUMINIOWY
- KOMPLET OKUĆ
- THERMO PRIME – SZYLDY DŁGIE PRAGA LUB DZIELONE BERGEN
- THERMO PREMIUM – SZYLDY DŁGIE PRAGA LUB BERGEN
- OPTIMA – SZYLDY DŁGIE PRAGA LUB BERGEN
- THERMO PRIME – WKŁADKA W KLASIE 5, ZAMEK LISTWOWY 3-PUNKTOWY AUTOMATYCZNY LUB ZAMEK LISTWOWY 5-PUNKTOWY HAKOWY
- THERMO PREMIUM, OPTIMA – WKŁADKI W KLASIE 5, SYSTEM JEDNEGO KLUCZA, ZAMEK RYGLOWY

DOPLATY

| | | | | |
|---|----------|--|---------|--------------------|
| WYSOKOŚĆ NIESTANDARDOWA, WYMIAR CO 50 mm, | | 2150 mm, | 2200 mm | 330 Zł |
| DOSTĘPNE KOLORY: FRP, FDE, FDW, FDT, FKG, FKF, FSB, | | 2250 mm, | 2300 mm | 680 Zł |
| TYLKO Z OŚCIEŻNICĄ ALUTHERM | | 2350 mm, | 2400 mm | 1 100 Zł |
| OŚCIEŻNICA ALUTHERM 75 | 950 Zł | POCHWYT | 1800 mm | 860 Zł |
| OŚCIEŻNICA ALUTHERM 60 | | AMSTERDAM / MONTREAL | 1700 mm | 835 Zł |
| THERMO PREMIUM – ZAMEK LISTWOWY | 200 Zł | ZALECANY ELEKTROZACZEP | 1500 mm | 800 Zł |
| 3-PUNKTOWY 2-HAKOWY / AUTOMATYCZNY | | | 1000 mm | 745 Zł |
| THERMO PREMIUM – ZAMEK DODATKOWY DO | 100 Zł | POCHWYT Z PRZYCISKIEM | 1800 mm | 1 730 Zł |
| ZAMKA LISTWOWEGO 2-HAKOWEGO | | AMSTERDAM / MONTREAL | 1700 mm | 1 710 Zł |
| DRZWI DWUKOLOROWE | 500 Zł | Z DOSTOSOWANIEM SKRZYDŁA | 1500 mm | 1 680 Zł |
| WKŁADKI W KLASIE 6 | 180 Zł | ORAZ ELEKTROZACZEPEM | 1000 mm | 1 630 Zł |
| W SYSTEMIE JEDNEGO KLUCZA | | POCHWYT Z PRZYCISKIEM | 1700 mm | 1 420 Zł |
| THERMO PREMIUM, OPTIMA – OCHRONA | 35 Zł | BEZPRZEWODOWYM AMSTERDAM | 1500 mm | 1 390 Zł |
| GÓRNEGO SZYLDU | | NIĘZBĘDNY ELEKTROZACZEP | | |
| GAŁKA-KLAMKA | 55 Zł | THERMO PREMIUM, THERMO PRIME – | 2000 mm | 1 050 Zł |
| KONTAKTRON | 120 Zł | POCHWYT ROSTOCK | | |
| ROZMIAR 100E | 350 Zł | SKRACANIE DRZWI | | 230 Zł |
| THERMO PREMIUM, THERMO PRIME – | 1 250 Zł | NS6 (10, 20, 30, 40 mm) | | |
| SAMOZAMYKACZ UKRYTY | | NS5 (10, 20, 30, 40, 60, 80, 100 mm) | | |
| ELEKTROZACZEP Z FUNKCJĄ DZIEŃ / NOC | 280 Zł | HANOVER – DRZWI NA WYMIAR CO 10 mm, | | 1 330 Zł |
| | | Hmax=2400 mm, Smax=1130 mm, | | |
| | | TYLKO Z OŚCIEŻNICĄ ALUTHERM | | |
| | | ZESTAW tedee PRO | | 2 030 Zł |
| | | THERMO PREMIUM – SZYLD PIERŚCIENIOWY DLA | | bez dopłaty |
| | | DRZWI Z POCHWYTEM I ZAMKIEM LISTWOWYM | | |

DOŚWIETLA ALUMINIOWE STAŁE: STRONY 88-89, PEŁNA LISTA WYPOSAŻENIA: STRONY 94-99

SZYBY

PRZEZIERNIA



MATOWA



MATOWA Z PASKAMI PRZEZIERNYMI



REFLEX BRĄZ



REFLEX GRAFIT



REFLEX CZARNY



MIRA STAR LUSTRO



KOLORY DRZWI

ORZECH ALPEJSKI

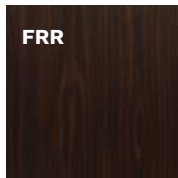

MAHOŃ

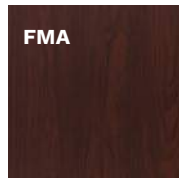

ORZECH BRAZYLIJSKI

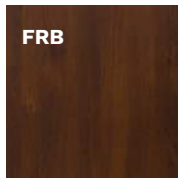

JASNY ORZECH

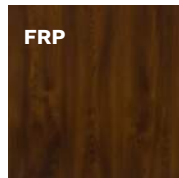

ZŁOTY DĄB

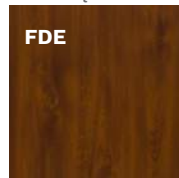

WINCHESTER

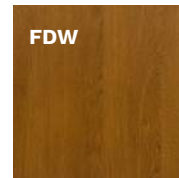

DĄB TURNER





NS7 INNSBRUCK



NS7 INNSBRUCK
STRONA WEWNĘTRZNA



NS5 HANOVER 5



NS5B HANOVER 5 B



NS5B HANOVER 5 B
STRONA WEWNĘTRZNA



NS7 INNSBRUCK

OKUCIA standardowe

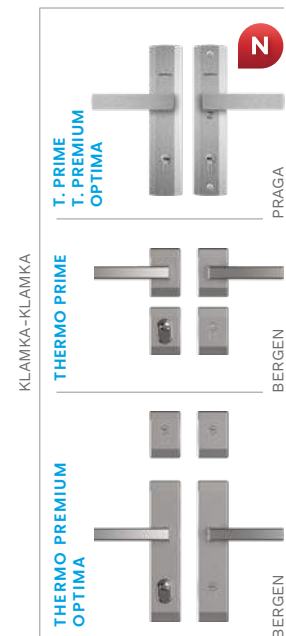

OKUCIA za dopłatą

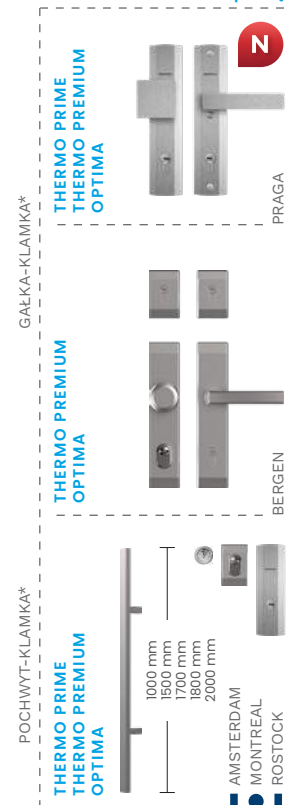

KOLORY INSERTÓW I APLIKACJI



TYLKO DLA POCHWYTÓW

KOLORY DRZWI



* DOPŁATA

** DLA DRZWI PRZESZKLONYCH RC2N



WOO PŁASKIE



WOO PŁASKIE

| | | | | | |
|--|------------------------|----|-----|-----|-------|
| SZEROKOŚĆ DRZWI (THERMO PRIME, THERMO PREMIUM) | - | 80 | 90N | 90E | 100E* |
| WYSOKOŚĆ DRZWI (DUOTHERM, PERFOTHERM / ALUTHERM) | 2076 mm / 2087-2400 mm | | | | |
| SZEROKOŚĆ DRZWI (OPTIMA) | 80N | 80 | 90N | 90E | 100E* |

| MODEL | OPTIMA 50 | OPTIMA 60 | THERMO PREMIUM 60 | THERMO PREMIUM 75 | THERMO PRIME 75 |
|-------------|-----------|-----------|-------------------|-------------------|-----------------|
| WOO PŁASKIE | 2 069 zł | 2 469 zł | 2 869 zł | 3 269 zł | 4 869 zł |

WYPOSAŻENIE STANDARDOWE RC2**

- SKRZYDŁO PEŁNE SPEŁNIAJĄCE WARUNKI PROGRAMU CZYSTE POWIETRZE
- THERMO PRIME, THERMO PREMIUM – CIEPLY PRÓG Z PODWALINĄ PODPROGOWĄ KLINARYTOWĄ, h=35 mm
- OPTIMA – PRÓG ALUMINIOWY
- THERMO PRIME, THERMO PREMIUM – 4 PRZYLGI SKRZYDŁA
- OPTIMA – 3 PRZYLGI SKRZYDŁA
- KOMPLET OKUC
- THERMO PRIME – OŚCIEŻNICA ALUTHERM
- THERMO PREMIUM – OŚCIEŻNICA DUOTHERM
- OPTIMA 60 – OŚCIEŻNICA PERFOTHERM
- OPTIMA 50 – OŚCIEŻNICA STAŁOWA FB LUB FN
- THERMO PRIME – SZYLDY DŁUGIE PRAGA LUB DZIELONE BERGEN
- THERMO PREMIUM – SZYLDY DŁUGIE PRAGA LUB BERGEN
- OPTIMA – SZYLDY DŁUGIE PRAGA LUB BERGEN
- THERMO PRIME, THERMO PREMIUM – ZAWIASY REGULOWANE 3D Z OSŁONKAMI W KOLORZE OKUC
- OPTIMA – ZAWIASY 2D Z OSŁONKAMI W KOLORZE OKUC
- THERMO PRIME – WKŁADKA W KLASIE 5, ZAMEK LISTWOWY 3-PUNKTOWY AUTOMATYCZNY LUB ZAMEK LISTWOWY 5-PUNKTOWY HAKOWY
- THERMO PREMIUM, OPTIMA – WKŁADKI W KLASIE 5, SYSTEM JEDNEGO KLUCZA, ZAMEK RYGLOWY

DOPLATY

| | | | |
|--|----------|--|-------------|
| WYSOKOŚĆ NIESTANDARDOWA, WYMIAR CO 50 mm, | 2150 mm, | 2200 mm | 330 zł |
| DOSTĘPNE KOLORY: FRP, FDE, FDW, FDT, FKG, FKF, FSB, | 2250 mm, | 2300 mm | 680 zł |
| TYLKO Z OŚCIEŻNICĄ ALUTHERM | 2350 mm, | 2400 mm | 1100 zł |
| OŚCIEŻNICA ALUTHERM 75 | | 1800 mm | 860 zł |
| OŚCIEŻNICA ALUTHERM 60 | 950 zł | 1700 mm | 835 zł |
| OŚCIEŻNICA PERFOTHERM 50 | 120 zł | 1500 mm | 800 zł |
| THERMO PREMIUM – ZAMEK LISTWOWY 3-PUNKTOWY 2-HAKOWY / AUTOMATYCZNY | 200 zł | 1000 mm | 745 zł |
| THERMO PREMIUM – ZAMEK DODATKOWY DO ZAMKA LISTWOWEGO 2-HAKOWEGO | 100 zł | 1800 mm | 1 730 zł |
| DRZWI DWUKOLOROWE | 500 zł | 1700 mm | 1 710 zł |
| PAKIET RC3 | 370 zł | 1500 mm | 1 680 zł |
| WKŁADKI W KLASIE 6 W SYSTEMIE JEDNEGO KLUCZA | 180 zł | 1000 mm | 1 630 zł |
| THERMO PREMIUM, OPTIMA – OCHRONA GÓRNEGO SZYLDU | 35 zł | 1700 mm | 1 420 zł |
| GAŁKA-KLAMKA | 55 zł | 1500 mm | 1 390 zł |
| KONTAKTRON | 120 zł | 2000 mm | 1 050 zł |
| ROZMIAR 100E | 350 zł | | |
| THERMO PREMIUM, THERMO PRIME – SAMOZAMYKACZ UKRYTY | 1 250 zł | | |
| ELEKTROZACZEP Z FUNKCJĄ DZIEŃ / NOC | 280 zł | | |
| | | POCHWYT AMSTERDAM / MONTREAL ZALECANY ELEKTROZACZEP | |
| | | 1700 mm | 835 zł |
| | | 1500 mm | 800 zł |
| | | 1000 mm | 745 zł |
| | | 1800 mm | 1 730 zł |
| | | 1700 mm | 1 710 zł |
| | | 1500 mm | 1 680 zł |
| | | 1000 mm | 1 630 zł |
| | | POCHWYT Z PRZYCISKIEM AMSTERDAM / MONTREAL Z DOSTOSOWANIEM SKRZYDŁA ORAZ ELEKTROZACZEP | |
| | | 1700 mm | 1 420 zł |
| | | 1500 mm | 1 390 zł |
| | | THERMO PREMIUM, THERMO PRIME – POCHWYT ROSTOCK | |
| | | 2000 mm | 1 050 zł |
| | | SKRACANIE DRZWI (10, 20, 30, 40, 60, 80, 100 mm) | 230 zł |
| | | DRZWI NA WYMIAR CO 10 mm, Hmax=2400 mm, Smax=1130 mm, TYLKO Z OŚCIEŻNICĄ ALUTHERM | 1 330 zł |
| | | ZESTAW tedee PRO | 2 030 zł |
| | | THERMO PREMIUM – SZYLD PIERŚCIENIOWY DLA DRZWI Z POCHWYTEM I ZAMKIEM LISTWOWYM | bez dopłaty |

DOŚWIETLA ALUMINIOWE STAŁE: STRONY 88-89, PEŁNA LISTA WYPOSAŻENIA: STRONY 94-99

KOLORY DRZWI

ORZECH ALPEJSKI

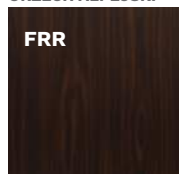

MAHOŃ

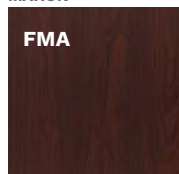

ORZECH BRAZYLIJSKI



JASNY ORZECH

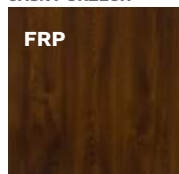

ZŁOTY DĄB

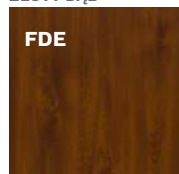

WINCHESTER

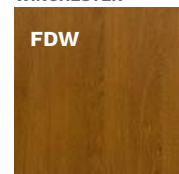

DĄB TURNER

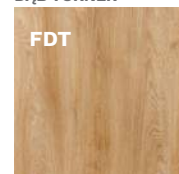



WOO PŁASKIE



WOO PŁASKIE
STRONA WEWNĘTRZNA



WOO PŁASKIE



WOO PŁASKIE



WOO PŁASKIE
STRONA WEWNĘTRZNA

OKUCIA standardowe

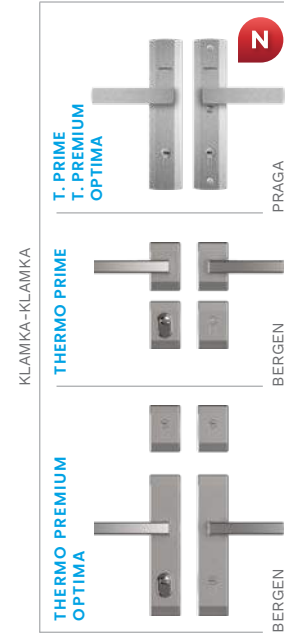

OKUCIA za dopłatą

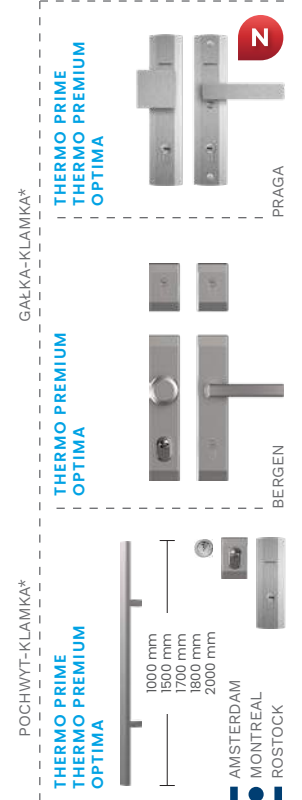

KOLORY OKUC

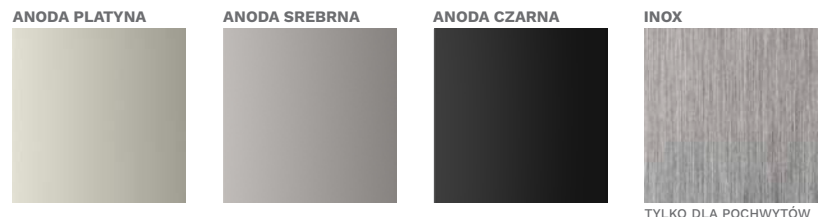

KOLORY DRZWI

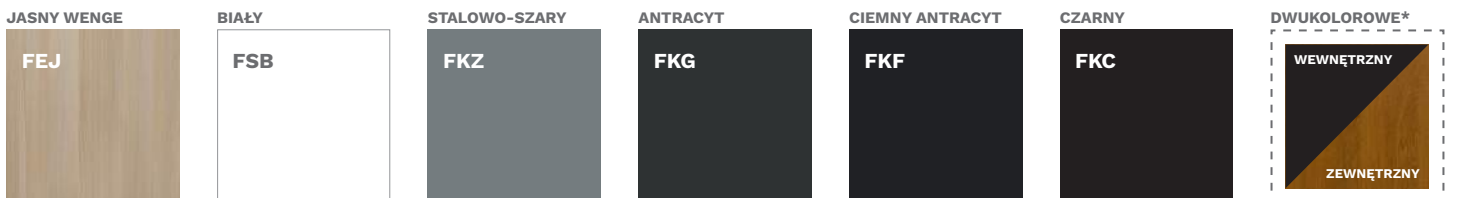

* DOPŁATA

** DLA DRZWI PRZESZKLONYCH RC2N



SNU MILANO 4



SNU MILANO 4
STRONA WEWNĘTRZNA

| | | | | | |
|---|-------------------|----|-----|-----|-------|
| SZEROKOŚĆ DRZWI | 80N | 80 | 90N | 90E | 100E* |
| WYSOKOŚĆ DRZWI (PERFOTHERM / ALUTHERM) | 2076 mm / 2087 mm | | | | |

| MODEL | OPTIMA 50 | OPTIMA 60 |
|------------------------|-----------|-----------|
| SNU MILANO 4 | - | 3 969 zł |
| SNUA MILANO 4 A | - | 4 269 zł |
| SNUB MILANO 4 B | - | 4 269 zł |

WYPOSAŻENIE STANDARDOWE RC2**

- SKRZYDŁO PRZESZKLONE SPEŁNIAJĄCE WARUNKI PROGRAMU CZYSTE POWIETRZE
- 3 PRZYLGI SZKRZYDŁA
- OŚCIEŻNICA PERFOTHERM 60
- ZAWIASY 2D Z OSŁONKAMI W KOLORZE OKUC
- WZÓR TŁOCZONY LUB TŁOCZONY Z INSERTEM
- WZÓR DWUSTRONNY
- PRÓG ALUMINIOWY
- KOMPLET OKUC
- SZYLDY DŁUGIE PRAGA LUB BERGEN
- WKŁADKI W KLASIE 5, SYSTEM JEDNEGO KLUCZA, ZAMEK RYGLOWY

DOPLĄTY

| | | | |
|---|----------|--|------------------|
| OŚCIEŻNICA ALUTHERM 60 | 950 zł | 1800 mm | 860 zł |
| N DRZWI W KONSTRUKCJI THERMO PRIME*** | 2 800 zł | POCHWYT AMSTERDAM / MONTREAL | 1700 mm 835 zł |
| N DRZWI W KONSTRUKCJI THERMO PREMIUM 75*** | 1 050 zł | ZALECANY ELEKTROZACZEP | 1500 mm 800 zł |
| N DRZWI W KONSTRUKCJI THERMO PREMIUM 60*** | 550 zł | | 1000 mm 745 zł |
| DRZWI DWUKOLOROWE | 500 zł | POCHWYT Z PRZYCISKIEM AMSTERDAM / MONTREAL | 1800 mm 1 730 zł |
| WKŁADKI W KLASIE 6 W SYSTEMIE JEDNEGO KLUCZA | 180 zł | Z DOSTOSOWANIEM SKRZYDŁA ORAZ ELEKTROZACZEP | 1700 mm 1 710 zł |
| OCHRONA GÓRNEGO SZYLDU | 35 zł | | 1500 mm 1 680 zł |
| GAŁKA-KLAMKA | 55 zł | POCHWYT Z PRZYCISKIEM BEZPRZEWODOWYM AMSTERDAM | 1000 mm 1 630 zł |
| KONTAKTRON | 120 zł | NIEZBĘDNY ELEKTROZACZEP | 1700 mm 1 420 zł |
| ROZMIAR 100E | 350 zł | SKRACANIE DRZWI (10, 20, 30, 40, 60, 80, 100 mm) | 1500 mm 1 390 zł |
| ELEKTROZACZEP Z FUNKCJĄ DZIEŃ / NOC | 280 zł | ZESTAW tedee PRO | 2 030 zł |

DOŚWIETLA ALUMINIOWE STAŁE: STRONY 88-89, PEŁNA LISTA WYPOSAŻENIA: STRONY 94-99

SZYBY

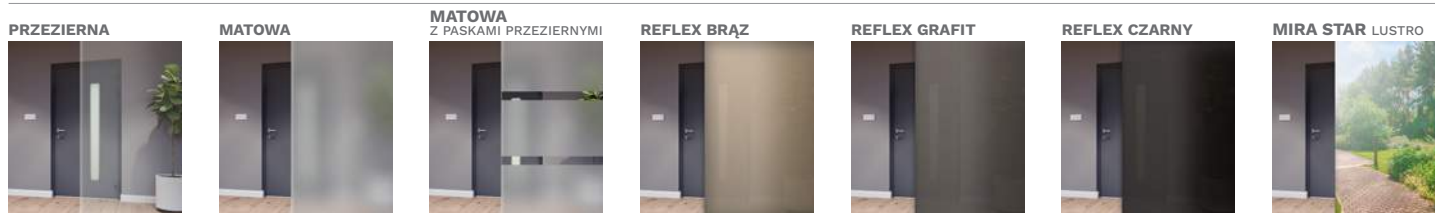

KOLORY DRZWI





SNUA MILANO 4 A



SNUA MILANO 4 A
STRONA WEWNĘTRZNA



SNUB MILANO 4 B



SNUB MILANO 4 B
STRONA WEWNĘTRZNA

OKUCIA standardowe

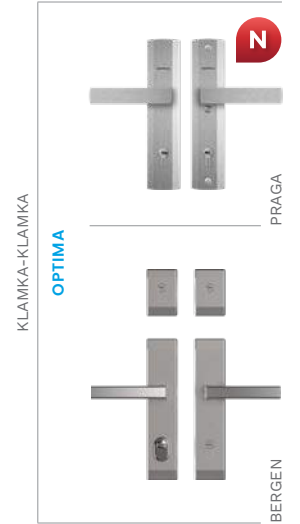

OKUCIA za dopłatą

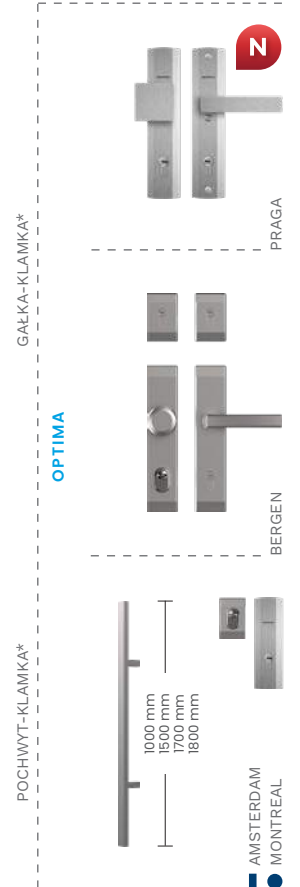

KOLORY INSERTÓW I APLIKACJI



TYLKO DLA POCHWYTÓW

KOLORY DRZWI



* DOPŁATA

** DLA DRZWI PRZESZKLONYCH RC2N

*** NA ZAMÓWIENIE SPECJALNE



NTI TURYN 1



NTI TURYN 1
STRONA WEWNĘTRZNA

| | | | | | |
|--|-------------------|----|-----|-----|-------|
| SZEROKOŚĆ DRZWI | 80N | 80 | 90N | 90E | 100E* |
| WYSOKOŚĆ DRZWI (PERFOTHERM / ALUTHERM) | 2076 mm / 2087 mm | | | | |

| MODEL | OPTIMA 50 | OPTIMA 60 |
|----------------|-----------|-----------|
| NTI TURYN 1 | - | 3 969 Zł |
| NTIB TURYN 1 B | - | 3 969 Zł |
| NT2 TURYN 2 | - | 3 969 Zł |
| NT2B TURYN 2 B | - | 3 969 Zł |

WYPOSAŻENIE STANDARDOWE RC2**

- SKRZYDŁO PRZESZKLONE SPEŁNIAJĄCE WARUNKI PROGRAMU CZYSTE POWIETRZE
- 3 PRZYLGI SZKRYDŁA
- OŚCIEŻNICA PERFOTHERM 60
- ZAWIASY 2D Z OSŁONKAMI W KOLORZE OKUĆ
- WZÓR Z APILKACJĄ NA PŁASZCZYŹNIE DRZWI
- WZÓR DWUSTRONNY
- PRÓG ALUMINIOWY
- KOMPLET OKUĆ
- SZYLDY DŁUGIE PRAGA LUB BERGEN
- WKŁADKI W KLASIE 5, SYSTEM JEDNEGO KLUCZA, ZAMEK RYGLOWY

DOPLATY

| | | | | |
|---|----------|--|---------|----------|
| OŚCIEŻNICA ALUTHERM 60 | 950 Zł | | 1800 mm | 860 Zł |
| N DRZWI W KONSTRUKCJI THERMO PRIME*** | 2 800 Zł | POCHWYT AMSTERDAM / MONTREAL | 1700 mm | 835 Zł |
| N DRZWI W KONSTRUKCJI THERMO PREMIUM 75*** | 1 050 Zł | ZALECANY ELEKTROZACZEP | 1500 mm | 800 Zł |
| N DRZWI W KONSTRUKCJI THERMO PREMIUM 60*** | 550 Zł | | 1000 mm | 745 Zł |
| DRZWI DWUKOLOROWE | 500 Zł | | 1800 mm | 1 730 Zł |
| WKŁADKI W KLASIE 6 W SYSTEMIE JEDNEGO KLUCZA | 180 Zł | POCHWYT Z PRZYCISKIEM AMSTERDAM / MONTREAL | 1700 mm | 1 710 Zł |
| OCHRONA GÓRNEGO SZYLDU | 35 Zł | Z DOSTOSOWANIEM SKRZYDŁA ORAZ ELEKTROZACZEPEM | 1500 mm | 1 680 Zł |
| GAŁKA-KLAMKA | 55 Zł | | 1000 mm | 1 630 Zł |
| KONTAKTRON | 120 Zł | POCHWYT Z PRZYCISKIEM BEZPRZEWODOWYM AMSTERDAM | 1700 mm | 1 420 Zł |
| ROZMIAR 100E | 350 Zł | NIEZBĘDNY ELEKTROZACZEP | 1500 mm | 1 390 Zł |
| ELEKTROZACZEP Z FUNKCJĄ DZIEŃ / NOC | 280 Zł | ZESTAW tedee PRO | | 2 030 Zł |

DOŚWIETLA ALUMINIOWE STAŁE: STRONY 88-89, PEŁNA LISTA WYPOSAŻENIA: STRONY 94-99

SZYBY

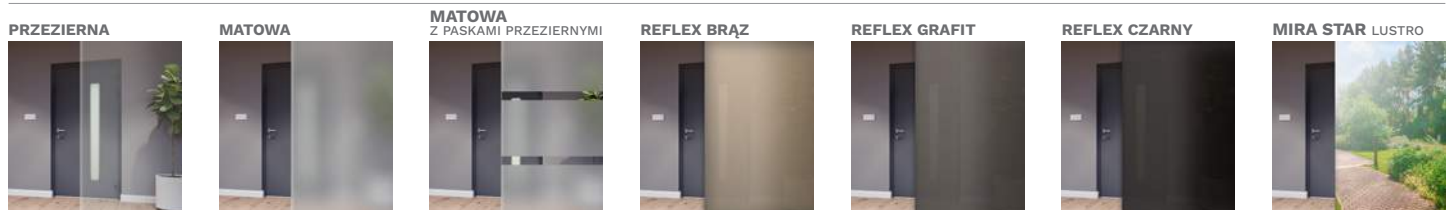

KOLORY DRZWI





NT1B TURYN 1 B



NT2 TURYN 2



NT2 TURYN 2
STRONA WEWNĘTRZNA



NT2B TURYN 2 B



NT2B TURYN 2 B
STRONA WEWNĘTRZNA

KOLORY INSERTÓW I APLIKACJI

INOX



CZARNY



KOLORY OKUCÓ

ANODA PŁATYNA



ANODA SREBRNA



ANODA CZARNA



INOX



TYLKO DLA POCHWYTÓW

KOLORY DRZWI

JASNY WENGE



FEJ

BIAŁY



FSB

STAŁOWO-SZARY



FKZ

ANTRACYT

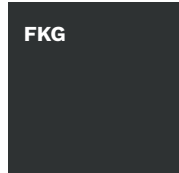

FKG

CIEMNY ANTRACYT

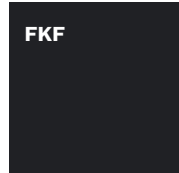

FKF

CZARNY

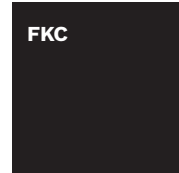

FKC

DWUKOLOROWE*



WEWNĘTRZNY
ZEWNĘTRZNY

OKUCIA standardowe

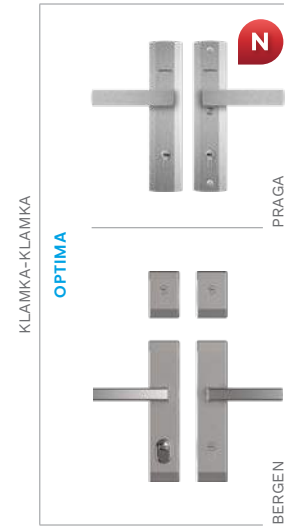

OKUCIA za dopłatą

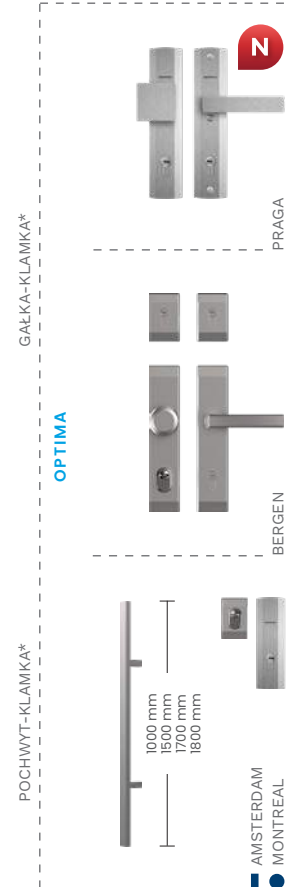

* DOPŁATA

** DLA DRZWI PRZESZKLONYCH RC2N

*** NA ZAMÓWIENIE SPECJALNE



SOJ BERGAMO 2



SOJ BERGAMO 2
STRONA WEWNĘTRZNA

| | | | | | |
|--|-------------------|----|-----|-----|-------|
| SZEROKOŚĆ DRZWI | 80N | 80 | 90N | 90E | 100E* |
| WYSOKOŚĆ DRZWI (PERFOTHERM / ALUTHERM) | 2076 mm / 2087 mm | | | | |

| MODEL | OPTIMA 50 | OPTIMA 60 |
|---------------|-----------|-----------|
| SOJ BERGAMO 2 | - | 4 269 Zł |
| SJ9 NICEA 9 | - | 3 969 Zł |
| SBE BERLIN | - | 4 269 Zł |

WYPOSAŻENIE STANDARDOWE RC2**

- SKRZYDŁO PRZESZKLONE SPEŁNIAJĄCE WARUNKI PROGRAMU CZYSTE POWIETRZE
- 3 PRZYLGI SZKRZYDŁA
- OŚCIEŻNICA PERFOTHERM 60
- ZAWIASY 2D Z OSŁONKAMI W KOLORZE OKUC
- WZÓR Z APILKACJĄ NA PŁASZCZYŹNIE DRZWI
- WZÓR DWUSTRONNY
- PRÓG ALUMINIOWY
- KOMPLET OKUC
- SZYLDY DŁUGIE PRAGA LUB BERGEN
- WKŁADKI W KLASIE 5, SYSTEM JEDNEGO KLUCZA, ZAMEK RYGLOWY

DOPLATY

| | | | |
|---|----------|--|------------------|
| OŚCIEŻNICA ALUTHERM 60 | 950 Zł | 1800 mm | 860 Zł |
| N DRZWI W KONSTRUKCJI THERMO PRIME*** | 2 800 Zł | POCHWYT AMSTERDAM / MONTREAL | 1700 mm 835 Zł |
| N DRZWI W KONSTRUKCJI THERMO PREMIUM 75*** | 1 050 Zł | ZALECANY ELEKTROZACZEP | 1500 mm 800 Zł |
| N DRZWI W KONSTRUKCJI THERMO PREMIUM 60*** | 550 Zł | | 1000 mm 745 Zł |
| DRZWI DWUKOLOROWE | 500 Zł | POCHWYT Z PRZYCISKIEM AMSTERDAM / MONTREAL Z DOSTOSOWANIEM SKRZYDŁA ORAZ ELEKTROZACZEP | 1800 mm 1 730 Zł |
| WKŁADKI W KLASIE 6 W SYSTEMIE JEDNEGO KLUCZA | 180 Zł | | 1700 mm 1 710 Zł |
| OCHRONA GÓRNEGO SZYLDU | 35 Zł | | 1500 mm 1 680 Zł |
| GAŁKA-KLAMKA | 55 Zł | | 1000 mm 1 630 Zł |
| KONTAKTRON | 120 Zł | POCHWYT Z PRZYCISKIEM BEZPRZEWODOWYM AMSTERDAM NIEZBĘDNY ELEKTROZACZEP | 1700 mm 1 420 Zł |
| ROZMIAR 100E | 350 Zł | | 1500 mm 1 390 Zł |
| ELEKTROZACZEP Z FUNKCJĄ DZIEŃ / NOC | 280 Zł | SKRACANIE DRZWI SOJ (10, 20, 30, 40 mm) SJ9, SBE (10, 20, 30, 40, 60, 80, 100 mm) | 230 Zł |
| | | ZESTAW tedee PRO | 2 030 Zł |

DOŚWIETLA ALUMINIOWE STAŁE: STRONY 88-89, PEŁNA LISTA WYPOSAŻENIA: STRONY 94-99

SZYBY

PRZEZIERNIA



MATOWA



MATOWA Z PASKAMI PRZEZIERNYMI



REFLEX BRĄZ



REFLEX GRAFIT



REFLEX CZARNY



MIRA STAR LUSTRO



DLA BERGAMO, NICEA

KOLORY DRZWI

ORZECH ALPEJSKI

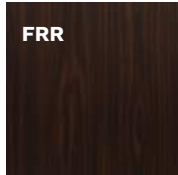

FRR

MAHOŃ

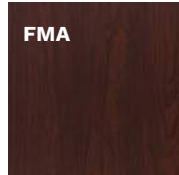

FMA

ORZECH BRAZYLIJSKI

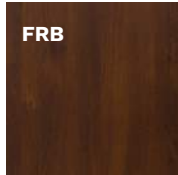

FRB

JASNY ORZECH



FRP

ZŁOTY DĄB



FDE

WINCHESTER

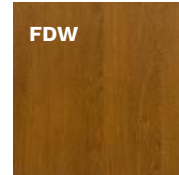

FDW

DĄB TURNER



FDT



SJ9 NICEA 9



SJ9 NICEA 9
STRONA WEWNĘTRZNA



SBE BERLIN



SBE BERLIN
STRONA WEWNĘTRZNA

KOLORY INSERTÓW I APLIKACJI

INOX



KOLORY DRZWI

JASNY WENGE



BIAŁY



STALOWO-SZARY



ANTRACYT

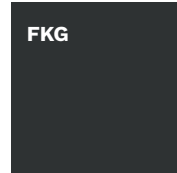

CIEMNY ANTRACYT

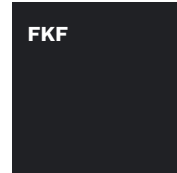

CZARNY



DWUKOLOROWE*



* DOPŁATA

** DLA DRZWI PRZESZKLONYCH RC2N

*** NA ZAMÓWIENIE SPECJALNE

OKUCIA standardowe

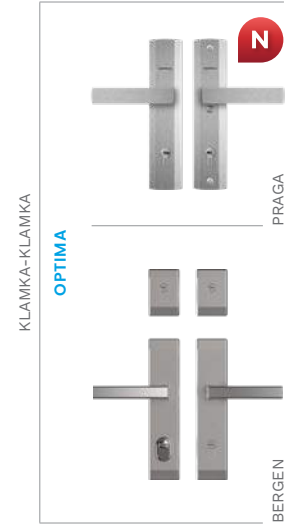

OKUCIA za dopłatą

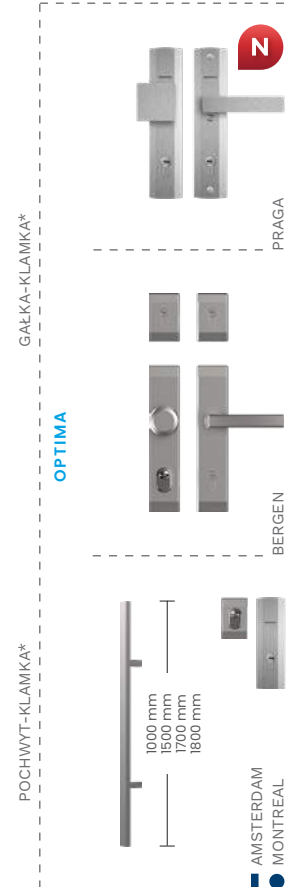

KOLORY OKUCÓW

ANODA PŁATYNA



ANODA SREBRNA



ANODA CZARNA



INOX



TYLKO DLA POCHWYTÓW



ST4 UPPSALA 1
TŁOCZENIE



ST4A UPPSALA 1 A
TŁOCZENIE Z INSERTEM

| | | | | | |
|--|-------------------|----|-----|-----|-------|
| SZEROKOŚĆ DRZWI | 80N | 80 | 90N | 90E | 100E* |
| WYSOKOŚĆ DRZWI (FB, PERFOTHERM / ALUTHERM) | 2076 mm / 2087 mm | | | | |

| MODEL | OPTIMA 50 | OPTIMA 60 |
|------------------|-----------|-----------|
| ST4 UPPSALA 1 | 2 369 Zł | 2 769 Zł |
| ST4A UPPSALA 1 A | 2 769 Zł | 3 169 Zł |

WYPOSAŻENIE STANDARDOWE RC2**

- SKRZYDŁO PEŁNE SPEŁNIAJĄCE WARUNKI PROGRAMU CZYSTE POWIETRZE
- 3 PRZYLGI SZKRYDŁA
- OPTIMA 60 – OŚCIEŻNICA PERFOTHERM 60
- OPTIMA 50 – OŚCIEŻNICA STAŁOWA FB LUB FN
- ZAWIASY 2D Z OSŁONKAMI W KOLORZE OKUĆ
- WZÓR TŁOCZONY LUB TŁOCZONY Z INSERTEM
- WZÓR DWUSTRONNY
- PRÓG ALUMINIOWY
- KOMPLET OKUC
- SZYLDY DŁUGIE PRAGA LUB BERGEN
- WKŁADKI W KLASIE 5, SYSTEM JEDNEGO KLUCZA, ZAMEK RYGLOWY

DOPLATY

| | | | | |
|---|----------|---|---------|----------|
| OPTIMA 60 – OŚCIEŻNICA ALUTHERM 60 | 950 Zł | | 1800 mm | 860 Zł |
| OPTIMA 50 – OŚCIEŻNICA PERFOTHERM 50 | 120 Zł | | 1700 mm | 835 Zł |
| N DRZWI W KONSTRUKCJI THERMO PRIME*** | 2 800 Zł | POCHWYT AMSTERDAM / MONTREAL ZALECANY ELEKTROZACZEP | 1500 mm | 800 Zł |
| N DRZWI W KONSTRUKCJI THERMO PREMIUM 75*** | 1 050 Zł | | 1000 mm | 745 Zł |
| N DRZWI W KONSTRUKCJI THERMO PREMIUM 60*** | 550 Zł | | 1800 mm | 1 730 Zł |
| DRZWI DWUKOLOROWE | 500 Zł | | 1700 mm | 1 710 Zł |
| PAKIET RC3 | 370 Zł | POCHWYT Z PRZYCISKIEM AMSTERDAM / MONTREAL Z DOSTOSOWANIEM SKRZYDŁA ORAZ ELEKTROZACZPEM | 1500 mm | 1 680 Zł |
| WKŁADKI W KLASIE 6 W SYSTEMIE JEDNEGO KLUCZA | 180 Zł | | 1000 mm | 1 630 Zł |
| OCHRONA GÓRNEGO SZYLDU | 35 Zł | | 1700 mm | 1 420 Zł |
| GAŁKA-KLAMKA | 55 Zł | POCHWYT Z PRZYCISKIEM BEZPRZEWODOWYM AMSTERDAM NIEZBĘDNY ELEKTROZACZEP | 1500 mm | 1 390 Zł |
| GAŁKA-KLAMKA | 55 Zł | | | |
| KONTAKTRON | 120 Zł | | | |
| ROZMIAR 100E | 350 Zł | ZESTAW tedee PRO | | 2 030 Zł |
| ELEKTROZACZEP Z FUNKCJĄ DZIEŃ / NOC | 280 Zł | | | |

DOŚWIETLA ALUMINIOWE STAŁE: STRONY 88-89, PEŁNA LISTA WYPOSAŻENIA: STRONY 94-99

KOLORY DRZWI

| ORZECH ALPEJSKI | MAHOŃ | ORZECH BRAZYLIJSKI | JASNY ORZECH | ZŁOTY DĄB | WINCHESTER | DĄB TURNER |
|-----------------|-------|--------------------|--------------|-----------|------------|------------|
| FRR | FMA | FRB | FRP | FDE | FDW | FDT |



ST4 UPPSALA 1



ST4 UPPSALA 1



ST4 UPPSALA 1
STRONA WEWNĘTRZNA



ST4A UPPSALA 1 A
STRONA WEWNĘTRZNA



ST4 UPPSALA 1



ST4 UPPSALA 1

OKUCIA standardowe

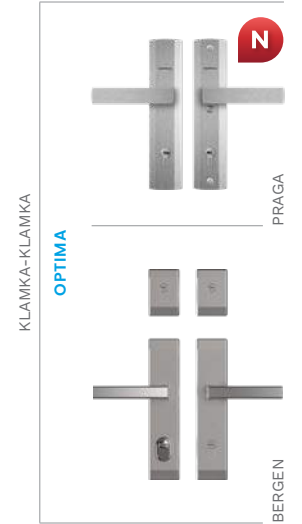

OKUCIA za dopłatą

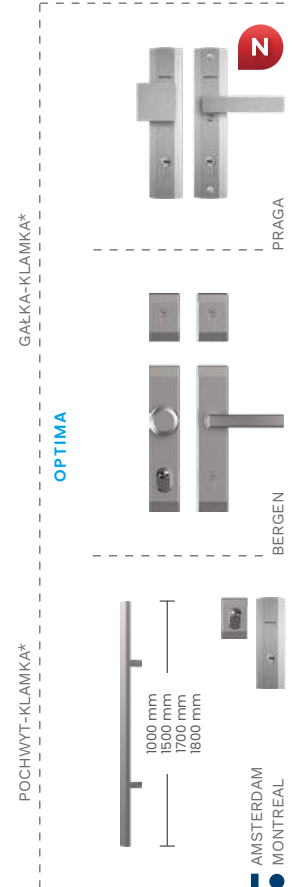

KOLORY INSERTÓW

INOX



KOLORY OKUCÓW

ANODA PLATYNA



ANODA SREBRNA



ANODA CZARNA



INOX



TYLKO DLA POCHWYTÓW

KOLORY DRZWI

JASNY WENGE



BIAŁY



STALOWO-SZARY

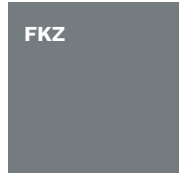

ANTRACYT

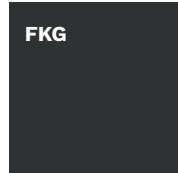

CIEMNY ANTRACYT

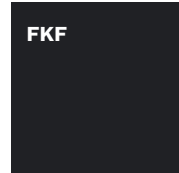

CZARNY

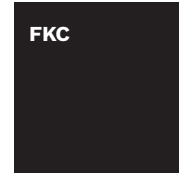

DWUKOLOROWE*



* DOPŁATA

** DLA DRZWI PRZESZKLONYCH RC2N

*** NA ZAMÓWIENIE SPECJALNE



TML TOKIO 1
TŁOCZENIE



TMLA TOKIO 1 A
TŁOCZENIE Z INSERTEM

| | | | | | |
|---|-------------------|----|-----|-----|-------|
| SZEROKOŚĆ DRZWI | 80N | 80 | 90N | 90E | 100E* |
| WYSOKOŚĆ DRZWI (FB, PERFOTHERM / ALUTHERM) | 2076 mm / 2087 mm | | | | |

| MODEL | OPTIMA 50 | OPTIMA 60 |
|-----------------------|-----------|-----------|
| TML TOKIO 1 | 2 369 Zł | 2 769 Zł |
| TMLA TOKIO 1 A | 2 769 Zł | 3 169 Zł |
| TMM TOKIO 2 | 2 369 Zł | 2 769 Zł |
| TMMA TOKIO 2 A | 2 769 Zł | 3 169 Zł |

WYPOSAŻENIE STANDARDOWE RC2**

- SKRZYDŁO PEŁNE SPEŁNIAJĄCE WARUNKI PROGRAMU CZYSTE POWIETRZE
- 3 PRZYLGSI SZKRYDŁA
- OPTIMA 60 – OŚCIEŻNICA PERFOTHERM 60
- OPTIMA 50 – OŚCIEŻNICA STALOWA FB LUB FN
- ZAWIASY 2D Z OSŁONKAMI W KOLORZE OKUĆ
- WZÓR TŁOCZONY LUB TŁOCZONY Z INSERTEM
- WZÓR DWUSTRONNY
- PRÓG ALUMINIOWY
- KOMPLET OKUĆ
- SZYLDY DŁUGIE PRAGA LUB BERGEN
- WKŁADKI W KLASIE 5, SYSTEM JEDNEGO KLUCZA, ZAMEK RYGLOWY

DOPLĄTY

| | | | | |
|---|----------|--|---------|----------|
| OPTIMA 60 – OŚCIEŻNICA ALUTHERM 60 | 950 Zł | | 1800 mm | 860 Zł |
| OPTIMA 50 – OŚCIEŻNICA PERFOTHERM 50 | 120 Zł | | 1700 mm | 835 Zł |
| N DRZWI W KONSTRUKCJI THERMO PRIME*** | 2 800 Zł | POCHWYT AMSTERDAM / MONTREAL ZALECANY ELEKTROZACZEP | 1500 mm | 800 Zł |
| N DRZWI W KONSTRUKCJI THERMO PREMIUM 75*** | 1 050 Zł | | 1000 mm | 745 Zł |
| N DRZWI W KONSTRUKCJI THERMO PREMIUM 60*** | 550 Zł | | 1800 mm | 1 730 Zł |
| DRZWI DWUKOLOROWE | 500 Zł | | 1700 mm | 1 710 Zł |
| PAKIET RC3 | 370 Zł | POCHWYT Z PRZYCISKIEM AMSTERDAM / MONTREAL Z DOSTOSOWANIEM SKRZYDŁA ORAZ ELEKTROZACZEPEM | 1500 mm | 1 680 Zł |
| WKŁADKI W KLASIE 6 W SYSTEMIE JEDNEGO KLUCZA | 180 Zł | | 1000 mm | 1 630 Zł |
| OCHRONA GÓRNEGO SZYLDU | 35 Zł | | 1700 mm | 1 420 Zł |
| GAŁKA-KLAMKA | 55 Zł | POCHWYT Z PRZYCISKIEM BEZPRZEWODOWYM AMSTERDAM NIEZBĘDNY ELEKTROZACZEP | 1500 mm | 1 390 Zł |
| KONTAKTRON | 120 Zł | | | |
| ROZMIAR 100E | 350 Zł | | | |
| ELEKTROZACZEP Z FUNKCJĄ DZIEŃ / NOC | 280 Zł | ZESTAW tedee PRO | | 2 030 Zł |

DOŚWIETLA ALUMINIOWE STAŁE: STRONY 88-89, PEŁNA LISTA WYPOSAŻENIA: STRONY 94-99

KOLORY DRZWI

ORZECH ALPEJSKI

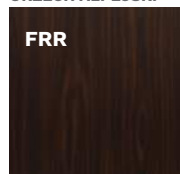

FRR

MAHOŃ

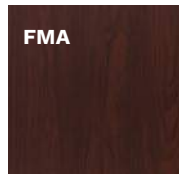

FMA

ORZECH BRAZYLIJSKI

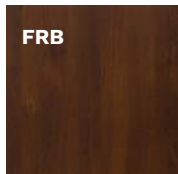

FRB

JASNY ORZECH

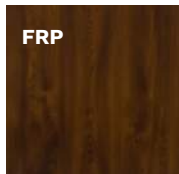

FRP

ZŁOTY DĄB

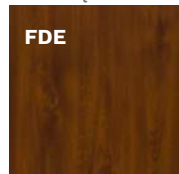

FDE

WINCHESTER

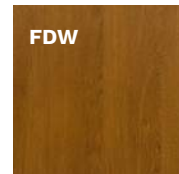

FDW

DĄB TURNER



FDT



TMM TOKIO 2



TMM TOKIO 2
STRONA WEWNĘTRZNA



TMM TOKIO 2



TMMA TOKIO 2 A



TMMA TOKIO 2 A
STRONA WEWNĘTRZNA



TML TOKIO 1

OKUCIA standardowe

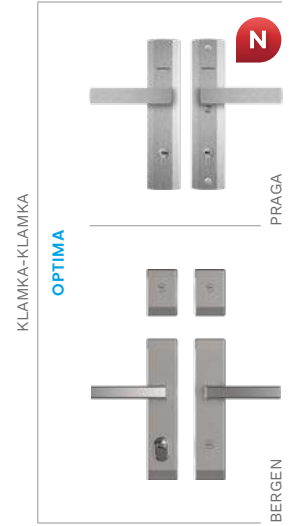

OKUCIA za dopłatą

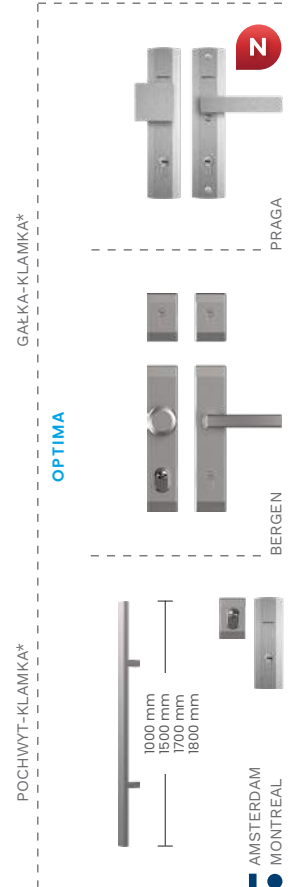

KOLORY INSERTÓW

INOX



KOLORY OKUCÓW

ANODA PŁATYNA



ANODA SREBRNA



ANODA CZARNA



INOX



TYLKO DLA POCHWYTÓW

KOLORY DRZWI

JASNY WENGE



BIAŁY



STALOWO-SZARY



ANTRACYT

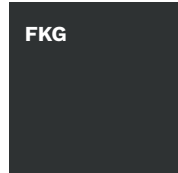

CIEMNY ANTRACYT

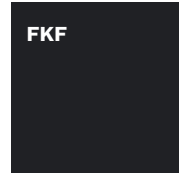

CZARNY

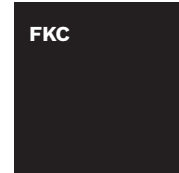

DWUKOLOROWE*



* DOPŁATA

** DLA DRZWI PRZESZKLONYCH RC2N

*** NA ZAMÓWIENIE SPECJALNE



ST8 RYGA



ST9 LUND

| | | | | | |
|---|-------------------|----|-----|-----|-------|
| SZEROKOŚĆ DRZWI | 80N | 80 | 90N | 90E | 100E* |
| WYSOKOŚĆ DRZWI (FB, PERFOTHERM / ALUTHERM) | 2076 mm / 2087 mm | | | | |

| MODEL | OPTIMA 50 | OPTIMA 60 |
|-----------------------|-----------|-----------|
| ST8 RYGA | 2 769 Zł | 3 169 Zł |
| ST9 LUND | 2 769 Zł | 3 169 Zł |
| WBA ASPEN 1 | 2 369 Zł | 2 769 Zł |
| TN7 ASPEN 2 | 2 769 Zł | 3 169 Zł |
| TN7B ASPEN 2 B | 2 769 Zł | 3 169 Zł |

WYPOSAŻENIE STANDARDOWE RC2**

- SKRZYDŁO PEŁNE SPEŁNIAJĄCE WARUNKI PROGRAMU CZYSTE POWIETRZE
- 3 PRZYLGI SZKRZYDŁA
- OPTIMA 60 – OŚCIEŻNICA PERFOTHERM 60
- OPTIMA 50 – OŚCIEŻNICA STALOWA FB LUB FN
- ZAWIASY 2D Z OSŁONKAMI W KOLORZE OKUĆ
- WZÓR TŁOCZONY LUB TŁOCZONY Z INSERTEM
- WZÓR DWUSTRONNY
- PRÓG ALUMINIOWY
- KOMPLET OKUĆ
- SZYLDY DŁUGIE PRAGA LUB BERGEN
- WKŁADKI W KLASIE 5, SYSTEM JEDNEGO KLUCZA, ZAMEK RYGLOWY

DOPLATY

| | | | | |
|---|----------|---|---------|----------|
| OPTIMA 60 – OŚCIEŻNICA ALUTHERM 60 | 950 Zł | | 1800 mm | 860 Zł |
| OPTIMA 50 – OŚCIEŻNICA PERFOTHERM 50 | 120 Zł | | 1700 mm | 835 Zł |
| N DRZWI W KONSTRUKCJI THERMO PRIME*** | 2 800 Zł | POCHWYT AMSTERDAM / MONTREAL ZALECANY ELEKTROZACZEP | 1500 mm | 800 Zł |
| N DRZWI W KONSTRUKCJI THERMO PREMIUM 75*** | 1 050 Zł | | 1000 mm | 745 Zł |
| N DRZWI W KONSTRUKCJI THERMO PREMIUM 60*** | 550 Zł | | 1800 mm | 1 730 Zł |
| DRZWI DWUKOLOROWE | 500 Zł | POCHWYT Z PRZYCISKIEM AMSTERDAM / MONTREAL Z DOSTOSOWANIEM SKRZYDŁA ORAZ ELEKTROZACZPEM | 1700 mm | 1 710 Zł |
| PAKIET RC3 | 370 Zł | | 1500 mm | 1 680 Zł |
| WKŁADKI W KLASIE 6 W SYSTEMIE JEDNEGO KLUCZA | 180 Zł | | 1000 mm | 1 630 Zł |
| OCHRONA GÓRNEGO SZYLDU | 35 Zł | POCHWYT Z PRZYCISKIEM BEZPRZEWODOWYM AMSTERDAM NIEZBĘDNY ELEKTROZACZEP | 1700 mm | 1 420 Zł |
| GAŁKA-KLAMKA | 55 Zł | | 1500 mm | 1 390 Zł |
| KONTAKTRON | 120 Zł | | | |
| ROZMIAR 100E | 350 Zł | SKRACANIE DRZWI WBA, TN7, TN7B (10, 20, 30, 40, 60, 80, 100 mm) | | 230 Zł |
| ELEKTROZACZEP Z FUNKCJĄ DZIEŃ / NOC | 280 Zł | ZESTAW tedee PRO | | 2 030 Zł |

DOŚWIETLA ALUMINIOWE STAŁE: STRONY 88-89, PEŁNA LISTA WYPOSAŻENIA: STRONY 94-99

KOLORY DRZWI

ORZECH ALPEJSKI

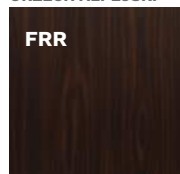

FRR

MAHOŃ

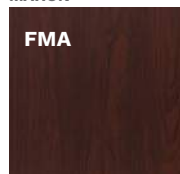

FMA

ORZECH BRAZYLIJSKI

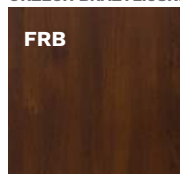

FRB

JASNY ORZECH

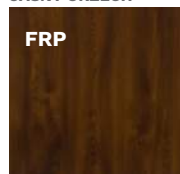

FRP

ZŁOTY DĄB



FDE

WINCHESTER

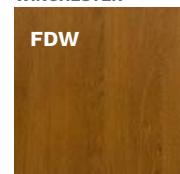

FDW

DĄB TURNER

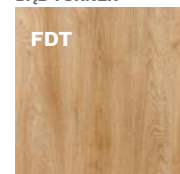

FDT



WBA ASPEN 1



TN7 ASPEN 2



TN7 ASPEN 2
STRONA WEWNĘTRZNA



ST9 LUND
STRONA WEWNĘTRZNA



TN7B ASPEN 2 B



TN7B ASPEN 2 B
STRONA WEWNĘTRZNA

OKUCIA standardowe



OKUCIA za dopłatą

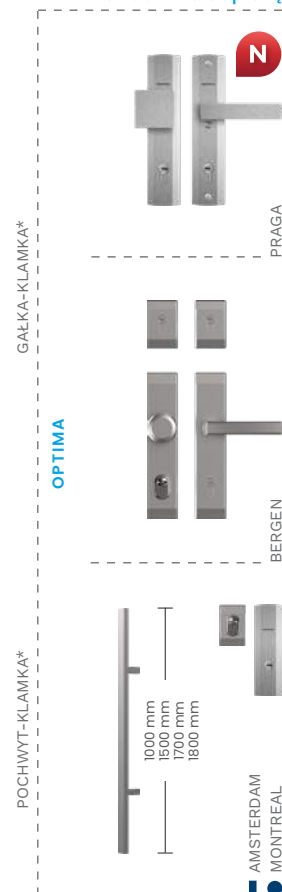

KOLORY INSERTÓW



TYLKO DLA ASPEN 2 B

TYLKO DLA POCHWYTÓW

KOLORY DRZWI



* DOPŁATA

** DLA DRZWI PRZESZKLONYCH RC2N

*** NA ZAMÓWIENIE SPECJALNE



SR3 TROMSO



SR4 TROMSO 1

| | | | | | |
|---|-------------------|----|-----|-----|-------|
| SZEROKOŚĆ DRZWI | 80N | 80 | 90N | 90E | 100E* |
| WYSOKOŚĆ DRZWI (FB, PERFOTHERM / ALUTHERM) | 2076 mm / 2087 mm | | | | |

| MODEL | OPTIMA 50 | OPTIMA 60 |
|---------------------|-----------|-----------|
| SR3 TROMSO | 2 369 ZŁ | 2 769 ZŁ |
| SR4 TROMSO 1 | 2 369 ZŁ | 2 769 ZŁ |
| SR5 TROMSO 2 | 2 369 ZŁ | 2 769 ZŁ |

WYPOSAŻENIE STANDARDOWE RC2**

- SKRZYDŁO PEŁNE SPEŁNIAJĄCE WARUNKI PROGRAMU CZYSTE POWIETRZE
- 3 PRZYLGI SZKRZYDŁA
- OPTIMA 60 – OŚCIEŻNICA PERFOTHERM 60
- OPTIMA 50 – OŚCIEŻNICA STAŁOWA FB LUB FN
- ZAWIASY 2D Z OSŁONKAMI W KOLORZE OKUCIA
- WZÓR TŁOCZONY
- WZÓR DWUSTRONNY
- PRÓG ALUMINIOWY
- KOMPLET OKUCIA
- SZYLDY DŁUGIE PRAGA LUB BERGEN
- WKŁADKI W KLASIE 5, SYSTEM JEDNEGO KLUCZA, ZAMEK RYGLOWY

DOPLĄTY

| | | | | |
|---|----------|--|---------|----------|
| OPTIMA 60 – OŚCIEŻNICA ALUTHERM 60 | 950 ZŁ | | 1800 mm | 860 ZŁ |
| OPTIMA 50 – OŚCIEŻNICA PERFOTHERM 50 | 120 ZŁ | | 1700 mm | 835 ZŁ |
| N DRZWI W KONSTRUKCJI THERMO PRIME*** | 2 800 ZŁ | POCHWYT AMSTERDAM / MONTREAL ZALECANY ELEKTROZACZEP | 1500 mm | 800 ZŁ |
| N DRZWI W KONSTRUKCJI THERMO PREMIUM 75*** | 1 050 ZŁ | | 1000 mm | 745 ZŁ |
| N DRZWI W KONSTRUKCJI THERMO PREMIUM 60*** | 550 ZŁ | | 1800 mm | 1 730 ZŁ |
| DRZWI DWUKOLOROWE | 500 ZŁ | POCHWYT Z PRZYCISKIEM AMSTERDAM / MONTREAL Z DOSTOSOWANIEM SKRZYDŁA ORAZ ELEKTROZACZEPEM | 1700 mm | 1 710 ZŁ |
| PAKIET RC3 | 370 ZŁ | | 1500 mm | 1 680 ZŁ |
| WKŁADKI W KLASIE 6 W SYSTEMIE JEDNEGO KLUCZA | 180 ZŁ | | 1000 mm | 1 630 ZŁ |
| OCHRONA GÓRNEGO SZYLDU | 35 ZŁ | POCHWYT Z PRZYCISKIEM BEZPRZEWODOWYM AMSTERDAM NIEZBĘDNY ELEKTROZACZEP | 1700 mm | 1 420 ZŁ |
| GAŁKA-KLAMKA | 55 ZŁ | | 1500 mm | 1 390 ZŁ |
| KONTAKTRON | 120 ZŁ | | | |
| ROZMIAR 100E | 350 ZŁ | SKRACANIE DRZWI SR4 (10, 20, 30, 40 mm) | | 230 ZŁ |
| ELEKTROZACZEP Z FUNKCJĄ DZIEŃ / NOC | 280 ZŁ | ZESTAW tedee PRO | | 2 030 ZŁ |

DOŚWIETLA ALUMINIOWE STAŁE: STRONY 88-89, PEŁNA LISTA WYPOSAŻENIA: STRONY 94-99

KOLORY DRZWI

ORZECH ALPEJSKI

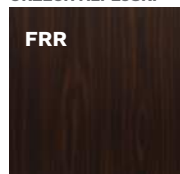

FRR

MAHOŃ

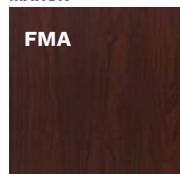

FMA

ORZECH BRAZYLIJSKI

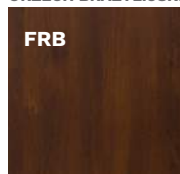

FRB

JASNY ORZECH

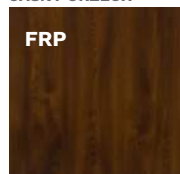

FRP

ZŁOTY DĄB



FDE

WINCHESTER

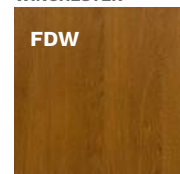

FDW

DĄB TURNER

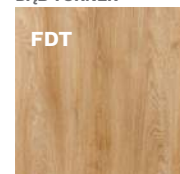

FDT



SR5 TROMSO 2



SR5 TROMSO 2



SR5 TROMSO 2
STRONA WEWNĘTRZNA



SR4 TROMSO 1
STRONA WEWNĘTRZNA



SR3 TROMSO

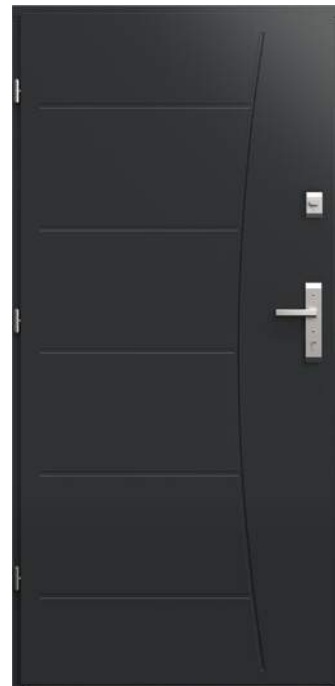

SR3 TROMSO
STRONA WEWNĘTRZNA

OKUCIA standardowe

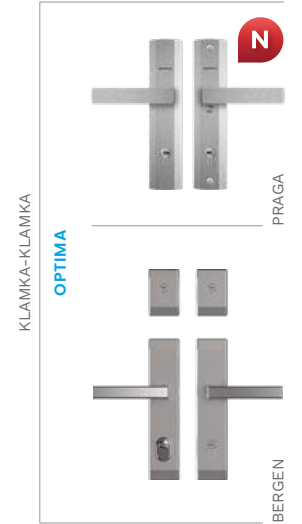

OKUCIA za dopłatą

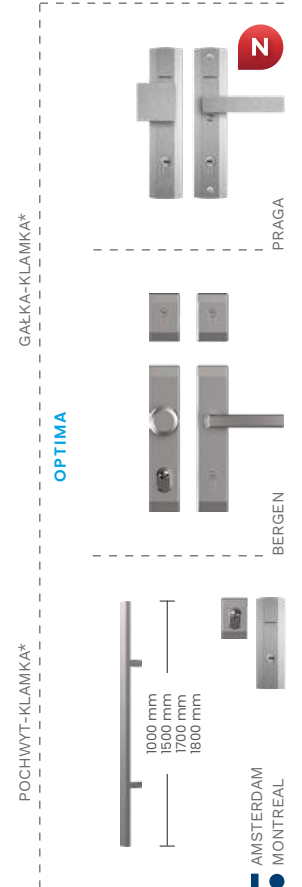

KOLORY OKUCIA



ANODA PŁATYNA



ANODA SREBRNA



ANODA CZARNA



INOX



TYLKO DLA POCHWYTÓW

JASNY WENGE



BIAŁY



STALOWO-SZARY

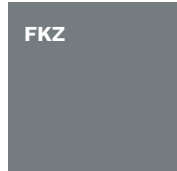

ANTRACYT

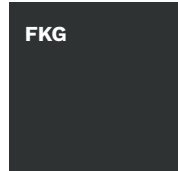

CIEMNY ANTRACYT

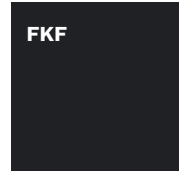

CZARNY

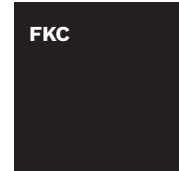

DWUKOLOROWE*

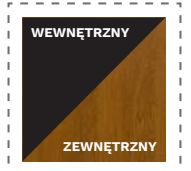

* DOPŁATA

** DLA DRZWI PRZESZKLONYCH RC2N

*** NA ZAMÓWIENIE SPECJALNE



W76 MODENA



W77 MODENA 2

| | | | |
|--|-------------------|-----|-----|
| SZEROKOŚĆ DRZWI | 80 | 90N | 90E |
| WYSOKOŚĆ DRZWI (FB, PERFOTHERM / ALUTHERM) | 2076 mm / 2087 mm | | |

| MODEL | OPTIMA 50 | OPTIMA 60 |
|--------------|-----------|-----------|
| W76 MODENA | - | 3 469 Zł |
| W77 MODENA 2 | - | 3 469 Zł |
| W78 MODENA 3 | - | 3 469 Zł |
| WDR RAVENA | 2 369 Zł | 2 769 Zł |

WYPOSAŻENIE STANDARDOWE RC2**

- SKRZYDŁO SPEŁNIAJĄCE WARUNKI PROGRAMU CZYSTE POWIETRZE
- 3 PRZYLGI SZKRYDŁA
- OPTIMA 60 – OŚCIEŻNICA PERFOTHERM 60
- OPTIMA 50 – OŚCIEŻNICA STALOWA FB LUB FN
- ZAWIASY 2D Z OSŁONKAMI W KOLORZE OKUĆ
- WZÓR DWUSTRONNY
- PRÓG ALUMINIOWY
- KOMPLET OKUĆ
- SZYLDY DŁUGIE PRAGA LUB BERGEN
- WKŁADKI W KLASIE 5, SYSTEM JEDNEGO KLUCZA, ZAMEK RYGLOWY
- GŁĘBOKIE TŁOCZENIE WEWNĘTRZNE

DOPLĄTY

| | | | |
|---|----------|--|----------|
| OPTIMA 60 – OŚCIEŻNICA ALUTHERM 60 | 950 Zł | PAKIET RC3 (OPTIMA 60 WDR) | 370 Zł |
| OPTIMA 50 – OŚCIEŻNICA PERFOTHERM 50 | 120 Zł | OCHRONA GÓRNEGO SZYLDU | 35 Zł |
| N DRZWI W KONSTRUKCJI THERMO PRIME*** | 2 800 Zł | GAŁKA-KLAMKA | 55 Zł |
| N DRZWI W KONSTRUKCJI THERMO PREMIUM 75*** | 1 050 Zł | KONTAKTRON | 120 Zł |
| N DRZWI W KONSTRUKCJI THERMO PREMIUM 60*** | 550 Zł | ELEKTROZACZEP Z FUNKCJĄ DZIEŃ / NOC | 280 Zł |
| DRZWI DWUKOLOROWE | 500 Zł | SKRACANIE DRZWI (10, 20, 30, 40, 60, 80, 100 mm) | 230 Zł |
| WKŁADKI W KLASIE 6 W SYSTEMIE JEDNEGO KLUCZA | 180 Zł | ZESTAW tedee PRO | 2 030 Zł |

DOŚWIETLA ALUMINIOWE STAŁE: STRONY 88-89, PEŁNA LISTA WYPOSAŻENIA: STRONY 94-99

SZYBY

MATOWA



REFLEX BRĄZ



MIRA STAR LUSTRO



KOLORY DRZWI

ORZECH ALPEJSKI

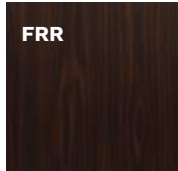

MAHOŃ

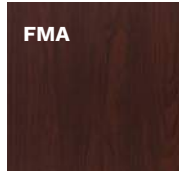

ORZECH BRAZYLIJSKI

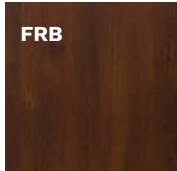

JASNY ORZECH

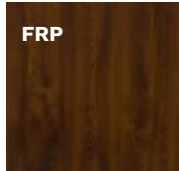

ZŁOTY DĄB



WINCHESTER

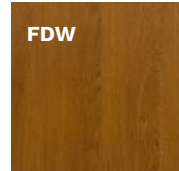

BIAŁY





W78 MODENA 3



WDR RAVENA



**WDR RAVENA
STRONA WEWNĘTRZNA**



**W77 MODENA 2
STRONA WEWNĘTRZNA**



W76 MODENA



W78 MODENA 3

OKUCIA standardowe

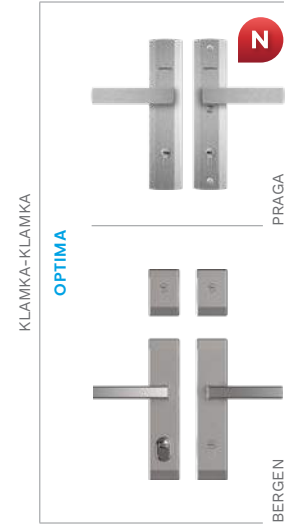

OKUCIA za dopłatą

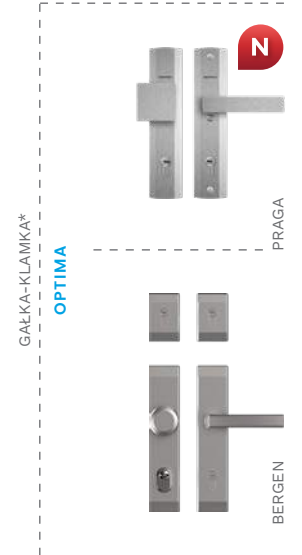

KOLORY OKUĆ

ANODA PLATYNA



ANODA SREBRNA



ANODA CZARNA



KOLORY DRZWI

STALOWO-SZARY



ANTRACYT

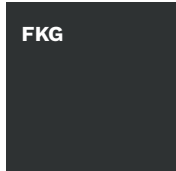

CIEMNY ANTRACYT

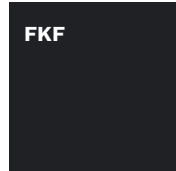

DWUKOLOROWE*



* DOPŁATA

** DLA DRZWI PRZESZKLONYCH RC2N

*** NA ZAMÓWIENIE SPECJALNE



WJ1 NICEA 5



WJ1 NICEA 5
STRONA WEWNĘTRZNA

| | | | |
|--|-------------------|-----|-----|
| SZEROKOŚĆ DRZWI | 80 | 90N | 90E |
| WYSOKOŚĆ DRZWI (FB, PERFOTHERM / ALUTHERM) | 2076 mm / 2087 mm | | |

| MODEL | OPTIMA 50 | OPTIMA 60 |
|-------------|-----------|-----------|
| WJ1 NICEA 5 | - | 3 769 Zł |
| W23 OLYMPIA | - | 3 469 Zł |

WYPOSAŻENIE STANDARDOWE RC2**

- SKRZYDŁO PRZESZKLONE SPEŁNIAJĄCE WARUNKI PROGRAMU CZYSTE POWIETRZE
- 3 PRZYLGI SZKRYDŁA
- OŚCIEŻNICA PERFOTHERM 60
- ZAWIASY 2D Z OSŁONKAMI W KOLORZE OKUĆ
- WZÓR DWUSTRONNY
- PRÓG ALUMINIOWY
- KOMPLET OKUCIA
- SZYLDY DŁUGIE PRAGA LUB BERGEN
- WKŁADKI W KLASIE 5, SYSTEM JEDNEGO KLUCZA, ZAMEK RYGLOWY
- GŁĘBOKIE TŁOCZENIE WEWNĘTRZNE

DOPLATY

| | | | |
|---|----------|--|----------|
| OPTIMA 60 – OŚCIEŻNICA ALUTHERM 60 | 950 Zł | OCHRONA GÓRNEGO SZYLDU | 35 Zł |
| N DRZWI W KONSTRUKCJI THERMO PRIME*** | 2 800 Zł | GAŁKA-KLAMKA | 55 Zł |
| N DRZWI W KONSTRUKCJI THERMO PREMIUM 75*** | 1 050 Zł | KONTAKTRON | 120 Zł |
| N DRZWI W KONSTRUKCJI THERMO PREMIUM 60*** | 550 Zł | ROZMIAR 100E (W23) | 350 Zł |
| DRZWI DWUKOLOROWE | 500 Zł | SKRACANIE DRZWI (10, 20, 30, 40, 60, 80, 100 mm) | 230 Zł |
| WKŁADKI W KLASIE 6 W SYSTEMIE JEDNEGO KLUCZA | 180 Zł | ZESTAW tedee PRO | 2 030 Zł |
| ELEKTROZACZEP Z FUNKCJĄ DZIEŃ / NOC | 280 Zł | | |

DOŚWIETLA ALUMINIOWE STAŁE: STRONY 88-89, PEŁNA LISTA WYPOSAŻENIA: STRONY 94-99

SZYBY

MATOWA



REFLEX BRĄZ



MIRA STAR LUSTRO



KOLORY DRZWI

ORZECH ALPEJSKI

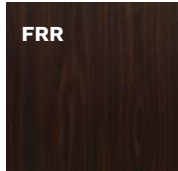

MAHOŃ

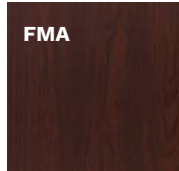

ORZECH BRAZYLIJSKI

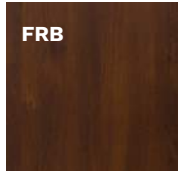

JASNY ORZECH

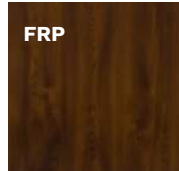

ZŁOTY DĄB



WINCHESTER

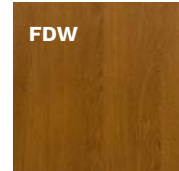

BIAŁY





W23 OLYMPIA



W23 OLYMPIA
STRONA WEWNĘTRZNA



W23 OLYMPIA



W23 OLYMPIA
STRONA WEWNĘTRZNA



KOLORY DRZWI

STALOWO-SZARY



ANTRACYT

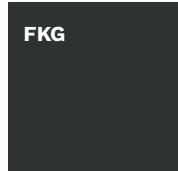

CIEMNY ANTRACYT

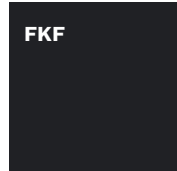

OKUCIA standardowe

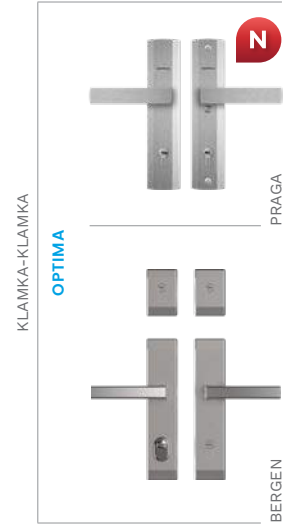

OKUCIA za dopłatą

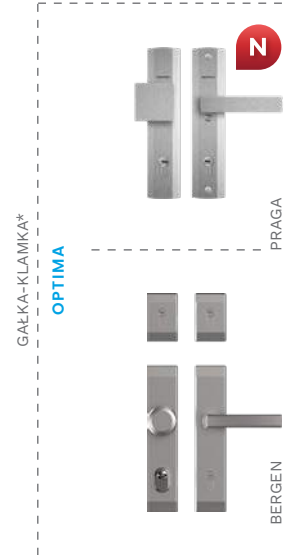

KOLORY OKUC

ANODA PLATYNA



ANODA SREBRNA



ANODA CZARNA

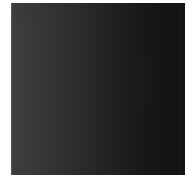

DWUKOLOROWE*



* DOPŁATA

** DLA DRZWI PRZESZKLONYCH RC2N



W91 WERONA



W94 WERONA 1

| | | | |
|--|-------------------|-----|-----|
| SZEROKOŚĆ DRZWI | 80 | 90N | 90E |
| WYSOKOŚĆ DRZWI (FB, PERFOTHERM / ALUTHERM) | 2076 mm / 2087 mm | | |

| MODEL | OPTIMA 50 | OPTIMA 60 |
|--------------|-----------|-----------|
| W91 WERONA | 2 369 Zł | 2 769 Zł |
| W94 WERONA 1 | - | 3 169 Zł |
| W93 WERONA 3 | - | 3 469 Zł |
| W6A WERONA 4 | - | 3 469 Zł |
| WQA WERONA 5 | - | 3 469 Zł |

WYPOSAŻENIE STANDARDOWE RC2**

- SKRZYDŁO SPEŁNIAJĄCE WARUNKI PROGRAMU CZYSTE POWIETRZE
- PRÓG ALUMINIOWY
- 3 PRZYLGI SZKRYDŁA
- KOMPLET OKUĆ
- OPTIMA 60 – OŚCIEŻNICA PERFOTHERM 60
- OPTIMA 50 – OŚCIEŻNICA STALOWA FB LUB FN
- SZYLDY DŁUGIE PRAGA LUB BERGEN
- ZAWIASY 2D Z OSŁONKAMI W KOLORZE OKUĆ
- WKŁADKI W KLASIE 5, SYSTEM JEDNEGO KLUCZA, ZAMEK RYGLOWY
- WZÓR DWUSTRONNY
- GŁĘBOKIE TŁOCZENIE WEWNĘTRZNE

DOPLATY

| | | | |
|---|----------|--|----------|
| OPTIMA 60 – OŚCIEŻNICA ALUTHERM 60 | 950 Zł | WKŁADKI W KLASIE 6 W SYSTEMIE JEDNEGO KLUCZA | 180 Zł |
| OPTIMA 50 – OŚCIEŻNICA PERFOTHERM 50 | 120 Zł | PAKIET RC3 (OPTIMA 60 W91) | 370 Zł |
| N DRZWI W KONSTRUKCJI THERMO PRIME*** | 2 800 Zł | OCHRONA GÓRNEGO SZYLDU | 35 Zł |
| N DRZWI W KONSTRUKCJI THERMO PREMIUM 75*** | 1 050 Zł | GAŁKA-KLAMKA | 55 Zł |
| N DRZWI W KONSTRUKCJI THERMO PREMIUM 60*** | 550 Zł | KONTAKTRON | 120 Zł |
| DRZWI DWUKOLOROWE | 500 Zł | ELEKTROZACZEP Z FUNKCJĄ DZIEŃ / NOC | 280 Zł |
| N GŁĘBOKIE TŁOCZENIE ZEWNĘTRZNE W91*** | 600 Zł | SKRACANIE DRZWI (10, 20, 30, 40, 60, 80, 100 mm) | 230 Zł |
| | | ZESTAW tedee PRO | 2 030 Zł |

DOŚWIETLA ALUMINIOWE STAŁE: STRONY 88-89, PEŁNA LISTA WYPOSAŻENIA: STRONY 94-99

SZYBY

MATOWA



REFLEX BRĄZ



MIRA STAR LUSTRO



KOLORY DRZWI

ORZECH ALPEJSKI

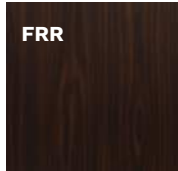

MAHOŃ

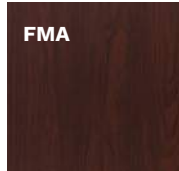

ORZECH BRAZYLIJSKI

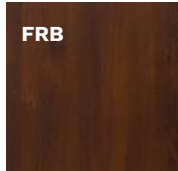

JASNY ORZECH

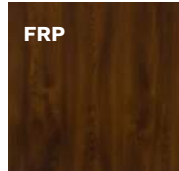

ZŁOTY DĄB



WINCHESTER

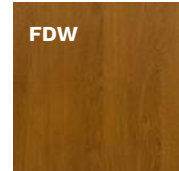

BIAŁY





W93 WERONA 3



W6A WERONA 4



**W6A WERONA 4
STRONA WEWNĘTRZNA**



WQA WERONA 5



**WQA WERONA 5
STRONA WEWNĘTRZNA**



W91 WERONA

OKUCIA standardowe

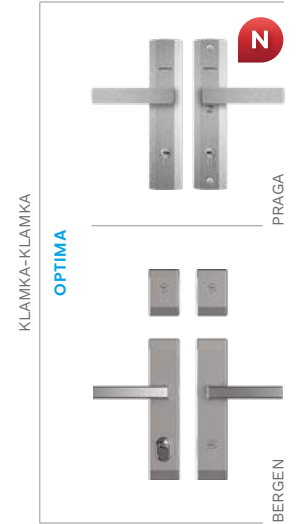

OKUCIA za dopłatą

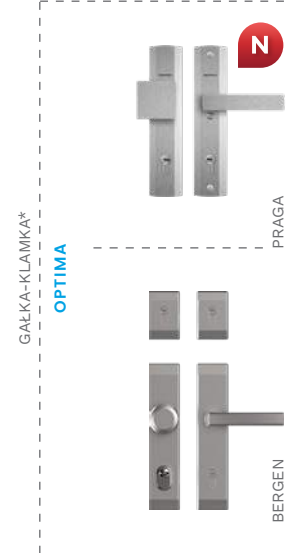

KOLORY OKUĆ

ANODA PLATYNA



ANODA SREBRNA



ANODA CZARNA

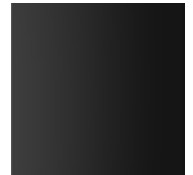

KOLORY DRZWI

STALOWO-SZARY



ANTRACYT

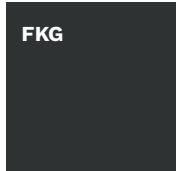

CIEMNY ANTRACYT

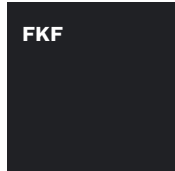

DWUKOLOROWE*



* DOPŁATA

** DLA DRZWI PRZESZKLONYCH RC2N

*** NA ZAMÓWIENIE SPECJALNE



W24 LIZBONA



W9N WENECJA

| | | | |
|--|-------------------|-----|-----|
| SZEROKOŚĆ DRZWI | 80 | 90N | 90E |
| WYSOKOŚĆ DRZWI (FB, PERFOTHERM / ALUTHERM) | 2076 mm / 2087 mm | | |

| MODEL | OPTIMA 50 | OPTIMA 60 |
|--------------|-----------|-----------|
| W24 LIZBONA | 2 369 Zł | 2 769 Zł |
| W9N WENECJA | 2 369 Zł | 2 769 Zł |
| W13 LONDYN | 2 369 Zł | 2 769 Zł |
| W5L LONDYN 1 | - | 3 169 Zł |

WYPOSAŻENIE STANDARDOWE RC2**

- SKRZYDŁO SPEŁNIAJĄCE WARUNKI PROGRAMU CZYSTE POWIETRZE
- 3 PRZYLGI SZKRZYDŁA
- OPTIMA 60 – OŚCIEŻNICA PERFOTHERM 60
- OPTIMA 50 – OŚCIEŻNICA STAŁOWA FB LUB FN
- ZAWIASY 2D Z OSŁONKAMI W KOLORZE OKUĆ
- WZÓR DWUSTRONNY
- PRÓG ALUMINIOWY
- KOMPLET OKUĆ
- SZYLDY DŁUGIE PRAGA LUB BERGEN
- WKŁADKI W KLASIE 5, SYSTEM JEDNEGO KLUCZA, ZAMEK RYGLOWY
- GŁĘBOKIE TŁOCZENIE WEWNĘTRZNE

DOPLĄTY

| | | | |
|---|----------|--|----------|
| OPTIMA 60 – OŚCIEŻNICA ALUTHERM 60 | 950 Zł | WKŁADKI W KLASIE 6 W SYSTEMIE JEDNEGO KLUCZA | 180 Zł |
| OPTIMA 50 – OŚCIEŻNICA PERFOTHERM 50 | 120 Zł | PAKIET RC3 (OPTIMA 60 W24, W9N, W13) | 370 Zł |
| N DRZWI W KONSTRUKCJI THERMO PRIME*** | 2 800 Zł | OCHRONA GÓRNEGO SZYLDU | 35 Zł |
| N DRZWI W KONSTRUKCJI THERMO PREMIUM 75*** | 1 050 Zł | GAŁKA-KLAMKA | 55 Zł |
| N DRZWI W KONSTRUKCJI THERMO PREMIUM 60*** | 550 Zł | KONTAKTRON | 120 Zł |
| DRZWI DWUKOLOROWE | 500 Zł | ELEKTROZACZEP Z FUNKCJĄ DZIEŃ / NOC | 280 Zł |
| N GŁĘBOKIE TŁOCZENIE ZEWNĘTRZNE*** | 600 Zł | SKRACANIE DRZWI (10, 20, 30, 40, 60, 80, 100 mm) | 230 Zł |
| | | ZESTAW tedee PRO | 2 030 Zł |

DOŚWIETLA ALUMINIOWE STAŁE: STRONY 88-89, PEŁNA LISTA WYPOSAŻENIA: STRONY 94-99

SZYBY

MATOWA



REFLEX BRĄZ



MIRA STAR LUSTRO



KOLORY DRZWI

ORZECH ALPEJSKI

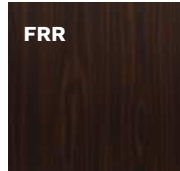

MAHOŃ

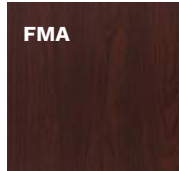

ORZECH BRAZYLIJSKI

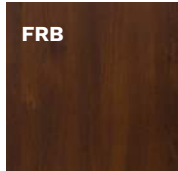

JASNY ORZECH

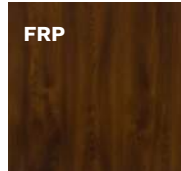

ZŁOTY DĄB



WINCHESTER

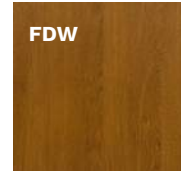

BIAŁY





W13 LONDYN



**W13 LONDYN
STRONA WEWNĘTRZNA**



W24 LIZBONA



**W9N WENECJA
STRONA WEWNĘTRZNA**



W5L LONDYN 1



**W5L LONDYN 1
STRONA WEWNĘTRZNA**

OKUCIA standardowe

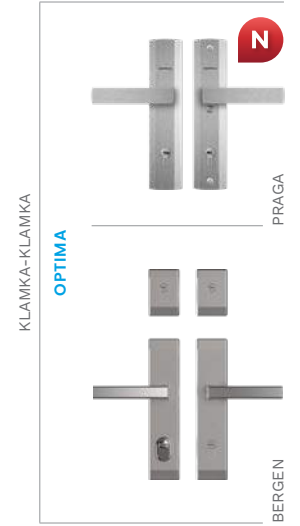

OKUCIA za dopłatą

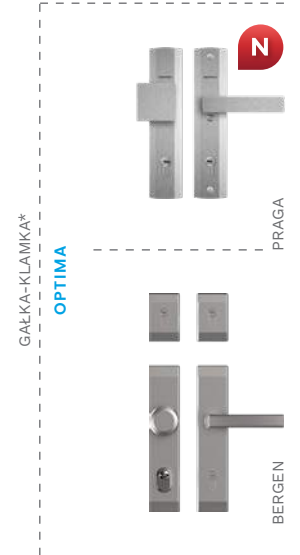

KOLORY OKUĆ

ANODA PLATYNA



ANODA SREBRNA



ANODA CZARNA



KOLORY DRZWI

STALOWO-SZARY



ANTRACYT

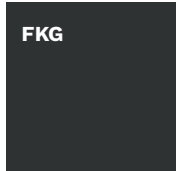

CIEMNY ANTRACYT

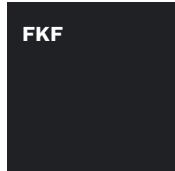

DWUKOLOROWE*



* DOPŁATA

** DLA DRZWI PRZESZKLONYCH RC2N

*** NA ZAMÓWIENIE SPECJALNE



W54 BARCELONA



W53 BARCELONA 1

| | | | |
|--|-------------------|-----|-----|
| SZEROKOŚĆ DRZWI | 80 | 90N | 90E |
| WYSOKOŚĆ DRZWI (FB, PERFOTHERM / ALUTHERM) | 2076 mm / 2087 mm | | |

| MODEL | OPTIMA 50 | OPTIMA 60 |
|-----------------|-----------|-----------|
| W54 BARCELONA | 2 369 zł | 2 769 zł |
| W53 BARCELONA 1 | - | 3 169 zł |
| G76 GENEWA 1 | - | 3 169 zł |
| G75 GENEWA 2 | - | 3 169 zł |
| D75 GENEWA 3 | 2 369 zł | 2 769 zł |

WYPOSAŻENIE STANDARDOWE RC2**

- SKRZYDŁO SPEŁNIAJĄCE WARUNKI PROGRAMU CZYSTE POWIETRZE
- 3 PRZYLGI SZKRYDŁA
- OPTIMA 60 – OŚCIEŻNICA PERFOTHERM 60
- OPTIMA 50 – OŚCIEŻNICA STAŁOWA FB LUB FN
- ZAWIASY 2D Z OSŁONKAMI W KOLORZE OKUĆ
- WZÓR DWUSTRONNY
- PRÓG ALUMINIOWY
- KOMPLET OKUĆ
- SZYLDY DŁUGIE PRAGA LUB BERGEN
- WKŁADKI W KLASIE 5, SYSTEM JEDNEGO KLUCZA, ZAMEK RYGLOWY
- GŁĘBOKIE TŁOCZENIE WEWNĘTRZNE

DOPLATY

| | | | |
|---|----------|--|----------|
| OPTIMA 60 – OŚCIEŻNICA ALUTHERM 60 | 950 zł | WKŁADKI W KLASIE 6 W SYSTEMIE JEDNEGO KLUCZA | 180 zł |
| OPTIMA 50 – OŚCIEŻNICA PERFOTHERM 50 | 120 zł | PAKIET RC3 (OPTIMA 60 W54, D75) | 370 zł |
| N DRZWI W KONSTRUKCJI THERMO PRIME*** | 2 800 zł | OCHRONA GÓRNEGO SZYLDU | 35 zł |
| N DRZWI W KONSTRUKCJI THERMO PREMIUM 75*** | 1 050 zł | GAŁKA-KLAMKA | 55 zł |
| N DRZWI W KONSTRUKCJI THERMO PREMIUM 60*** | 550 zł | KONTAKTRON | 120 zł |
| DRZWI DWUKOLOROWE | 500 zł | ELEKTROZACZEP Z FUNKCJĄ DZIEŃ / NOC | 280 zł |
| N GŁĘBOKIE TŁOCZENIE ZEWNĘTRZNE W54*** | 600 zł | SKRACANIE DRZWI (10, 20, 30, 40, 60, 80, 100 mm) | 230 zł |
| | | ZESTAW tedee PRO | 2 030 zł |

DOŚWIETLA ALUMINIOWE STAŁE: STRONY 88-89, PEŁNA LISTA WYPOSAŻENIA: STRONY 94-99

SZYBY

MATOWA



REFLEX BRĄZ



MIRA STAR LUSTRO



KOLORY DRZWI

ORZECH ALPEJSKI

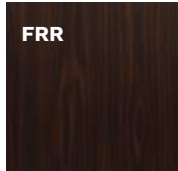

MAHOŃ

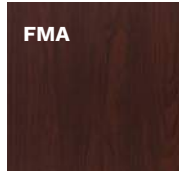

ORZECH BRAZYLIJSKI

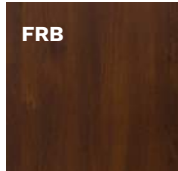

JASNY ORZECH

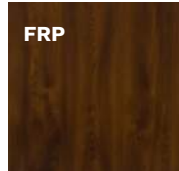

ZŁOTY DĄB



WINCHESTER

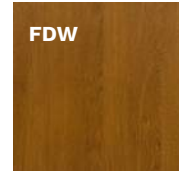

BIAŁY





G76 GENEWA 1



**G76 GENEWA 1
STRONA WEWNĘTRZNA**



G75 GENEWA 2



**W53 BARCELONA 1
STRONA WEWNĘTRZNA**



D75 GENEWA 3



**D75 GENEWA 3
STRONA WEWNĘTRZNA**

OKUCIA standardowe

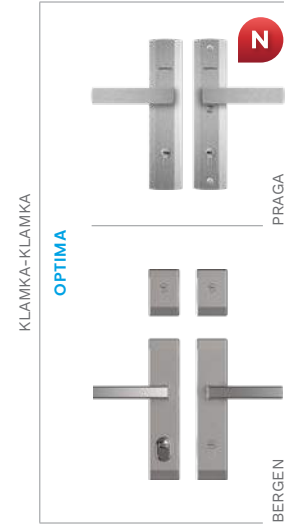

OKUCIA za dopłatą

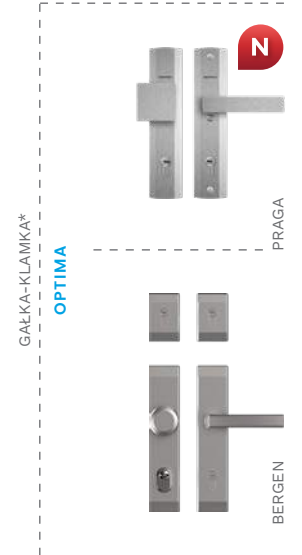

KOLORY OKUĆ

ANODA PLATYNA



ANODA SREBRNA



ANODA CZARNA



KOLORY DRZWI

STALOWO-SZARY



ANTRACYT

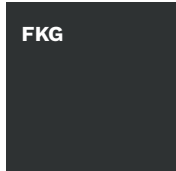

CIEMNY ANTRACYT

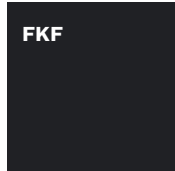

DWUKOLOROWE*



* DOPŁATA

** DLA DRZWI PRZESZKLONYCH RC2N

*** NA ZAMÓWIENIE SPECJALNE

Drzwi OPTIMA 60 DUO to propozycja dla osób poszukujących drzwi o niestandardowych wymiarach. Dzięki zastosowaniu tzw. skrzydła biernego można uzyskać większą szerokość przejścia. Skrzydło bierne jest dostępne zarówno bez przeszklenia jak i z przeszkleniem, jednocześnie spełniając funkcję doświetla bocznego.

CHARAKTERYSTYKA

- ✓ DRZWI WEJŚCIOWE DO BUDYNKÓW JEDNO I WIELORODZINNYCH
- ✓ SKRZYDŁA STALOWE O GRUBOŚCI 60 mm WYPEŁNIONE EKSPANDOWANYM POLISTYRENEM MODYFIKOWANYM
- ✓ DOSTĘPNE W ZESTAWIE Z OŚCIEŻNICĄ PERFOTHERM 60 ORAZ PROGIEM ALUMINIOWYM
- ✓ OPCJONALNIE ZA DOPŁATĄ OŚCIEŻNICA ALUMINIOWA ALUTHERM 60
- ✓ SKRZYDŁA BIERNE W WERSJI PEŁNEJ I PRZESZKLONEJ, W ROZMIARACH 30, 40, 50 cm.
- ✓ DRZWI DOSTĘPNE W 12 KOLORACH

WYMIARY ZEWNĘTRZNE OŚCIEŻNIC ORAZ OTWORY MONTAŻOWE PODANE NA STRONACH 110-111.

WZORY SKRZYDEŁ BIERNYCH*

Cena skrzydła biernego zawiera cenę dostawki oraz dopłatę do progu oraz ościeżnicy.
Dopłata do ościeżnicy Alutherm 60 - 1 000 ZŁ .

| NAZWA | ROZMIAR | CENA |
|------------|----------|----------|
| P00 | 30 40 50 | 1 450 ZŁ |
| PD4 | 40 | 1 450 ZŁ |
| GH1 | 40 50 | 2 100 ZŁ |
| GC2 | 40 50 | 2 100 ZŁ |
| GN5 | 30 40 50 | 2 150 ZŁ |
| GPD | 30 40 50 | 2 100 ZŁ |
| DN3 / DN3B | 30 40 50 | 2 150 ZŁ |
| DN6 / DN6B | 30 40 50 | 2 150 ZŁ |
| DT8 / DT8B | 50 | 2 350 ZŁ |
| DW9 / DW9B | 50 | 2 350 ZŁ |
| DW8 / DW8B | 50 | 2 350 ZŁ |
| DPE / DPEB | 30 40 50 | 2 100 ZŁ |
| PD5 | 30 40 50 | 1 650 ZŁ |
| PD5A | 30 40 50 | 1 650 ZŁ |
| PD5B | 30 40 50 | 1 650 ZŁ |
| NMB | 30 40 50 | 1 650 ZŁ |
| NMBA | 30 40 50 | 1 650 ZŁ |
| NMBB | 30 40 50 | 1 650 ZŁ |
| NMA | 30 40 50 | 1 650 ZŁ |
| NMAA | 30 40 50 | 1 650 ZŁ |
| NMAB | 30 40 50 | 1 650 ZŁ |



P00



PD4



GH1



GC2



GN5



GDP



DN3



DN3B



DN6



DN6B



DT8



DT8B



DW8



DW8B



DW9



DW9B



DPE



PD5



PD5A

PD5B

NMB

NMBA

NMA

NMAA



SOJ BERGAMO 2 + NMBA



NS5 HANOVER 5 + DW9



ST8 RYGA + P00



TMMA TOKIO 2 A + P00



NS9 MILANO 12 + DW8



SNUA MILANO 4 A + PD5A



NT2B TURYN 2 B + DT8B



ST4A UPPSALA 1 A + NMAA



NS6 HANOVER 6 + DW8



ZESTAW GL



ZESTAW G



ZESTAW GP



ZESTAW L

DOŚWIETLA BOCZNE*

| WYSOKOŚĆ Hz | RODZAJ DOŚWIETLA / SZYBY | SZEROKOŚĆ Ld/Pd | | | | | | |
|-------------|---|-----------------|-----------|-----------|-----------|-----------|-----------|-----------|
| | | do 300 mm | do 400 mm | do 500 mm | do 600 mm | do 700 mm | do 800 mm | do 900 mm |
| 2087 mm | DOŚWIETLA Z SZYBĄ BEZPIECZNA | 2 050 Zł | 2 220 Zł | 2 440 Zł | 2 640 Zł | 2 890 Zł | 3 140 Zł | 3 390 Zł |
| | DOSWIETLA ANTYWŁAMANIOWE RC2 Z SZYBĄ P4 | 2 200 Zł | 2 370 Zł | 2 590 Zł | 2 790 Zł | 3 040 Zł | 3 290 Zł | 3 540 Zł |
| do 2200 mm | DOŚWIETLA Z SZYBĄ BEZPIECZNA | 2 150 Zł | 2 320 Zł | 2 540 Zł | 2 740 Zł | 2 990 Zł | 3 240 Zł | 3 490 Zł |
| | DOSWIETLA ANTYWŁAMANIOWE RC2 Z SZYBĄ P4 | 2 300 Zł | 2 470 Zł | 2 690 Zł | 2 890 Zł | 3 140 Zł | 3 390 Zł | 3 640 Zł |
| do 2300 mm | DOŚWIETLA Z SZYBĄ BEZPIECZNA | 2 200 Zł | 2 370 Zł | 2 590 Zł | 2 790 Zł | 3 040 Zł | 3 290 Zł | 3 540 Zł |
| | DOSWIETLA ANTYWŁAMANIOWE RC2 Z SZYBĄ P4 | 2 350 Zł | 2 520 Zł | 2 740 Zł | 2 940 Zł | 3 190 Zł | 3 440 Zł | 3 690 Zł |
| do 2400 mm | DOŚWIETLA Z SZYBĄ BEZPIECZNA | 2 250 Zł | 2 420 Zł | 2 640 Zł | 2 840 Zł | 3 090 Zł | 3 340 Zł | 3 590 Zł |
| | DOSWIETLA ANTYWŁAMANIOWE RC2 Z SZYBĄ P4 | 2 400 Zł | 2 570 Zł | 2 790 Zł | 2 990 Zł | 3 240 Zł | 3 490 Zł | 3 740 Zł |

DOŚWIETLA BOCZNE SZEROKOŚĆ STANDARD W PODZIAŁCE CO 50 mm. W PODZIAŁCE CO 10 mm DOPLATA 25%.

OŚCIEŻNICA ALUTHERM

| ROZMIAR | WYSOKOŚĆ Hz | SZEROKOŚĆ Sc |
|---------|-------------------------------------|--------------|
| 80 | standard 2087 mm niestandardowe: | 918 mm |
| 90N | 2150 mm | 988 mm |
| | 2200 mm | |
| 90E | 2250 mm | 1031 mm |
| | 2300 mm | |
| 100E | 2350 mm | 1131 mm |
| | 2400 mm | |

DLA DRZWI Z SAMOZAMYKACZEM UKRYTYM WYSOKOŚĆ CAŁKOWITA OŚCIEŻNICY +3,5 mm.

Aby uzyskać kompletną cenę drzwi z doświetleniem należy dodać:

dla THERMO PRIME:

- cenę drzwi,
- cenę doświetla;

dla THERMO PREMIUM i OPTIMA:

- cenę drzwi,
- dopłatę za ościeżnicę ALUTHERM,
- cenę doświetla.



ZESTAW P



ZESTAW LP



ZESTAW LGP

DOŚWIETLA GÓRNE*

| WYSOKOŚĆ Hd | RODZAJ DOŚWIETLA / SZYBY | SZEROKOŚĆ Ld/B/Pd | | | | |
|-------------|---|-------------------|------------|------------|------------|------------|
| | | do 1150 mm | do 1550 mm | do 1950 mm | do 2350 mm | do 2950 mm |
| 300 mm | DOŚWIETLA Z SZYBĄ BEZPIECZNA | 1 254 Zł | 1 474 Zł | 1 694 Zł | 1 914 Zł | 2 134 Zł |
| 400 mm | | 1 309 Zł | 1 529 Zł | 1 749 Zł | 1 969 Zł | 2 189 Zł |
| 500 mm | | 1 364 Zł | 1 584 Zł | 1 804 Zł | 2 024 Zł | 2 244 Zł |
| 300 mm | DOŚWIETLA ANTYWŁAMANIOWE RC2 Z SZYBĄ P4 | 1 584 Zł | 2 024 Zł | 2 464 Zł | 2 904 Zł | 3 344 Zł |
| 400 mm | | 1 639 Zł | 2 079 Zł | 2 519 Zł | 2 959 Zł | 3 399 Zł |
| 500 mm | | 1 694 Zł | 2 134 Zł | 2 574 Zł | 3 014 Zł | 3 454 Zł |

DOŚWIETLA GÓRNE WYSOKOŚĆ STANDARD W PODZIAŁCE CO 50 mm. W PODZIAŁCE CO 10 mm DOPLATA 25%.

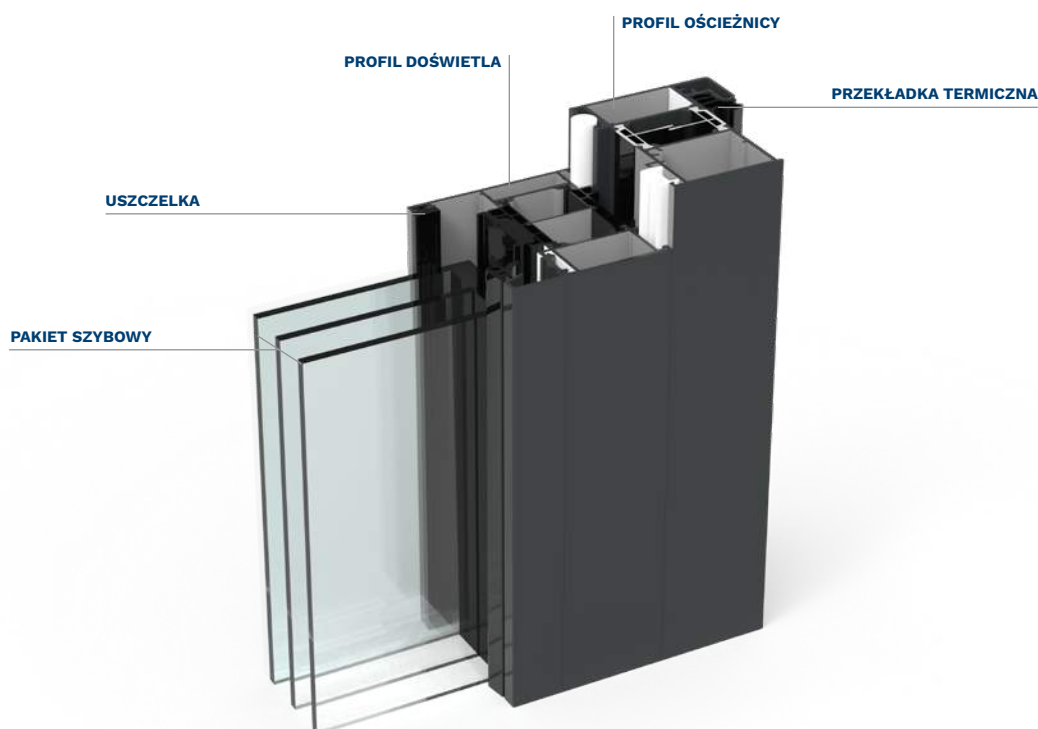

* DOPLATA

WYBIERZ KOLOR SWOICH DRZWI

ORZECH ALPEJSKI



FRR

MAHOŃ



FMA

ORZECH BRAZYLIJSKI



FRB

JASNY ORZECH



FRP

BIAŁY

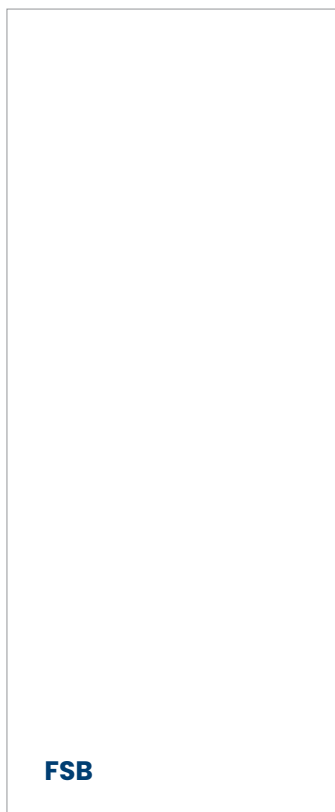

FSB

STALOWOSZARY



FKZ

ANTRACYT

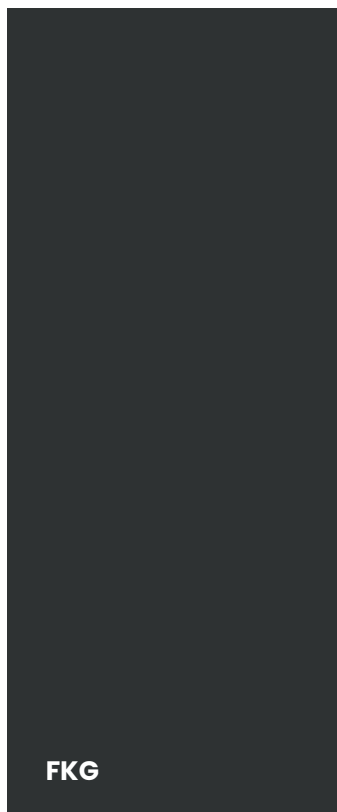

FKG

CIEMNY ANTRACYT

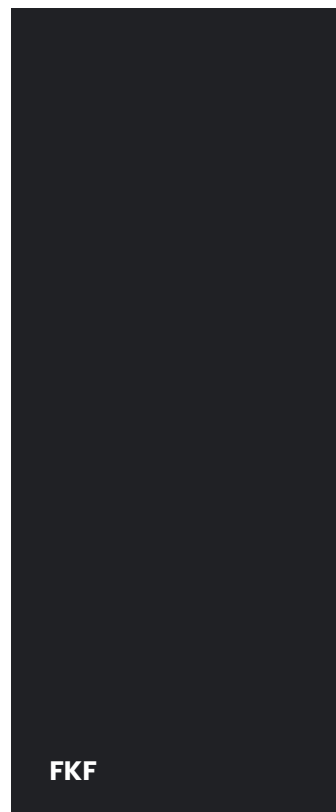

FKF

WYBIERZ KOLOR SWOICH DRZWI

ZŁOTY DĄB



FDE

WINCHESTER



FDW

DĄB TURNER



FDT

JASNY WENGE



FEJ

CZARNY



FKC

DWUKOLOROWE*

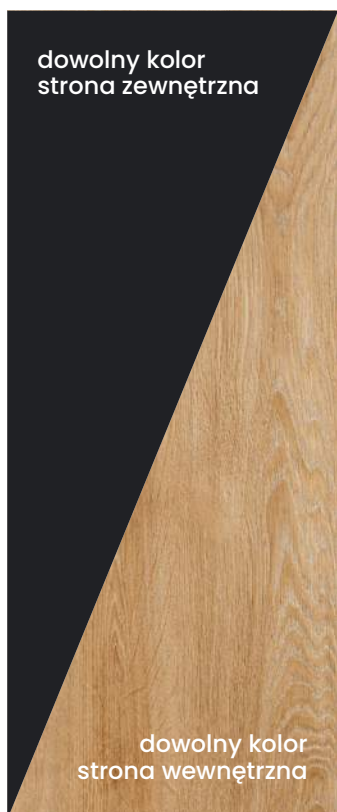
dowolny kolor
strona zewnętrznadowolny kolor
strona wewnętrzna

Aby uzyskać niepowtarzalną konfigurację drzwi do naszego domu możemy połączyć dowolnie dwa kolory z dostępnej palety. Strona zewnętrzna skrzydła drzwi, jak i ościeżnicy, będzie wówczas miała odmienny kolor niż strona wewnętrzna. W taki sposób możemy jeszcze lepiej dopasować stylistykę drzwi do projektu elewacji oraz wnętrza.

Bez dodatkowych dopłat dostępne są także skrzydła drzwi w wybranym kolorze z ościeżnicą w innym kolorze, wybranym według upodobań zamawiającego.



PRAGA
KLAMKA-KLAMKA
SZYLD DŁUGI



BERGEN
KLAMKA-KLAMKA
SZYLD DZIELONY



PRAGA
KLAMKA-KLAMKA
SZYLD DŁUGI
SZYLD ZAMKA GÓRNEGO
BEZ OCHRONY WKŁADKI



BERGEN
KLAMKA-KLAMKA
SZYLD DŁUGI
SZYLD ZAMKA GÓRNEGO
BEZ OCHRONY WKŁADKI

| | |
|--|------------------|
| KOMPLET WKŁADEK W SYSTEMIE JEDNEGO KLUCZA, SYSTEM AB (dla drzwi z zamkiem listwowym – jedna wkładka) | KLASA 5 |
| ILOŚĆ KLUCZY | 5 + 2 |
| SZYLD PRAGA LUB BERGEN | do wyboru |
| NASADKI NA ZAWIASY W KOLORZE OSPRZĘTU | ✓ |

EVO – WKŁADKA W KLASIE 5



| | |
|------------------------------|---|
| KLASA ZABEZPIECZEŃ | KLASA 5 |
| TRWAŁOŚĆ MECHANIZMU | 100 000 cykli |
| ILOŚĆ ZASTAWEK | 12 zastawek: 9 w dwóch rzędach oraz 3 boczne |
| RODZAJ KLUCZA | poziomy nawiercany |
| ILOŚĆ KOMBINACJI KODU KLUCZA | 9 300 000 |
| ODPORNOŚĆ NA WŁAMANIE | C |
| ODPORNOŚĆ NA KORÓZJĘ | C |
| ODPORNOŚĆ OGNIOWA | ✓ |
| OCHRONA PRZECIWOZWIERCENIOWA | dwie stalowe hartowane niklowane szpilki antyrozwierceniowe w korpusie wkładki |
| BEZPIECZNE SPRZĘGŁO | brak |
| ILOŚĆ KLUCZY | 5 kluczy z nowego srebra (docelowych) + 2 klucze (budowlane) |
| INNE | karta kodowa |
| GWARANCJA | 2 lata |
| tedee READY | brak |

SYSTEM AB



2 x klucze budowlane "A" otwierają zamek do czasu aż nie zostanie użyty klucz "B".



5 x klucze docelowe użycie klucza "B" dezaktywuje klucze budowlane "A". Bezpieczne opakowanie zawiera zestaw kluczy "B" i kartę kodową niezbędną do dorobienia kluczy.

KOLORY OKUĆ

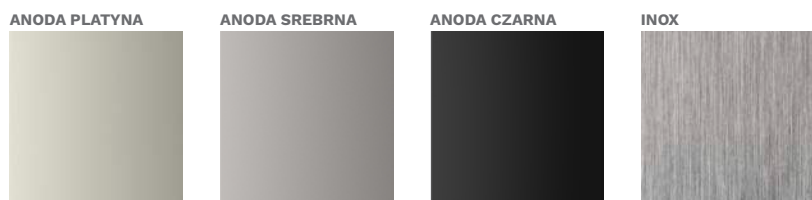

KOLORY WKŁADEK

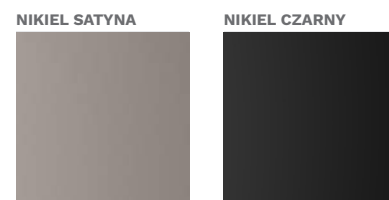

ZESTAWY OSPRZĘTU ZA DOPLATĄ



PRAGA
GAŁKA-KLAMKA
SZYLD DŁUGI



BERGEN
GAŁKA-KLAMKA
SZYLD DZIELONY



BERGEN
GAŁKA-KLAMKA
SZYLD DŁUGI
ZAMEK DODATKOWY
Z OCHRONĄ WKŁADKI



AMSTERDAM / BERGEN
POCHWYT-KLAMKA
SZYLD PIERŚCIENIOWY
SZYLD DZIELONY



AMSTERDAM / PRAGA
POCHWYT-KLAMKA
SZYLD PRAGA DLA POCHWYTU
SZYLD DŁUGI

| | |
|--|-----------|
| THERMO PREMIUM – SZYLD ZAMKA DODATKOWEGO Z OCHRONĄ WKŁADKI | +35 Zł |
| ZESTAW GAŁKA-KLAMKA | +55 Zł |
| WKŁADKI W KLASIE 6 W SYSTEMIE JEDNEGO KLUCZA | +180 Zł |
| DOSTOSOWANIE DO POCHWYTU Z PRZYCISKIEM | +250 Zł |
| POCHWYT AMSTERDAM / MONTREAL 1800 mm, ZALECANY ELEKTROZACZEP | +860 Zł |
| POCHWYT AMSTERDAM / MONTREAL 1700 mm, ZALECANY ELEKTROZACZEP | +835 Zł |
| POCHWYT AMSTERDAM / MONTREAL 1500 mm, ZALECANY ELEKTROZACZEP | +800 Zł |
| POCHWYT AMSTERDAM / MONTREAL 1000 mm, ZALECANY ELEKTROZACZEP | +745 Zł |
| POCHWYT AMSTERDAM / MONTREAL 1800 mm Z PRZYCISKIEM I Z DOSTOSOWANIEM SKRZYDŁA ORAZ ELEKTROZACZEPEM | +1 730 Zł |
| POCHWYT AMSTERDAM / MONTREAL 1700 mm Z PRZYCISKIEM I Z DOSTOSOWANIEM SKRZYDŁA ORAZ ELEKTROZACZEPEM | +1 710 Zł |
| POCHWYT AMSTERDAM / MONTREAL 1500 mm Z PRZYCISKIEM I Z DOSTOSOWANIEM SKRZYDŁA ORAZ ELEKTROZACZEPEM | +1 680 Zł |
| POCHWYT AMSTERDAM / MONTREAL 1000 mm Z PRZYCISKIEM I Z DOSTOSOWANIEM SKRZYDŁA ORAZ ELEKTROZACZEPEM | +1 630 Zł |
| POCHWYT AMSTERDAM 1700 mm Z PRZYCISKIEM BEZPRZEWODOWYM ORAZ Z ELEKTROZACZEPEM | +1 730 Zł |
| POCHWYT AMSTERDAM 1500 mm Z PRZYCISKIEM BEZPRZEWODOWYM ORAZ Z ELEKTROZACZEPEM | +1 690 Zł |
| POCHWYT ROSTOCK 2000 mm (TYLKO DO DRZWI OTWIERANYCH NA ZEWNĄTRZ) | +1 050 Zł |
| ZESTAW tedee | +2 030 Zł |

VITA – WKŁADKA W KLASIE 6



| | |
|-------------------------------|---|
| KLASA ZABEZPIECZEŃ | KLASA 6 |
| TRWAŁOŚĆ MECHANIZMU | 100 000 cykli |
| ILOŚĆ ZASTAWEK | 6 aktywnych zastawek |
| RODZAJ KLUCZA | pionowy nacinany |
| ILOŚĆ KOMBINACJI KODU KLUCZA | 100 000 |
| ODPORNOŚĆ NA WŁAMANIE | D |
| ODPORNOŚĆ NA KOROZJĘ | C |
| ODPORNOŚĆ OGNIOWA | ✓ |
| OCHRONA PRZECIWRÓZWIERCENIOWA | 2 stalowe hartowane szpilki w korpusie i bębnie |
| BEZPIECZNE SPRZĘGŁO | standard dla wersji klucz-klucz |
| ILOŚĆ KLUCZY | 5 kluczy mosiężnych niklowanych (docelowych) + 2 klucze mosiężne (budowlane) |
| INNE | karta bezpieczeństwa |
| GWARANCJA | 5 lat (po zarejestrowaniu produktu) |
| tedee READY | ✓ |

POCHWYTY

Na wizualizacji przedstawione są drzwi standardowej wysokości 2076 mm.



1000 mm



1500 mm



1700 mm



1800 mm



2000 mm

dla drzwi otwieranych na zewnątrz















| DOPLĄTY DO DRZWI | OPTIMA 50 | OPTIMA 60 | THERMO PREMIUM 60 | THERMO PREMIUM 75 | THERMO PRIME 75 |
|--|-----------|--|--|-------------------|-----------------|
| ELEKTROZACZEP Z FUNKCJĄ DZIEŃ/NOC MONTOWANY FABRYCZNIE W OŚCIEŻNICY (DOPLĄTA DO CENY DRZWI); ZALECANE DO DRZWI Z POCHWYTEM; ZALECANE ZASTOSOWANIE ZASILACZA – AKCESORIA DODATKOWE S. 103 | 280 Zł | 280 Zł | 280 Zł | 280 Zł | 280 Zł |
| ELEKTROZACZEP REWERSYJNY MONTOWANY FABRYCZNIE W OŚCIEŻNICY (DOPLĄTA DO CENY DRZWI); ZALECAMY ZASTOSOWANIE ZASILACZA – AKCESORIA DODATKOWE S. 103 | 280 Zł | 280 Zł | 280 Zł | 280 Zł | 280 Zł |
| ELEKTROZACZEP Z FUNKCJĄ DZIEŃ/NOC MONTOWANY W DOSTAWCE DUO; ZALECANE DO DRZWI Z POCHWYTAMI | - | 550 Zł | - | - | - |
| ELEKTROZACZEP REWERSYJNY MONTOWANY W DOSTAWCE DUO ZALECANE DO DRZWI Z POCHWYTAMI | - | 550 Zł | - | - | - |
| KONTAKTRON MONTOWANY FABRYCZNIE W OŚCIEŻNICY | 120 Zł | 120 Zł | 120 Zł | 120 Zł | 120 Zł |
| SKRÓCENIE DRZWI W ZAKESIE 0 – 100 mm (DLA WYBRANYCH WZORÓW) | 230 Zł | 230 Zł | 230 Zł | 230 Zł | 230 Zł |
| DRZWI NA WYMIAR (TYLKO Z OŚCIEŻNICĄ ALUTHERM) | - | 1 330 Zł | 1 330 Zł | 1 330 Zł | 1 330 Zł |
| DRZWI WYŻSZE – WYSOKOŚĆ CAŁKOWITA DO 2400 mm TYLKO Z OŚCIEŻNICĄ ALUTHERM 75 | - | 2150 mm = 330 Zł 2200 mm = 330 Zł 2250 mm = 680 Zł | 2300 mm = 680 Zł 2350 mm = 1 100 Zł 2400 mm = 1 100 Zł | | |
| DOPLĄTA DO DRZWI Z ZAMKIEM LISTWOWYM | - | - | 200 Zł | 200 Zł | - |
| DOPLĄTA ZAMEK DODATKOWY DO DRZWI Z ZAMKIEM LISTWOWYM | - | - | 100 Zł | 100 Zł | - |
| SKRZYDŁO DRZWI DWUKOLOROWE | 500 Zł | 500 Zł | 500 Zł | 500 Zł | 500 Zł |
| WEWNĘTRZNE WZMOCNIENIE SKRZYDŁA POD SAMOZAMYKACZ NAWIERZCHNIOWY (DOPLĄTA DO CENY DRZWI) | 100 Zł | 100 Zł | 100 Zł | 100 Zł | 100 Zł |
| OKAPNIK (ZALECANY DO DRZWI OTWIERANYCH DO WEWNĄTRZ) | 70 Zł | 70 Zł | 70 Zł | 70 Zł | 70 Zł |
| DOSTOSOWANIE DO POCHWYTU Z PRZYCISKIEM | - | 250 Zł | 250 Zł | 250 Zł | 250 Zł |
| ZESTAW MONTAŻOWY: WKRĘTY RAMOWE, KLINY, KOTWY MONTAŻOWE (WKRĘTY RAMOWE DO MONTAŻU W BETONIE ZWYKŁYM, CEGLE CERAMICZNEJ, CEGLE SILIKATOWEJ PEŁNEJ, DREWNIIE) | ✓ | ✓ | ✓ | ✓ | ✓ |









KLAMKI I SZYLDY















OPTIMA 50













OPTIMA 60

THERMO
PREMIUM 60THERMO
PREMIUM 75THERMO
PRIME 75

| | | | | | | |
|---|--|--------|--------|--------|--------|--------|
|  | PRAGA KLAMKA-KLAMKA NA SZYLDZIE DŁUGIM SZYLD ZEWNĘTRZNY BEZ OCHRONY WKŁADKI | 245 Zł | 245 Zł | 245 Zł | 245 Zł | 245 Zł |
|  | PRAGA KLAMKA JEDNOSTRONNA NA SZYLDZIE DŁUGIM SZYLD ZEWNĘTRZNY BEZ OCHRONY WKŁADKI (DO POCHWYTU) | 225 Zł | 225 Zł | 225 Zł | 225 Zł | 225 Zł |
|  | PRAGA GAŁKA-KLAMKA NA SZYLDZIE DŁUGIM SZYLD ZEWNĘTRZNY BEZ OCHRONY WKŁADKI | 295 Zł | 295 Zł | 295 Zł | 295 Zł | 295 Zł |
|  | BERGEN KLAMKA-KLAMKA NA SZYLDZIE DŁUGIM TD200 SZYLD ZEWNĘTRZNY Z OCHRONĄ WKŁADKI | 245 Zł | 245 Zł | 245 Zł | 245 Zł | - |
|  | BERGEN KLAMKA-KLAMKA NA SZYLDZIE DŁUGIM TD1000 SZYLD ZEWNĘTRZNY Z OCHRONĄ WKŁADKI | - | - | 265 Zł | 265 Zł | - |
|  | BERGEN KLAMKA JEDNOSTRONNA NA SZYLDZIE DŁUGIM SZYLD ZEWNĘTRZNY Z OCHRONĄ WKŁADKI (DO POCHWYTU) | - | - | 225 Zł | 225 Zł | - |
|  | BERGEN GAŁKA-KLAMKA NA SZYLDZIE DŁUGIM TD200 SZYLD ZEWNĘTRZNY Z OCHRONĄ WKŁADKI | - | - | 295 Zł | 295 Zł | - |
|  | BERGEN GAŁKA-KLAMKA NA SZYLDZIE DŁUGIM TD1000 SZYLD ZEWNĘTRZNY Z OCHRONĄ WKŁADKI | - | - | 315 Zł | 315 Zł | - |
|  | BERGEN KLAMKA-KLAMKA NA SZYLDZIE DZIELONYM | 155 Zł | 155 Zł | - | - | 155 Zł |
|  | BERGEN KLAMKA JEDNOSTRONNA NA SZYLDZIE DZIELONYM (DO POCHWYTU) | 135 Zł | 135 Zł | - | - | 135 Zł |
|  | BERGEN GAŁKA-KLAMKA NA SZYLDZIE DZIELONYM | 205 Zł | 205 Zł | - | - | 205 Zł |
|  | BERGEN SZYLD DZIELONY TW300 SZYLD ZEWNĘTRZNY Z OCHRONĄ WKŁADKI | 90 Zł | 90 Zł | 90 Zł | 90 Zł | 90 Zł |
|  | BERGEN SZYLD DZIELONY SZYLD ZEWNĘTRZNY BEZ OCHRONY WKŁADKI | 60 Zł | 60 Zł | 60 Zł | 60 Zł | 60 Zł |
|  | PRAGA SZYLD DZIELONY SZYLD ZEWNĘTRZNY BEZ OCHRONY WKŁADKI | 90 Zł | 90 Zł | 90 Zł | 90 Zł | 90 Zł |

| POCHWYTY | | OPTIMA 50 | OPTIMA 60 | THERMO PREMIUM 60 | THERMO PREMIUM 75 | THERMO PRIME 75 |
|---|--|-----------|-----------|-------------------|-------------------|-----------------|
|  | POCHWYT AMSTERDAM 1800 mm (PRZEKRÓJ PROSTOKĄTNY 40 × 20 mm) | 860 zł | 860 zł | 860 zł | 860 zł | 860 zł |
|  | POCHWYT AMSTERDAM 1700 mm (PRZEKRÓJ PROSTOKĄTNY 40 × 20 mm) | 835 zł | 835 zł | 835 zł | 835 zł | 835 zł |
|  | POCHWYT AMSTERDAM 1500 mm (PRZEKRÓJ PROSTOKĄTNY 40 × 20 mm) | 800 zł | 800 zł | 800 zł | 800 zł | 800 zł |
|  | POCHWYT AMSTERDAM 1000 mm (PRZEKRÓJ PROSTOKĄTNY 40 × 20 mm) | 745 zł | 745 zł | 745 zł | 745 zł | 745 zł |
|  | POCHWYT AMSTERDAM 1800 mm Z PRZYCISKIEM (PRZEKRÓJ PROSTOKĄTNY 40 × 20 mm) NIEZBĘDNY ZAKUP ELEKTROZACZEPY | 1 200 zł | 1 200 zł | 1 200 zł | 1 200 zł | 1 200 zł |
|  | POCHWYT AMSTERDAM 1700 mm Z PRZYCISKIEM (PRZEKRÓJ PROSTOKĄTNY 40 × 20 mm) NIEZBĘDNY ZAKUP ELEKTROZACZEPY | 1 180 zł | 1 180 zł | 1 180 zł | 1 180 zł | 1 180 zł |
|  | POCHWYT AMSTERDAM 1500 mm Z PRZYCISKIEM (PRZEKRÓJ PROSTOKĄTNY 40 × 20 mm) NIEZBĘDNY ZAKUP ELEKTROZACZEPY | 1 150 zł | 1 150 zł | 1 150 zł | 1 150 zł | 1 150 zł |
|  | POCHWYT AMSTERDAM 1000 mm Z PRZYCISKIEM (PRZEKRÓJ PROSTOKĄTNY 40 × 20 mm) NIEZBĘDNY ZAKUP ELEKTROZACZEPY | 1 100 zł | 1 100 zł | 1 100 zł | 1 100 zł | 1 100 zł |
|  | POCHWYT AMSTERDAM 1700 mm Z PRZYCISKIEM BEZPRZEWODOWYM (PRZEKRÓJ PROSTOKĄTNY 40 × 20 mm) NIEZBĘDNY ZAKUP ELEKTROZACZEPY | 1 420 zł | 1 420 zł | 1 420 zł | 1 420 zł | 1 420 zł |
|  | POCHWYT AMSTERDAM 1500 mm Z PRZYCISKIEM BEZPRZEWODOWYM (PRZEKRÓJ PROSTOKĄTNY 40 × 20 mm) NIEZBĘDNY ZAKUP ELEKTROZACZEPY | 1 390 zł | 1 390 zł | 1 390 zł | 1 390 zł | 1 390 zł |
|  | POCHWYT MONTREAL 1800 mm (PRZEKRÓJ OKRĄGŁY, Ø 35 mm) | 860 zł | 860 zł | 860 zł | 860 zł | 860 zł |
|  | POCHWYT MONTREAL 1700 mm (PRZEKRÓJ OKRĄGŁY, Ø 35 mm) | 835 zł | 835 zł | 835 zł | 835 zł | 835 zł |
|  | POCHWYT MONTREAL 1500 mm (PRZEKRÓJ OKRĄGŁY, Ø 35 mm) | 800 zł | 800 zł | 800 zł | 800 zł | 800 zł |
|  | POCHWYT MONTREAL 1000 mm (PRZEKRÓJ OKRĄGŁY, Ø 35 mm) | 745 zł | 745 zł | 745 zł | 745 zł | 745 zł |
|  | POCHWYT MONTREAL 1800 mm Z PRZYCISKIEM (PRZEKRÓJ OKRĄGŁY, Ø 35 mm) NIEZBĘDNY ZAKUP ELEKTROZACZEPY | 1 200 zł | 1 200 zł | 1 200 zł | 1 200 zł | 1 200 zł |
|  | POCHWYT MONTREAL 1700 mm Z PRZYCISKIEM (PRZEKRÓJ OKRĄGŁY, Ø 35 mm) NIEZBĘDNY ZAKUP ELEKTROZACZEPY | 1 180 zł | 1 180 zł | 1 180 zł | 1 180 zł | 1 180 zł |
|  | POCHWYT MONTREAL 1500 mm Z PRZYCISKIEM (PRZEKRÓJ OKRĄGŁY, Ø 35 mm) NIEZBĘDNY ZAKUP ELEKTROZACZEPY | 1 150 zł | 1 150 zł | 1 150 zł | 1 150 zł | 1 150 zł |
|  | POCHWYT MONTREAL 1000 mm Z PRZYCISKIEM (PRZEKRÓJ OKRĄGŁY, Ø 35 mm) NIEZBĘDNY ZAKUP ELEKTROZACZEPY | 1 100 zł | 1 100 zł | 1 100 zł | 1 100 zł | 1 100 zł |
|  | POCHWYT ROSTOCK 2000 mm (PRZEKRÓJ PROSTOKĄTNY 40 × 20 mm) (TYLKO DLA DRZWI OTWIERANYCH NA ZEWNĄTRZ) | - | - | 1 050 zł | 1 050 zł | 1 050 zł |

| AKCESORIA | | OPTIMA 50 | OPTIMA 60 | THERMO PREMIUM 60 | THERMO PREMIUM 75 | THERMO PRIME 75 |
|---|--|-----------|-----------|-------------------|-------------------|-----------------|
|  | WIZJER SZEROKOKĄTNY 50/80 | 30 Zł | 30 Zł | 30 Zł | 30 Zł | 30 Zł |
|  | WIZJER ELEKTRONICZNY 4,3" | 400 Zł | 400 Zł | 400 Zł | 400 Zł | 400 Zł |
|  | WIZJER ELEKTRONICZNY 2,4 " | 165 Zł | 165 Zł | 165 Zł | 165 Zł | 165 Zł |
|  | NUMERYCZNA KLAWIATURA KONTROLI DOSTĘPU | 430 Zł | 430 Zł | 430 Zł | 430 Zł | 430 Zł |
|  | ZASILACZ BUFOROWY AWZ200 ZALECANY DO DRZWI WYPOSAŻONYCH W ELEKTROZACZEP | 450 Zł | 450 Zł | 450 Zł | 450 Zł | 450 Zł |
|  | ZASILACZ IMPULSOWY PSC12015 ZALECANY DO DRZWI WYPOSAŻONYCH W ELEKTROZACZEP | 135 Zł | 135 Zł | 135 Zł | 135 Zł | 135 Zł |
|  | LISTWA DOLNA ZAMYKAJĄCA | 50 Zł | 50 Zł | - | - | - |
|  | SAMOZAMYKACZ UKRYTY | - | - | 1250 Zł | 1250 Zł | 1250 Zł |
|  | SAMOZAMYKACZ GT 1500 STANDARD | 275 Zł | 275 Zł | 275 Zł | 275 Zł | 275 Zł |
|  | SAMOZAMYKACZ GT 1500 Z BLOKADĄ | 375 Zł | 375 Zł | 375 Zł | 375 Zł | 375 Zł |
|  | OZDOBNE ALUMINIOWE NASADKI NA ZAWIASY | 55 Zł | 55 Zł | 55 Zł | 55 Zł | 55 Zł |
|  | PRÓG ALUMINIOWY DO OPTIMA WYSOKOŚĆ 20 mm | 135 Zł | 135 Zł | - | - | - |
|  | CIEPŁY PRÓG ALUMINIOWY DO THERMO PRIME I THERMO PREMIUM WYSOKOŚĆ 20 mm | - | - | 145 Zł | 145 Zł | 145 Zł |
|  | OKAPNIK W KOLORZE SKRZYDŁA ZALECANY DO DRZWI OTWIERANYCH DO WEWNĄTRZ | 70 Zł | 70 Zł | 70 Zł | 70 Zł | 70 Zł |

| AKCESORIA | OPTIMA 50 | OPTIMA 60 | THERMO PREMIUM 60 | THERMO PREMIUM 75 | THERMO PRIME 75 |
|---|--|---|---|---|-----------------|
|  POSZERZENIE BOCZNE STALOWO-DREWNIANE SZEROKOŚĆ 30 mm DLA OŚCIEŻNIC PERFOTHERM, DUOTHERM | 265 Zł | 265 Zł | 265 Zł | 265 Zł | - |
|  POSZERZENIE BOCZNE STALOWO-DREWNIANE SZEROKOŚĆ 60 mm DLA OŚCIEŻNIC PERFOTHERM, DUOTHERM | 315 Zł | 315 Zł | 315 Zł | 315 Zł | - |
|  POSZERZENIE BOCZNE ALUMINIOWE SZEROKOŚĆ 25 mm DLA OŚCIEŻNICY ALUTHERM | - | 430 Zł | 430 Zł | 430 Zł | 430 Zł |
|  POSZERZENIE BOCZNE ALUMINIOWE SZEROKOŚĆ 33 mm DLA OŚCIEŻNICY ALUTHERM | - | 470 Zł | 470 Zł | 470 Zł | 470 Zł |
|  POSZERZENIE BOCZNE ALUMINIOWE SZEROKOŚĆ 44 mm DLA OŚCIEŻNICY ALUTHERM | - | 530 Zł | 530 Zł | 530 Zł | 530 Zł |
|  POSZERZENIE BOCZNE ALUMINIOWE SZEROKOŚĆ 55 mm DLA OŚCIEŻNICY ALUTHERM | - | 580 Zł | 580 Zł | 580 Zł | 580 Zł |
|  POSZERZENIE BOCZNE ALUMINIOWE SZEROKOŚĆ 108 mm DLA OŚCIEŻNICY ALUTHERM | - | 855 Zł | 855 Zł | 855 Zł | 855 Zł |
|  PODWALINY (POSZERZENIA) PODPROGOWE Z UTWARDZONEGO POLISTYRENU EKSPANDOWANEGO, DOSTĘPNE WYSOKOŚCI: 70-250 mm W PODZIAŁCE CO 10 mm, SZEROKOŚĆ 1200 mm | 35 mm = 65,00 zł, 70 mm = 150,00 zł, 80 mm = 165,00 zł, 90 mm = 180,00 zł, 100 mm = 195,00 zł, | 110 mm = 210,00 zł, 120 mm = 225,00 zł, 130 mm = 240,00 zł, 140 mm = 255,00 zł, 150 mm = 270,00 zł, | 160 mm = 285,00 zł, 170 mm = 300,00 zł, 180 mm = 315,00 zł, 190 mm = 330,00 zł, 200 mm = 345,00 zł, | 210 mm = 360,00 zł, 220 mm = 375,00 zł, 230 mm = 390,00 zł, 240 mm = 405,00 zł, 250 mm = 420,00 zł, | |
|  PREPARAT DO KONSERWACJI ZAMKÓW I WKŁADEK 25 ml | 10 Zł | 10 Zł | 10 Zł | 10 Zł | 10 Zł |
|  PREPARAT DO KONSERWACJI ZAMKÓW I WKŁADEK 100 ml | 20 Zł | 20 Zł | 20 Zł | 20 Zł | 20 Zł |
|  PREPARAT DO KONSERWACJI ZAMKÓW I WKŁADEK 400 ml | 30 Zł | 30 Zł | 30 Zł | 30 Zł | 30 Zł |
|  GERDA RESIST ULTRA DUO TAŚMY DO CIEPŁEGO MONTAŻU | 225 Zł | 225 Zł | 225 Zł | 225 Zł | 225 Zł |

WKŁADKI

| | KIERUNEK OTWIERANIA DRZWI | WKŁADKI PROFILOWE ZAMKA GŁÓWNEGO | | WKŁADKI PROFILOWE ZAMKA DODATKOWEGO | | CENA WKŁADKI KLASA 5 | CENA WKŁADKI KLASA 6 | | |
|--|---------------------------|----------------------------------|-----------------|---|-----------------|------------------------|----------------------|--------|--------|
| | | TARCZA ZAMKA GŁÓWNEGO | ROZMIAR WKŁADKI | TARCZA ZAMKA DODATKOWEGO | ROZMIAR WKŁADKI | | | | |
| OPTIMA 50 zamek główny: GERDA ZWI1000 zabierak; zamek dodatkowy: GERDA ZW500 | do wewnqtrz | długie PRAGA BERGEN TD200 | 30/45 | PRAGA BERGEN zespolone TW300 | G45/30 | 185 zł | 365 zł | | |
| | na zewnqtrz | | | | G30/45 | 185 zł | 365 zł | | |
| THERMO PREMIUM 60 OPTIMA 60 zamek główny: RC2 – GERDA ZWI000ZM zębatka RC3 – GERDA ZW2000ZM zębatka zamek dodatkowy: GERDA ZW500 | do wewnqtrz | długie BERGEN TD200, TD1000 | 35/55Z | BERGEN zespolone TW300 | G55/35 | 215 zł | 395 zł | | |
| | | długie PRAGA | 30/50Z | PRAGA | G50/30 | 195 zł | 375 zł | | |
| | na zewnqtrz | długie BERGEN TD200, TD1000 | 35/55Z | BERGEN zespolone TW300 | G35/55 | 215 zł | 395 zł | | |
| | | długie PRAGA | 50/30Z | PRAGA | G30/50 | 195 zł | 375 zł | | |
| THERMO PREMIUM 60 ZAMEK LISTWOWY zabierak | do wewnqtrz | dzielone BERGEN TW300 | 35/55 | DLA UZYSKANIA CENY WKŁADKI Z GAŁKĄ NALEŻY DODAC 15 zł DO CENY WKŁADKI KLUCZ-KLUCZ | | 125 zł | 195 zł | | |
| | | długie PRAGA | 30/50 | | | 115 zł | 185 zł | | |
| | na zewnqtrz | dzielone BERGEN TW300 | 35/55 | | | 125 zł | 195 zł | | |
| | | długie PRAGA | 30/50 | | | 115 zł | 185 zł | | |
| na zewnqtrz | dzielone BERGEN TW300 | 35/35 | 125 zł | | | 195 zł | | | |
| | długie PRAGA | 30/35 | 100 zł | | | 170 zł | | | |
| THERMO PREMIUM 75 zamek główny: GERDA ZW2000ZM zębatka; zamek dodatkowy: GERDA ZW500 | do wewnqtrz | długie BERGEN TD200, TD1000 | 45/55Z | | | BERGEN zespolone TW300 | G55/45 | 235 zł | 415 zł |
| | | długie PRAGA | 45/50Z | | | PRAGA | G50/45 | 225 zł | 405 zł |
| | na zewnqtrz | długie BERGEN TD200, TD1000 | 50/55Z | BERGEN zespolone TW300 | G50/55 | 215 zł | 425 zł | | |
| | | długie PRAGA | 45/50Z | PRAGA | G45/50 | 225 zł | 405 zł | | |
| THERMO PRIME 75 THERMO PREMIUM 75 ZAMEK LISTWOWY zabierak zestaw klamka-klamka | uniwersalne | dzielone BERGEN TW300 | 45/55 | DLA UZYSKANIA CENY WKŁADKI Z GAŁKĄ NALEŻY DODAC 15 zł DO CENY WKŁADKI KLUCZ-KLUCZ | | 135 zł | 205 zł | | |
| | | długie PRAGA | 45/50 | | | 130 zł | 200 zł | | |
| do wewnqtrz | dzielone BERGEN TW300 | 30/55 | 120 zł | | | 190 zł | | | |
| | długie PRAGA | 30/50 | 115 zł | | | 185 zł | | | |
| na zewnqtrz | dzielone BERGEN TW300 | 35/45 | 115 zł | | | 185 zł | | | |
| | długie PRAGA | 35/45 | 115 zł | | | 185 zł | | | |

DRZWI DWUZAMKOWE: ZAMEK GŁÓWNY – WKŁADKA KLUCZ/KLUCZ; ZAMEK DODATKOWY – WKŁADKA KLUCZ/GAŁKA.
DRZWI JEDNOZAMKOWE: ZAMEK GŁÓWNY – WKŁADKA KLUCZ/KLUCZ LUB KLUCZ/GAŁKA.
OZNACZENIE G PRZED ROZMIAREM WKŁADKI OZNACZA GAŁKĘ.

WYMIARY SKRZYDŁA DRZWI THERMO PRIME / THERMO PREMIUM [mm]

| ROZMIAR | MODEL DRZWI | Ss SZEROKOŚĆ SKRZYDŁA STRONA WĘŻSZA | Sp SZEROKOŚĆ SKRZYDŁA STRONA SZERSZA |
|---------|--|---|--|
| 80 | THERMO PRIME THERMO PREMIUM | 812 | 842 |
| 90N | | 882 | 912 |
| 90E | | 925 | 955 |
| 100E | | 1025 | 1055 |

| WYSOKOŚĆ | MODEL DRZWI | Hs WYSOKOŚĆ SKRZYDŁA STRONA WĘŻSZA | Hp WYSOKOŚĆ SKRZYDŁA STRONA SZERSZA |
|----------|--|--|---|
| 2087 | THERMO PRIME THERMO PREMIUM | 2009 | 2039 |
| 2100 | THERMO PRIME | 2022 | 2052 |
| 2150 | | 2072 | 2102 |
| 2200 | | 2122 | 2152 |
| 2250 | | 2172 | 2202 |
| 2300 | | 2222 | 2252 |
| 2350 | | 2272 | 2302 |
| 2400 | | 2322 | 2352 |

WYMIAR OŚCIEŻNIC ALUTHERM / DUOTHERM [mm]

| ROZMIAR | MODEL OŚCIEŻNICY | So ŚWIATŁO PRZEJŚCIA OŚCIEŻNICY | Sc CAŁKOWITA SZEROKOŚĆ OŚCIEŻNICY | Sm ZALECANA SZEROKOŚĆ OTWORU MONTAŻOWEGO* | Ho ŚWIATŁO PRZEJŚCIA OŚCIEŻNICY | Hc CAŁKOWITA WYSOKOŚĆ OŚCIEŻNICY*** | Hm ZALECANA WYSOKOŚĆ OTWORU MONTAŻOWEGO OD POZIOMU "0"*** |
|---------|------------------|---|---|--|---|---|--|
| 80 | DUOTHERM | 796 | 896 | 916 | 2006 | 2076 | 2086 |
| 90 N | | 866 | 966 | 986 | | | |
| 90 E | | 909 | 1009 | 1029 | | | |
| 100 E | | 1009 | 1109 | 1129 | | | |
| 80 | ALUTHERM | 789 | 918 | 938 | | STANDARD 2087 NIESTANDARDOWE**** | STANDARD 2097 NIESTANDARDOWE**** |
| 90 N | | 859 | 988 | 1008 | | | |
| 90 E | | 902 | 1031 | 1051 | | | |
| 100 E | | 1002 | 1131 | 1151 | | | |

* ZAWIERA LUZ MONTAŻOWY 10 mm NA STRONĘ

** ZAWIERA LUZ MONTAŻOWY 10 mm

*** DLA DRZWI Z SAMOZAMYKACZEM UKRYTYM WYSOKOŚĆ CAŁKOWITA OŚCIEŻNICY +3,5 mm

**** TYLKO THERMO PRIME

THERMO PRIME 75 / THERMO PREMIUM 75

ALUTHERM 75

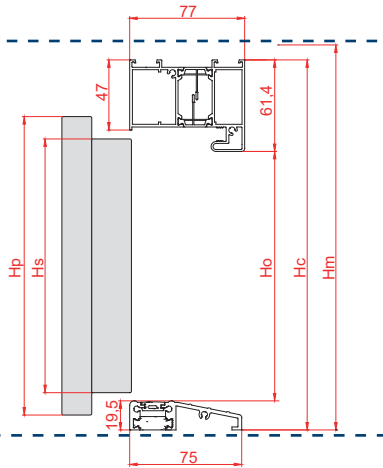

DUOTHERM 75

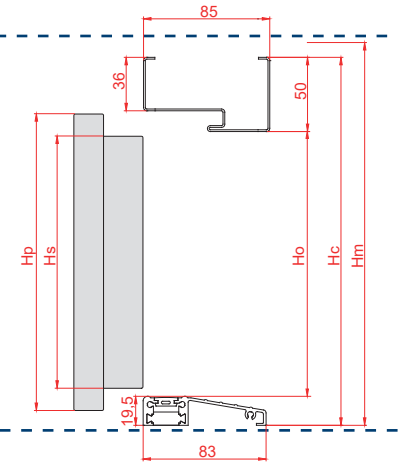

THERMO PREMIUM 60

ALUTHERM 60

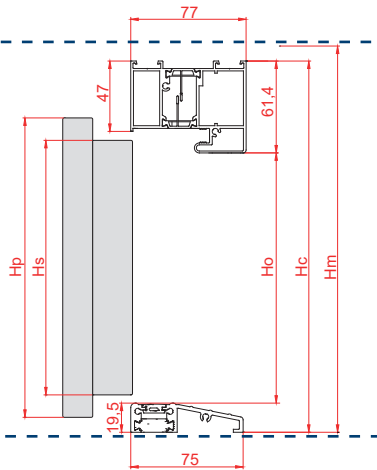

DUOTHERM 60

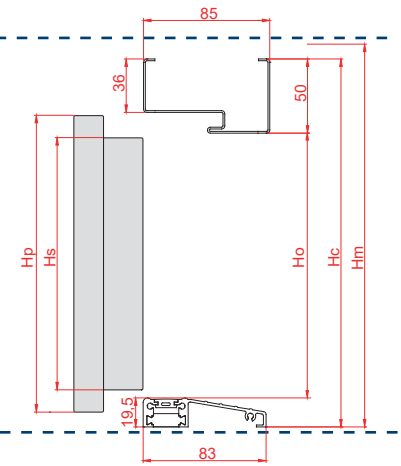

DRZWI W KOLORACH CIEMNYCH NIE NALEŻY MONTOWAĆ W MIEJSCACH DŁUGOTRWAŁEGO I BEZPOŚREDNIEGO NAŚLONECZNIENIA. DRZWI MONTOWANE JAKO WEJŚCIOWE ZEWNĘTRZNE W MIEJSCACH NARAŻONYCH NA BEZPOŚREDNIE DZIAŁANIE CZYNNIKÓW ATMOSFERYCZNYCH (DESZCZ, WIATR, ITP.) WINNY BYĆ DRZWIAMI OTWIERANYMI NA ZEWNĄTRZ. W PRZYPADKU DRZWI MONTOWANYCH JAKO DRZWI WEJŚCIOWE ZEWNĘTRZNE WYMAGANE JEST ZASTOSOWANIE ZADASZENIA.

WYMIARY SKRZYDŁA DRZWI OPTIMA [mm]

| ROZMIAR | MODEL DRZWI | Ss SZEROKOŚĆ SKRZYDŁA STRONA WĘZSZA | Sp SZEROKOŚĆ SKRZYDŁA STRONA SZERSZA | Hs WYSOKOŚĆ SKRZYDŁA STRONA WĘZSZA | Hp WYSOKOŚĆ SKRZYDŁA STRONA SZERSZA |
|----------|----------------------|--|---|---|--|
| 80N | OPTIMA | 782 | 812 | 2023 | 2038,5 |
| 80 | | 812 | 842 | | |
| 90N | | 882 | 912 | | |
| 90E | | 925 | 955 | | |
| 100E | | 1025 | 1055 | | |
| 90E + 30 | OPTIMA DUO 60 | 1182 | 1242 | | |
| 90E + 40 | | 1282 | 1342 | | |
| 90E + 50 | | 1382 | 1442 | | |

ROZMIAR OŚCIEŻNIC ALUTHERM, PERFOTHERM, FB [mm]

| ROZMIAR | MODEL OŚCIEŻNICY | So ŚWIATŁO PRZEJŚCIA OŚCIEŻNICY | Sc CAŁKOWITA SZEROKOŚĆ OŚCIEŻNICY | Sm ZALECANA SZEROKOŚĆ OTWORU MONTAŻOWEGO* | Ho ŚWIATŁO PRZEJŚCIA OŚCIEŻNICY | Hc CAŁKOWITA WYSOKOŚĆ OŚCIEŻNICY*** | Hm ZALECANA WYSOKOŚĆ OTWORU MONTAŻOWEGO OD POZIOMU "0"*** |
|---------|------------------|---|---|--|---|---|--|
| | DUOTHERM | 766 | 866 | 886 | 2006 | 2076 | 2086 |
| 80 | | 796 | 896 | 916 | | | |
| 90 N | | 866 | 966 | 986 | | | |
| 90 E | | 909 | 1009 | 1029 | | | |
| 100 E | | 1009 | 1109 | 1129 | | | |
| 80 | ALUTHERM | 789 | 918 | 938 | | 2087 | 2097 |
| 90 N | | 859 | 988 | 1008 | | | |
| 90 E | | 902 | 1031 | 1051 | | | |
| 100 E | | 1002 | 1131 | 1151 | | | |

* ZAWIERA LUZ MONTAŻOWY 10 mm NA STRONĘ

** ZAWIERA LUZ MONTAŻOWY 10 mm

OPTIMA 60

ALUTHERM 60

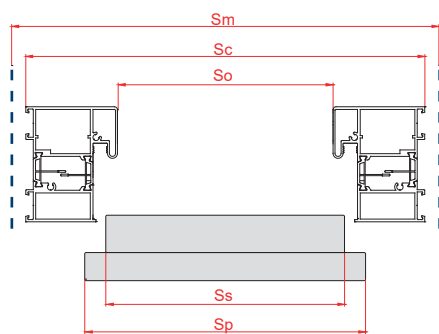
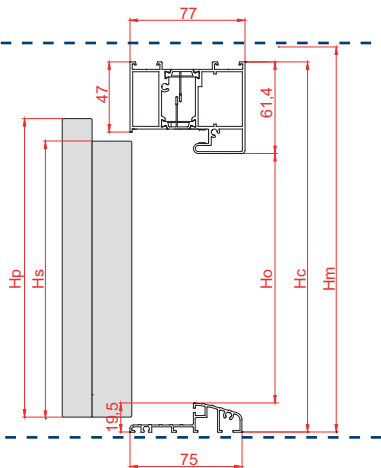

PERFOTHERM 60

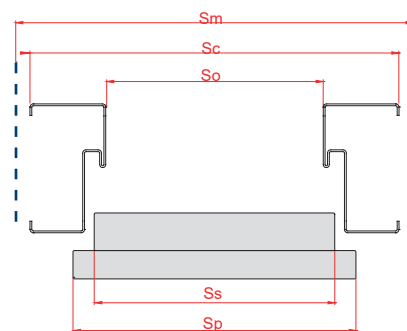
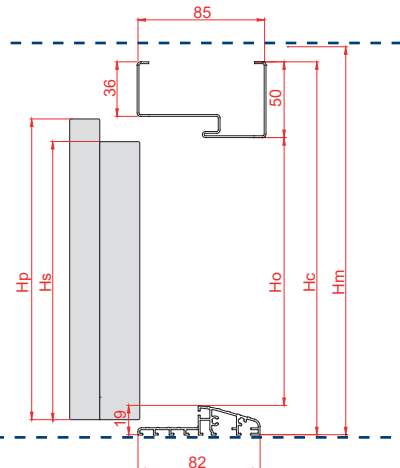

OPTIMA 50

PERFOTHERM 50

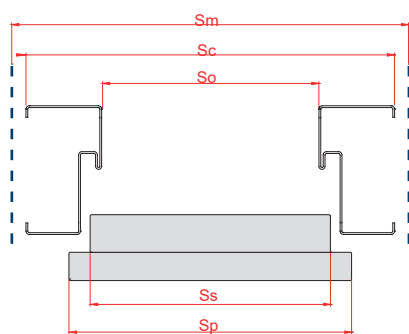
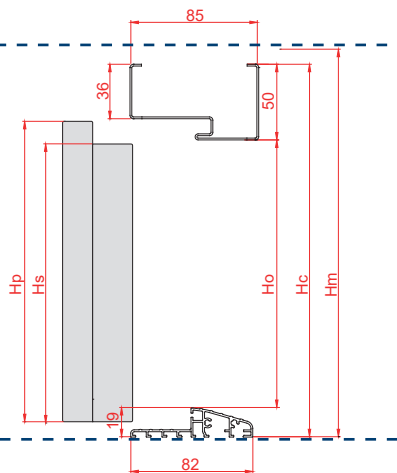

FB

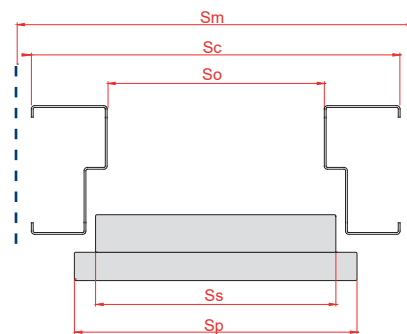
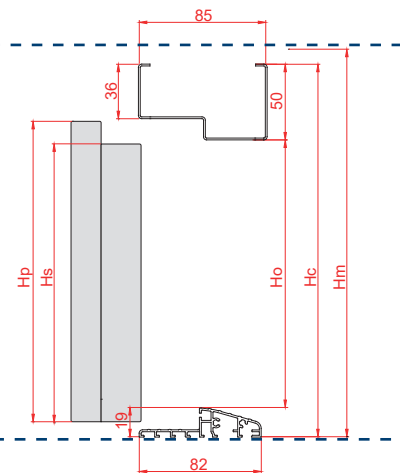

DRZWI W KOLORACH CIEMNYCH NIE NALEŻY MONTOWAĆ W MIEJSCACH DŁUGOTRWAŁEGO I BEZPOŚREDNIEGO NASŁONECZNIENIA. DRZWI MONTOWANE JAKO WEJŚCIOWE ZEWNĘTRZNE W MIEJSCACH NARAŻONYCH NA BEZPOŚREDNIE DZIAŁANIE CZYNNIKÓW ATMOSFERYCZNYCH (DESZCZ, WIATR, ITP.) WINNY BYĆ DRZWIAMI OTWIERANYMI NA ZEWNĄTRZ. W PRZYPADKU DRZWI MONTOWANYCH JAKO DRZWI WEJŚCIOWE ZEWNĘTRZNE WYMAGANE JEST ZASTOSOWANIE ZADASZENIA.

ROZMIAR OŚCIEŻNIC FN DLA DRZWI OPTIMA [mm]

| ROZMIAR | MODEL OŚCIEŻNICY | Sc1 CAŁKOWITA SZEROKOŚĆ OŚCIEŻNICY | Sc2 CAŁKOWITA SZEROKOŚĆ OŚCIEŻNICY | Sm ZALECANA SZEROKOŚĆ OTWORU MONTAŻOWEGO* | Hc1 CAŁKOWITA WYSOKOŚĆ OŚCIEŻNICY | Hc2 CAŁKOWITA WYSOKOŚĆ OŚCIEŻNICY | Hm ZALECANA WYSOKOŚĆ OTWORU MONTAŻOWEGO OD POZIOMU "0"** |
|---------|------------------|--|--|---|---|---|--|
| 80N | FN | 862 | 797 | 817 | 2075 | 2041 | 2051 |
| 80 | | 892 | 827 | 847 | | | |
| 90N | | 962 | 897 | 917 | | | |
| 90E | | 1005 | 940 | 960 | | | |
| 100E | | 1105 | 1040 | 1060 | | | |

ROZMIAR OŚCIEŻNIC ALUTHERM, PERFOTHERM DLA DRZWI OPTIMA 60 DUO [mm]

| ROZMIAR | MODEL OŚCIEŻNICY | So ŚWIATŁO PRZEJŚCIA OŚCIEŻNICY | Sc CAŁKOWITA SZEROKOŚĆ OŚCIEŻNICY | Sm ZALECANA SZEROKOŚĆ OTWORU MONTAŻOWEGO* | Ho ŚWIATŁO PRZEJŚCIA OŚCIEŻNICY | Hc CAŁKOWITA WYSOKOŚĆ OŚCIEŻNICY | Hm ZALECANA WYSOKOŚĆ OTWORU MONTAŻOWEGO OD POZIOMU "0"*** |
|-----------|-------------------|---|---|---|---|--|---|
| 80 | PERFOTHERM | 787 | 896 | 916 | 2006 | 2076 | 2086 |
| 80+30 | | 1087 | 1187 | 1207 | | | |
| 80+40 | | 1187 | 1287 | 1307 | | | |
| 80+50 | | 1287 | 1387 | 1407 | | | |
| 90 E | | 900 | 1009 | 1029 | | | |
| 90 E +30 | | 1200 | 1300 | 1320 | | | |
| 90 E +40 | | 1300 | 1400 | 1420 | | | |
| 90 E +50 | | 1400 | 1500 | 1520 | | | |
| 100 E | | 1000 | 1109 | 1129 | | | |
| 100 E +30 | | 1300 | 1400 | 1420 | | | |
| 100 E +40 | | 1400 | 1500 | 1520 | | | |
| 100 E +50 | | 1500 | 1600 | 1620 | | | |
| 80 | ALUTHERM | 787 | 918 | 938 | 2006 | 2087 | 2097 |
| 80+30 | | 1078 | 1209 | 1229 | | | |
| 80+40 | | 1178 | 1309 | 1329 | | | |
| 80+50 | | 1278 | 1409 | 1429 | | | |
| 90 E | | 900 | 1031 | 1051 | | | |
| 90 E +30 | | 1191 | 1322 | 1342 | | | |
| 90 E +40 | | 1291 | 1422 | 1442 | | | |
| 90 E +50 | | 1391 | 1522 | 1542 | | | |
| 100 E | | 1000 | 1131 | 1151 | | | |
| 100 E +30 | | 1291 | 1422 | 1442 | | | |
| 100 E +40 | | 1391 | 1522 | 1542 | | | |
| 100 E +50 | | 1491 | 1622 | 1642 | | | |

* ZAWIERA LUZ MONTAŻOWY 10 mm NA STRONĘ

** ZAWIERA LUZ MONTAŻOWY 10 mm

OPTIMA 50

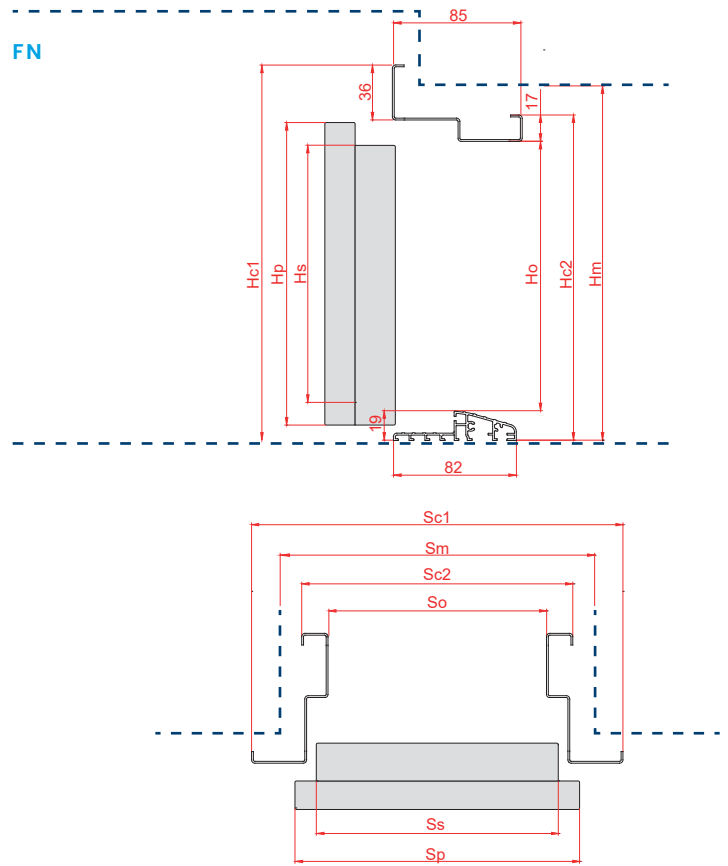

OPTIMA 60 DUO

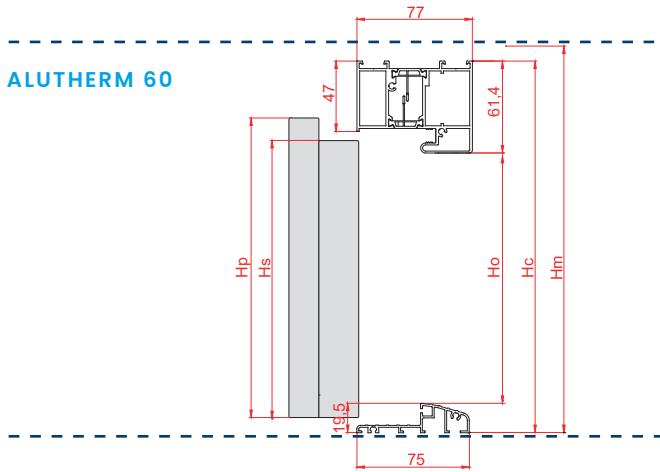

ALUTHERM 60

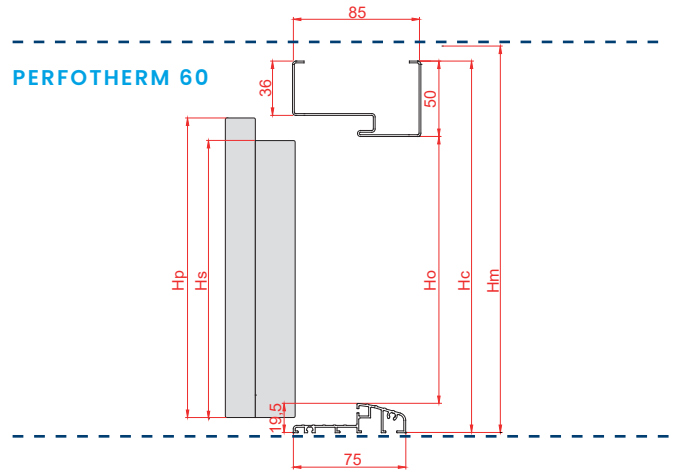

PERFOTHERM 60

DRZWI W KOLORACH CIEMNYCH NIE NALEŻY MONTOWAĆ W MIEJSCACH DŁUGOTRWAŁEGO I BEZPOŚREDNIEGO NASŁONECZNIENIA. DRZWI MONTOWANE JAKO WEJŚCIOWE ZEWNĘTRZNE W MIEJSCACH NARAŻONYCH NA BEZPOŚREDNIE DZIAŁANIE CZYNNIKÓW ATMOSFERYCZNYCH (DESZCZ, WIATR, ITP.) WINNY BYĆ DRZWIAMI OTWIERANYMI NA ZEWNĄTRZ. W PRZYPADKU DRZWI MONTOWANYCH JAKO DRZWI WEJŚCIOWE ZEWNĘTRZNE WYMAGANE JEST ZASTOSOWANIE ZADASZENIA.

GERDA®

Gerda Sp. z o.o.

Sokołów, ul. Sokołowska 49

05-806 Komorów

Tel.: (+48 22) 329 10 30

www.gerda.pl

Niniejszy katalog produktów nie stanowi oferty w rozumieniu prawa i ma jedynie charakter informacyjny.

Podane ceny są orientacyjne i nie ustalają cen odsprzedaży dla podmiotów oferujących produkty Gerda Sp. z o.o.

Podane ceny nie zawierają podatku VAT.

Produkt objęty jest 3 letnią gwarancją, szczegóły na stronie www.gerda.pl/serwis/uslugi/przedluz-gwarancje/

Firma Gerda, dążąc do coraz lepszej jakości swoich wyrobów i usług zastrzega sobie (bez wcześniejszego powiadomienia) prawo do wprowadzania zmian w produktach, których z uwagi na proces przygotowywania materiałów drukowanych może nie zawierać niniejszy materiał.

Mimo starań w zakresie dokładnej kontroli prezentowanych informacji mogą zdarzyć się błędy merytoryczne lub drukarskie.

Kolory prezentowane w katalogu mogą różnić się od oryginału z uwagi na inną technikę odwzorowania koloru w procesie druku.

Właścicielem praw autorskich niniejszego katalogu i logotypów Gerda oraz elementów graficznych jest Gerda Sp. z o.o.

Zabronione jest kopiowanie i dystrybucja wszelkich treści i materiałów bez uprzedniej zgody Gerda Sp. z o.o.

Dystrybutor:

