

**DELTA**  
ZBIGNIEW RÓŻYCKI

drzwi pilnują domu

KATALOG  
2023  
EDYCJA 1





drzwi pilnują domu



Delta to rodzinna firma, założona w 1992 roku przez Zbigniewa Różyckiego. Od początku swego istnienia firma zajmowała się stolarką drzwiową ze szczególnym nastawieniem na zabezpieczenia mechaniczne, głównie drzwi antywłamaniowe i zamki.

Obecnie marka Delta Zbigniew Różycki jest rozpoznawalna w całym kraju jako czołowy polski producent drzwi antywłamaniowych, przeciwpożarowych i dymoszczelnych oraz o zwiększonej izolacyjności akustycznej lub cieplnej.

Ponad 30 lat doświadczeń, stosowanie innowacyjnych technologii i profesjonalny zespół pracowników zapewnią Państwu wysoką jakość naszych wyrobów.



# NAGRODY WYRÓŻNIENIA

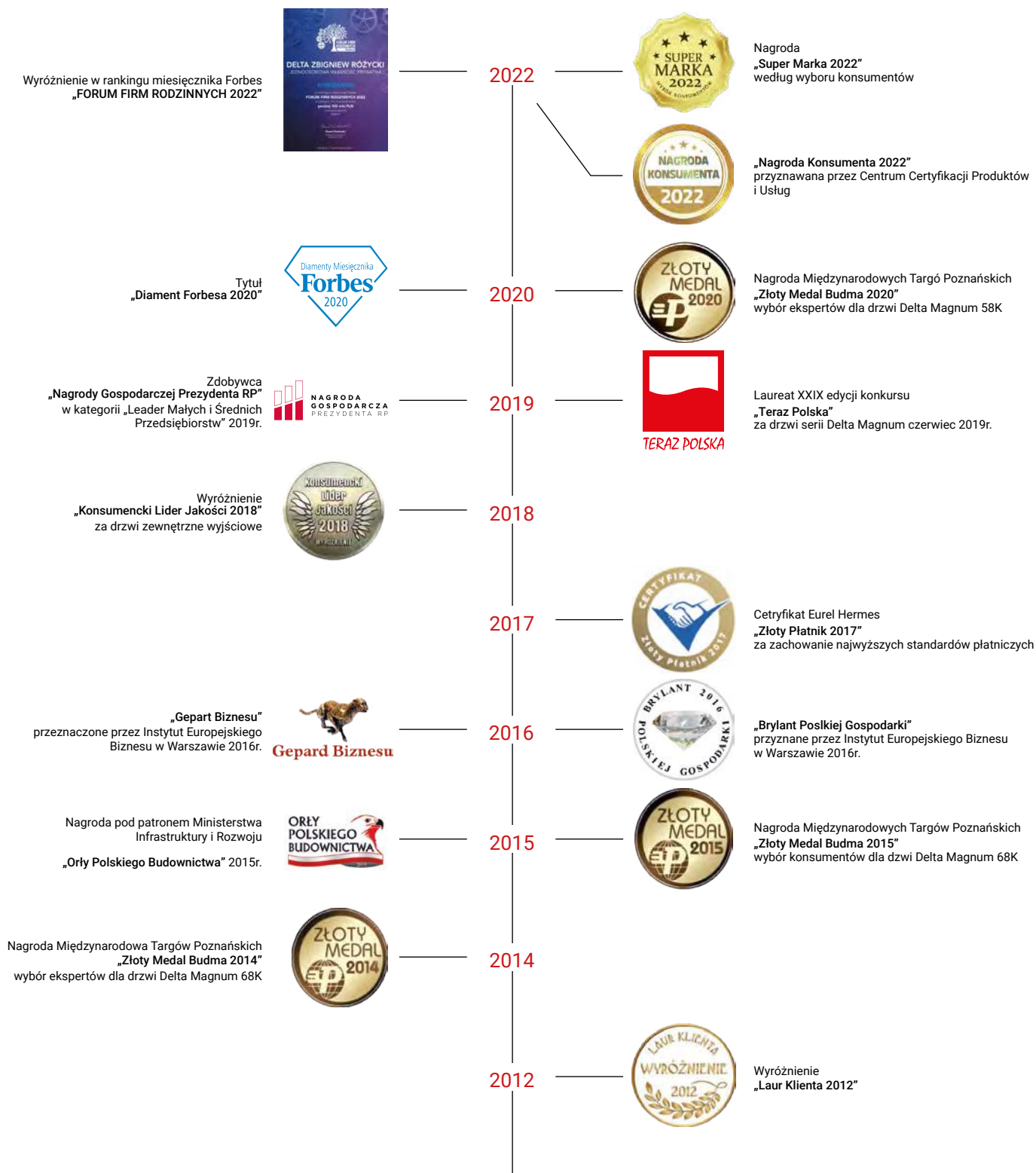

## SPIS TREŚCI

Nowości	2
Informacje techniczne	4
Konstrukcje	8
Drzwi do mieszkań	14
Drzwi do mieszkań / seria Magnum	24
Drzwi do domów	32
Wzory tłoczeń	44
Aplikacje	46
Przeszklenia	48
Naświetla	62
Ościeżnice	64
Pochwyty (antaby)	76
Akcesoria elektroniczne	78
Akcesoria	80



## UNIVERSAL 56SH

DRZWI ZEWNĘTRZNE I WEWNĘTRZNE  
WEJŚCIOWE, WZMOCNIONE

Z nowym systemem zamka 2-punktowego hakowego  
zastąpią model UNIVERSAL 56S



## UNIVERSAL 68XH

DRZWI ZEWNĘTRZNE I WEWNĘTRZNE  
WEJŚCIOWE, WZMOCNIONE

Z nowym systemem zamka 2-punktowego hakowego,  
złożone z ościeżnicą

Patrz ulotka OFERTA SPECJALNA – Drzwi Stalowe

NOWOŚĆ

NOWOŚĆ

NOWOŚĆ

NOWOŚĆ



## SPECIAL 68SL

DRZWI ZEWNĘTRZNE I WEWNĘTRZNE  
WEJŚCIOWE, WZMOCNIONE

Z nowym systemem zamka 5-punktowego hakowego  
zastąpią model SPECIAL 68S.



## MASTER 68KL

AKUSTYCZNE, ANTYWŁAMANIOWE

Z 5-punktowym zamkiem listwowym zastąpią model  
MASTER 56KR/56KRH

## PRZESZKLENIA

### CZARNY MAT

każdy rodzaj przeszklenia inox

**PATENT**

## OŚCIEŻNICA STALOWA REGULOWANA

Z możliwością dopasowania do szerokości wnęki drzwiowej,  
w zakresie 105-325 mm

Dostępna w modelach:  
MASTER 68KL, SPECIAL 68SL

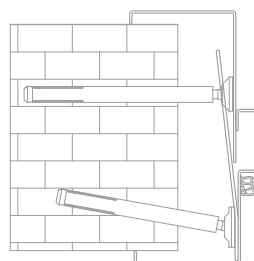

NOWOŚĆ

NOWOŚĆ

NOWOŚĆ

NOWOŚĆ

## NOWE KOLORY

### dąb grandson



Dostępny w modelach:

MASTER 68KL  
PERFECT 68XL

EXLUSIVE 84P  
z czarną ościeżnicą

skrzydło o usłojeniu poziomym  
ościeżnica o usłojeniu pionowym

### dąb turner

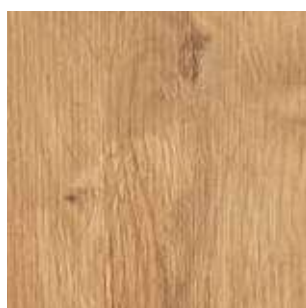

Dostępny w modelach:

MASTER 68KL  
PERFECT 68XL

EXLUSIVE 84P  
z czarną ościeżnicą

### czarny mat

podobny do RAL 9004



Dostępny w modelach:

PERFECT 68XL, MASTER 68KL  
EXLUSIVE 84P

oraz ościeżnice:

PU68-PR

Termo ODS68  
Termo ALU68  
Termo ALU84

do modeli:

PERFECT 68XL, SPECIAL 68SL  
EXLUSIVE 84P

### szary

podobny do RAL 7040



Dostępny w modelach:

PERFECT 68XL

## OCHRONA PRZED HAŁASEM CZYLI IZOLACJA AKUSTYCZNA DRZWI



Jeszcze 10 lat temu 99% klientów kupujących drzwi (niezależnie czy drzwi były przeznaczone do domu jednorodzinnego lub bloku mieszkalnego) nie zwracało większej uwagi na izolacyjność akustyczną drzwi, a decydującym czynnikiem przy wyborze drzwi była ich cena, estetyka lub odporność na włamanie. Często zdarzało się, że klienci mający większe wymagania (szczególnie w budynkach z tzw. wielkiej płyty) montowali podwójne drzwi. Obecnie oprócz drzwi, które spełniają wymagania przepisów budowlanych ( $R_w = 27 \text{ dB} - 30 \text{ dB}$ ) klient ma wybór za niewielką dopłatą rzędu 250,00 – 500,00 możliwość zakupu drzwi delta o parametrach z tzw. najwyższej półki, czyli  $R_w = 43 \text{ dB}$  (drzwi MASTER 68KL) do 47 dB (MAGNUM 58KR). Możliwość ta spowodowana jest faktem, że firma Delta Zbigniew Różycki posiada własną oryginalną (zgłoszenie patentowe) technologię produkcji specjalnego wypełnienia przeciwpożarowo-akustycznego tzw. panel akustyczny WKW, za które to wypełnienie firma Delta otrzymała dwa złote medale na Międzynarodowych Targach Budma w roku 2014 2015. Najlepsze porównanie mamy pomiędzy drzwiami PREMIUM 56S i MAGNUM 56K, które są identyczne w budowie, a różnią się jedynie wypełnieniem. Różnica w izolacyjności akustycznej 16 dB oznacza niemal pięciokrotną poprawę ochrony przed hałasem.



## OCHRONA PRZECIWPÓŻAROWA



O konieczności zainstalowania drzwi przeciwpożarowych lub dymoszczelnych dowiadujemy się wtedy gdy w trakcie projektowania inwestycji strażak nanosi na projekt uwagi dotyczące spełnienia przepisów budowlanych odnośnie ochrony przeciwpożarowej. Przepisy te zostały wprowadzone z reguły po jakiejś tragedii związanej z pożarem hali, hotelu lub innego budynku kiedy okazywało się, że gdyby pomieszczenia lub ciągi komunikacyjne były wyposażone w drzwi przeciwpożarowe oraz inne elementy systemu p.poż. to skutki tragedii mogłyby być mniejsze lub tragedii można by uniknąć gdyż byłoby więcej czasu na ewakuację. W wielu krajach (niezależnie od konieczności instalowania drzwi przeciwpożarowych w nowobudowanych budynkach) przepisy nakazują konieczność instalacji drzwi przeciwpożarowych nawet w przypadku wymiany starych drzwi wejściowych w blokach mieszkalnych. Drzwi przeciwpożarowe są klasyfikowane według dwóch parametrów tzn. E – szczelność ogniowa oraz I – izolacyjność ogniowa. Np. EI30 oznacza, że płomień ognia nie przejdą na drugą stronę przez 30 minut. Ponadto temperatura drzwi (średnia i maksymalna w jakimś punkcie) nie powoduje przeniesienia pożaru do następnego pomieszczenia. Drzwi przeciwpożarowe chronią pomieszczenie w obie strony gdyż nie wiadomo z góry z której strony może wybuchnąć pożar. Drzwi dymoszczelne, symbol  $S_a S_{200}$  – oznacza, że przy nagrzaniu drzwi (może następować stopniowo nawet w ciągu kilkadziesiąt minut) przepływ dymu pomiędzy skrzydłem drzwiowym, a ościeżnicą będzie niewielki. Należy podkreślić, że niezależnie od dbania o własne bezpieczeństwo (drzwi wejściowe do mieszkań, drzwi w ciągach ewakuacyjnych, drzwi do kotłowni w domkach jednorodzinnych, drzwi do pomieszczeń technicznych w firmach itp.) drzwi przeciwpożarowe jak i inne akcesoria systemu p.poż. są objęte bardzo rygorystycznymi przepisami prawa budowlanego, szczególnie dotyczy to bezwzględnego przestrzegania instrukcji montażu ze szczególnym uwzględnieniem zamontowania uszczelki pęczniejącej (ekspandującej). Firma Delta produkuje drzwi przeciwpożarowe EI<sub>2,30</sub> (MAGNUM 56K i MAGNUM 58K), EI<sub>2,30</sub> i dymoszczelnością S<sub>a</sub>, S<sub>200</sub> (MAGNUM 68KR) oraz EI<sub>2,60</sub>. (MAGNUM 84K).

# OCHRONA PRZED STRATAMI CIEPŁA CZYLI IZOLACJA TERMICZNA DRZWI



Rosnące ceny energii, walka ze smogiem oraz zmiany przepisów narzucają na klientów obowiązek stosowania w budownictwie materiałów (w tym drzwi) o coraz lepszych parametrach energooszczędnych. Zastosowanie dla porównania drzwi  $U_d = 1,6 \text{ W/m}^2\text{K}$  zamiast drzwi o  $U_d = 0,8 \text{ W/m}^2\text{K}$  oznacza niemal dwukrotnie większe straty ciepła przez drzwi przy różnicy temperatury zewnątrz i wewnątrz o 1 C. Należy również pamiętać, że największe straty ciepła (oprócz nieprawidłowego montażu) powoduje złe uszczelnienie oraz stosowanie ościeżnic stalowych jednoczęściowych

o tzw. profilu zimnym. Firma Delta Zbigniew Różycki odpowiadając na zapotrzebowanie rynku posiada w swojej ofercie drzwi energooszczędne z systemem ościeżnic drewniano-stalowych Termo ODS lub Termo ALU (str. \_\_), który dzięki oryginalnym rozwiązaniom (zgłoszenie patentowe) łączy walory energooszczędności, antywłamaniowości oraz ochrony przeciwpożarowej. Miejsce zastosowania drzwi, współczynnik izolacyjności cieplnej Ud:



- Drzwi montowane pomiędzy pomieszczeniami ogrzewanymi (np. do mieszkań w blokach) lub drzwi montowane do pomieszczeń nieogrzewanych
- Drzwi montowane w remontowanych domach pomiędzy pomieszczeniami ogrzewanymi i nieogrzewanymi: znaczenie izolacji cieplnej drzwi jest uzależnione od bilansu energetycznego budynku. Oczywiście zalecany jest montaż drzwi zewnętrznych o  $U_d \leq 1,3 \text{ W/m}^2\text{K}$ , natomiast decyzja o klasie izolacyjności drzwi należy do inwestora, a minimalne wymagania określają przepisy jakie obowiązywały w dniu pozwolenia na budowę remontowanego domu, gdyż nie traci się praw nabytych (zalecane drzwi DELTA UNIVERSAL 56SH, PREMIUM 56S, MAGNUM 56K).
- Drzwi zewnętrzne do nowych budynków montowane pomiędzy pomieszczeniami ogrzewanymi i nieogrzewanymi: jeżeli pozwolenie na budowę uzyskano w latach 2017-2020 to drzwi muszą posiadać  $U_d \leq 1,5 \text{ W/m}^2\text{K}$ , a od stycznia 2021 drzwi muszą posiadać  $U_d \leq 1,3 \text{ W/m}^2\text{K}$  (zalecane drzwi DELTA SPECIAL 68SL, UNIVERSAL 56SH).
- Drzwi energooszczędne i pasywne: powszechnie przyjmuje się, że drzwi energooszczędne to takie, które posiadają  $U_d \leq 1,2 \text{ W/m}^2\text{K}$  (zalecane drzwi PERFECT 68XL, EXCLUSIVE 84P), natomiast tzw. drzwi pasywne posiadają  $U_d \leq 0,8 \text{ W/m}^2\text{K}$ .

## TABELA PRZENIKALNOŚCI CIEPŁA

Model drzwi	Rodzaj ościeżnicy	Wartość Referencyjna 2180 x 1230 mm Współczynnik $U_d = \dots \text{ W/m}^2\text{K}$	Skrzydło pełne Wymiar 90E Współczynnik $U_d = \dots \text{ W/m}^2\text{K}$	*Skrzydło przeszklone Wymiar 90E Współczynnik $U_d = \dots \text{ W/m}^2\text{K}$
EXCLUSIVE 84P	Termo ALU84	0,80	0,87	1,1
PERFECT 68XL	Termo ALU68	0,88	0,98	1,2
PERFECT 68XL	Termo ODS68	0,87	0,90	1,1
SPECIAL 68SL	Termo ALU68	1,1	1,1	1,2
SPECIAL 68SL	Termo ODS68	1,0	1,1	1,2
MAGNUM 68KR	Termo ODS68	1,2	1,3	-
PREMIUM 56S	Termo ODS56	1,2	1,3	1,3
UNIVERSAL 56SH	Termo SK56	1,1	1,2	1,3
UNIVERSAL 56SH	PU/UNI56 stalowa	1,4	1,5	1,7
NAŚWIETLE Termo ALU83		1,0	-	-

\* Skrzydło z pojedynczym przeszkleniem np. Pasek Plus Inox.

Drzwi zewnętrzne DELTA spełniające wymogi programu czyste powietrze.





# OCHRONA PRZED WŁAMANIEM



Nie ma drzwi antywłamaniowych!!! Nazwa ta używana jest tylko potocznie. Jedynym prawidłowym i prawnym określeniem jest określenie „drzwi o zwiększonej odporności na włamanie” klasy RC... według normy PN-EN1627. Z kolei zwiększona odporność drzwi na włamanie jest uzależniona od narzędzi jakimi dysponuje włamywacz oraz czasu potrzebnego do otwarcia drzwi za pomocą tychże narzędzi. Istotnym czynnikiem jest to jakie pomieszczenie będą chronić drzwi, czyli o niewielkim, średnim czy dużym ryzykiem zagrożenia włamaniem. Norma UE (PN-EN 1627) klasyfikuje drzwi (pod względem odporności na włamanie) na klasy od 1 do 6. W budownictwie mieszkaniowym oraz do pomieszczeń technicznych generalnie stosowane są drzwi:

**Klasy RC1** – odporność na agresję bez użycia narzędzi – próba wyważenia kopniem, barkiem lub innym sposobem używając siły mięśni ludzkich.

**Klasy RC2** – chronią pomieszczenie min. 3 minuty przed przypadkowym włamywaczem dysponującym jedynie śrubokrętem, młotkiem lub kombinerkami.

**Klasy RC3** – chronią pomieszczenie min. 5 minut, ale przed doświadczonym włamywaczem, który jest wyposażony w łom stalowy, śrubokręty, młotek, wiertarkę mechaniczną oraz kliny.

**Klasy RC4** – chronią pomieszczenie przed doświadczonym włamywaczem min. 10 minut, który jest wyposażony w dodatkowo (oprócz narzędzi z klasy RC3) w ciężki młotek, piłę, przecinak, dłuto i siekierę.

Należy podkreślić, że podane czasy włamania są czasami wziętymi z norm badawczych czyli dotyczą „doświadczonego włamywacza”. Są to czasy netto, czyli takie, które nie uwzględniają czasu potrzebnego na zmianę narzędzi, czasu na analizę nieprzewidzianych dla włamywacza sytuacji w trakcie włamania. W praktyce czasy włamania ww. metodami są 2 lub 3 krotnie dłuższe, co oznacza, że drzwi klasy RC2 mogą niemi-

zaskoczyć przypadkowego włamywacza oraz zniechęcić go do dalszego forsowania drzwi. Z kolei drzwi klasy RC3 i RC4 są dla przypadkowych włamywaczy nie do sforsowania lub nieprzewidzianą zaporą, która wymaga albo zbyt długiego czasu forsowania albo użycia hałaśliwych narzędzi, które mogą zwrócić uwagę sąsiadów, co oznacza skuteczną ochronę. Nie ma idealnego, szczególnie jednego sposobu zabezpieczenia. Optymalnym rozwiązaniem jest zabezpieczenie mechaniczne (drzwi), elektroniczne (alarm), ubezpieczenie oraz dobry sąsiad. Należy również zaznaczyć, iż dopiero drzwi w klasie RC3 uważa się za drzwi faktycznie antywłamaniowe, ponieważ firma ubezpieczeniowa PZU dopiero od tej klasy drzwi udziela maksymalnych zniżek w ubezpieczeniach mieszkania. Wiele osób niesłusznie sądzi, że złodzieje podejmują próby włamań przede wszystkim nocą lub gdy właściciele domów czy mieszkań przebywają na urlopie. Okazuje się, że równie intensywnie działają oni także w ciągu dnia, gdy mieszkańcy przebywają w pracy lub po prostu przez kilka godzin nie ma ich w domu. Statystyki z 2014 roku dotyczące włamań do domów i mieszkań w podziale na sposób przedostania się do wnętrza obiektu mówią, że włamania do domów przez drzwi wejściowe stanowią 38% wszystkich prób włamań, a do mieszkań w blokach jest to ponad 50% prób sforsowania drzwi wejściowych. Pozostałe miejsca to okna, balkony, bramy i piwnice.



# OGÓLNA INFORMACJA

**UWAGI!**

1. Z powodu ograniczeń technicznych maszyn poligraficznych przedstawione wzory i kolory mogą odbiegać od rzeczywistych.
2. Ze względu na przerwę czasową między kolejnymi wydaniami katalogu firmy DELTA oraz modyfikacje produktów i dokumentów związane z ich doskonaleniem producent zastrzega sobie prawo do zmian bez wcześniejszego powiadomienia.
3. Publikacja ta nie stanowi oferty handlowej w rozumieniu przepisów prawnych ma charakter wyłącznie informacyjny.
4. Producent udziela 24-miesięcznej gwarancji. Warunki gwarancji i instrukcja montażu znajdują się w karcie gwarancyjnej produktu.
5. Producent deklaruje ww. właściwości użytkowe wyrobów wyłącznie w przypadku prawidłowego montażu drzwi oraz oryginalnego wyposażenia producenta.
6. Używane potocznie zgodnie z instrukcją producenta (antywłamaniowe, przeciwpożarowe, dymoszczelne, energooszczędne, akustyczne itp.) mają wyłącznie charakter informacyjny, natomiast szczegółowe właściwości wyrobu określają Krajowe Oceny Techniczne, Certyfikaty, Badania TT oraz Deklaracje Właściwości Użytkowych.
7. Podane ceny są cenami netto, do których należy doliczyć obowiązujący podatek VAT.
8. Ze względów technologicznych elementy skrzydła i ościeżnice danego koloru mogą się nieznacznie różnić. Nie jest to wada, nie może stanowić podstawy do reklamacji.

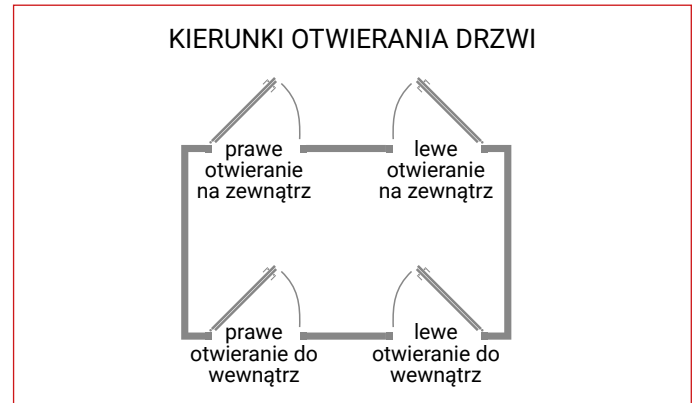

# OZNACZENIA

Grubość skrzydła	Odporność na włamanie <b>RC</b>	Przeszkłone <b>RC2N</b>	Izolacyjność akustyczna	Przenikalność cieplna
P. poż. <b>EI<sub>2</sub></b>	Dymoszczelność <b>S<sub>a</sub>, S<sub>200</sub></b>	Zgodność z normą zharmonizowaną Unii Europejskiej	Zgodność z normą krajową, nie zharmonizowaną	Krajowa ocena techniczna <b>KOT</b>

# ZALECENIA MONTAŻOWO-EKSPLOATACYJNE DLA DRZWI ZEWNĘTRZNYCH

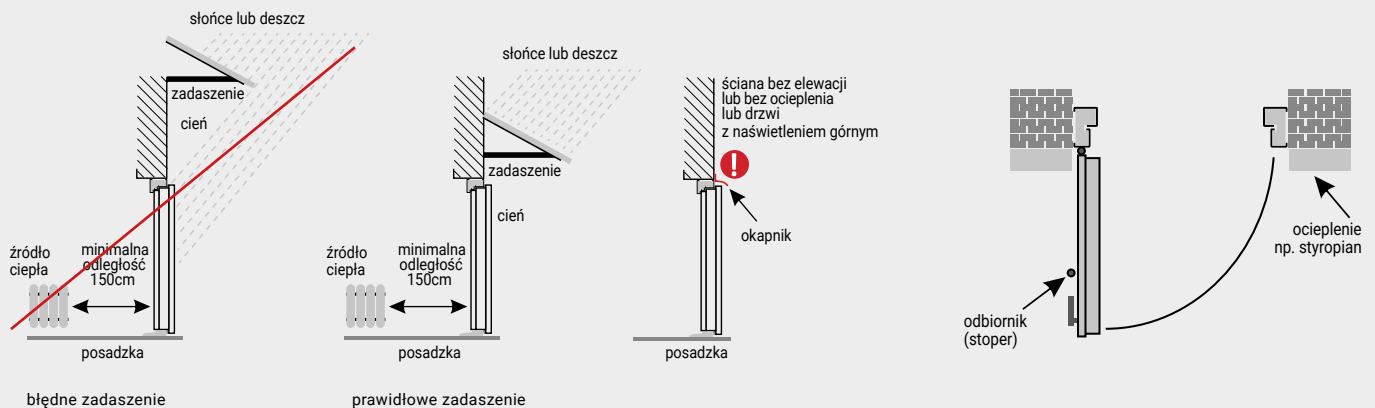

Powinny także posiadać zamontowany odbiornik-stoper aby uniknąć wyłamywania na zawiasach, przy otwarciu powyżej kąta 90°.

Każde drzwi zamontowane na zewnątrz budynku wymagają stosowanego skutecznego zadaszenia chroniącego przed słońcem i deszczem.

Ściągnąć folię ochronną do 7 dni. Zakonserwować okucia, zamki, ramki i aplikację INOX środkiem konserwującym, na przykład GREENTEQ (z naszej oferty).

# DRZWI ZALECANE DO MIESZKAŃ



Model drzwi	<b>UNIVERSAL 56SH</b>	<b>PREMIUM 56S</b>
Grubość skrzydła	56 mm	56 mm
Odporność na włamanie	🔒 RC2 (za dopłatą) *	🔒 RC3
	27 dB	28 dB
Konstrukcja skrzydła		
Wypełnienie	plyta EPS	plyta EPS
Dolna przyłga	bez dolnej przyłgi	bez dolnej przyłgi
Możliwość podcięcia drzwi	do 14 cm/tłoczone do 5 cm	do 8 cm
Zamek	2-punktowy zamek hakowy	4-punktowy zamek ryglowy
Ilość bolców antywyważeniowy	3 szt	3 szt
Ościeżnica standardowa		
+ Przenikalność cieplna od	PU56/UNI56 1,4 W/m <sup>2</sup> K	PU56 1,5 W/m <sup>2</sup> K
Ościeżnica opcjonalna I		
+ Przenikalność cieplna od		PD56/150 1,5 W/m <sup>2</sup> K
Ościeżnica opcjonalna II.		
+ Przenikalność cieplna		Termo ODS56 1,3 W/m <sup>2</sup> K
+ ościeżnicę można łączyć z naswietlem + możliwość zastosowanie poszerzeń 25mm, lub 50mm		
Dostępne tłoczenia	strona 44	

\* Okucia dla klasy RC3



**SPECIAL 68SL**

**MASTER 68KL**

68 mm

68 mm

RC2\*

RC2\*

28 dB

43 dB

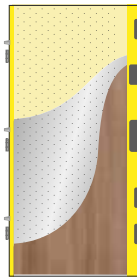
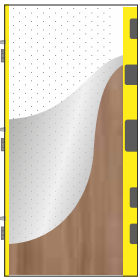

plyta EPS

panel akustyczny DELTA WKW

bez dolnej przyłgi

bez dolnej przyłgi

do 8 cm/tłoczone do 5 cm

do 8 cm/tłoczone do 5 cm

5-punktowy zamek hakowy

5-punktowy zamek hakowy

3 szt

3 szt

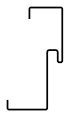

PU68

1,3 W/m<sup>2</sup>K



PU68

1,3 W/m<sup>2</sup>K



PU68-PR

1,3 W/m<sup>2</sup>K



PU68-PR

1,3 W/m<sup>2</sup>K



Termo ODS68

1,1 W/m<sup>2</sup>K



Termo ODS68

1,1 W/m<sup>2</sup>K

strona 44

strona 44







# DRZWI ZALECANE DO MIESZKAŃ SERIA MAGNUM

(DOSTĘPNE RÓWNIEŻ W WERSJI PRZECIWOŻAROWEJ)

**TERAZ POLSKA**

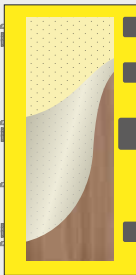
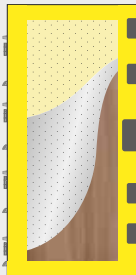
Za drzwi przeciwpożarowe o zwiększonej odporności na włamanie oraz izolacyjności akustycznej serii Delta Magnum.

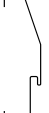

Model drzwi	<b>MAGNUM 56K</b>	<b>MAGNUM 58K</b>
Grubość skrzydła	57 mm	58 mm
Odporność na włamanie	RC3	RC4
Izolacyjność akustyczna	44 dB	47 dB
P.poż./dymoszczelność	EI <sub>2</sub> 30/-	EI <sub>2</sub> 30/-
Konstrukcja skrzydła		
Wypełnienie	panel akustyczny Delta WKW	panel akustyczny Delta WKW
Dolna przyłga	bez dolnej przyłgi	bez dolnej przyłgi
Możliwość podcięcia drzwi	do 5 cm	brak możliwości skrócenia
Zamek	4-punktowy zamek ryglowy	5-punktowy zamek hakowy-zębatkowy
Ilość bolców antywyważeniowy	3 szt	8 szt
Ościeżnica standardowa		
+ Przenikalność cieplna od	PU56 1,7 W/m <sup>2</sup> K	PD58/150 1,7 W/m <sup>2</sup> K
Ościeżnica opcjonalna I.		
+ Przenikalność cieplna od	PD56/150 1,7 W/m <sup>2</sup> K	
Ościeżnica opcjonalna II.		
+ Przenikalność cieplna od	Term ODS56 1,5 W/m <sup>2</sup> K	
+ ościeżnicę można łączyć z nasświetlem + możliwość zastosowanie poszerzeń 25mm, lub 50mm		



**MAGNUM 68KR**

**MAGNUM 84K**

68 mm

84 mm

RC3

RC3

46 dB

45 dB

EL<sub>2</sub>30/S<sub>a</sub> S<sub>200</sub>

EL<sub>2</sub>60/-

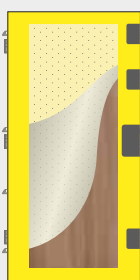

panel akustyczny Delta WKW  
z dolną przyłgą  
do 5 cm

panel akustyczny DELTA WKW  
z dolną przyłgą  
brak możliwości skrócenia

4-punktowy zamek ryglowy  
4 szt

5-punktowy zamek hakowy  
4 szt



PD68/150

1,3 W/m<sup>2</sup>K



PD84/150

1,2 W/m<sup>2</sup>K









Term ODS68

1,2 W/m<sup>2</sup>K

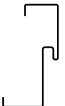

# DRZWI ZALECANE DO DOMÓW

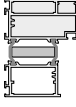

Model drzwi	<b>UNIVERSAL 56SH</b>	<b>SPECIAL 68SL</b>
Grubość skrzydła	56 mm	68 mm
Odporność na włamanie	RC2/RC2N (za dopłatą) *	RC2/RC2N*
Izolacyjność akustyczna	27 dB	28 dB
Konstrukcja skrzydła		
Wypełnienie	plyta EPS	plyta EPS
Dolna przylga	bez dolnej przylgi	bez dolnej przylgi
Możliwość podcięcia drzwi	do 14 cm/tłoczone do 5 cm	do 8 cm/tłoczone do 5 cm
Zamek	2-punktowy zamek hakowy	5-punktowy zamek hakowy
Ilość bolców antywyważeniowy	3 szt	3 szt
Ościeznica stalowa	 PU56 U: 1,4 W/m <sup>2</sup> K	 PU68 U: 1,3 W/m <sup>2</sup> K
Ościeznica opcjonalna I	 Termo SK56/ Termo ODS56 U: 1,2 W/m <sup>2</sup> K	 Termo ODS68 U: 1,1 W/m <sup>2</sup> K
Ościeznica opcjonalna Termo ALU	 Termo ALU68 U: 1,1 W/m <sup>2</sup> K	
Dostępne tłoczenia	strona 45	strona 44
Dostępne przeszklenia	strona 48	strona 48
Naświetlenie	strona 62	strona 62



spełnia wymogi  
z ościeżnicą Termo SK56  
oraz Termo ODS56

spełnia wymogi

\* Okucia dla klasy RC3



**PREMIUM 68XL**

**PERFECT 68XL**

**EXCLUSIVE 84P**

68 mm

68 mm

84 mm

RC3/RC2N

RC3/RC2N

RC3/RC2N

28 dB

29 dB

30 dB

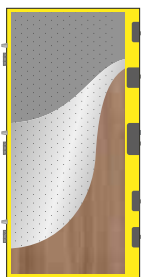

płyta EPS 100  
 bez dolnej przylgi  
 do 8 cm  
 5-punktowy zamek hakowy  
 3 szt

płyta EPS 100  
 z dolną przylgą  
 brak możliwości skrócenia  
 5-punktowy zamek hakowy  
 3 szt

pianka PUR  
 z dolną przylgą  
 brak możliwości skrócenia  
 5-punktowy zamek hakowy  
 6 szt



PU68  
 1,3 W/m<sup>2</sup>K



Termo ODS68  
 1,1 W/m<sup>2</sup>K

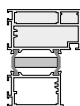

Termo ALU68  
 1,1 W/m<sup>2</sup>K



Termo ODS68  
 0,87 W/m<sup>2</sup>K

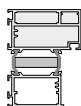

Termo ALU68  
 0,9 W/m<sup>2</sup>K

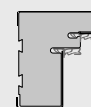

Termo 84 PCV  
 0,75 W/m<sup>2</sup>K

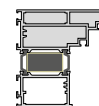

Termo ALU84  
 0,87 W/m<sup>2</sup>K

strona 62

strona 44  
strona 48  
strona 62

strona 48  
strona 62

spełnia wymogi

spełnia wymogi

spełnia wymogi





---

# DRZWI DO MIESZKAŃ



# UNIVERSAL 56SH

## DRZWI WEWNĘTRZNE WEJŚCIOWE

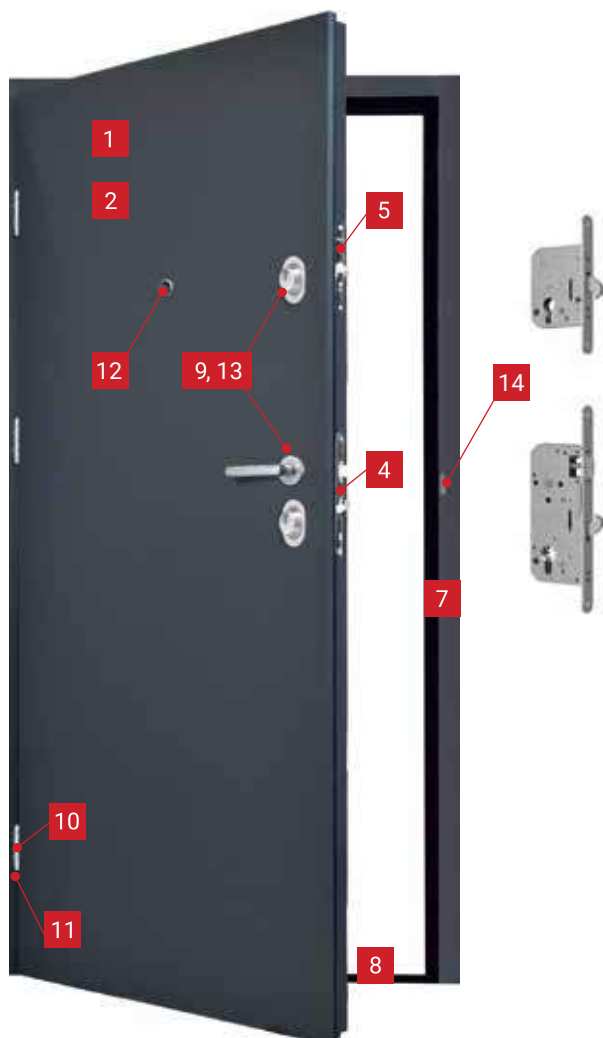

- 56 mm**
- bez dolnej przyłgi**
- RC2\***  
otwieranie do wewnątrz
- 27 dB**
- Ud od 1,4**
- CE**
- KOT**

CENA ZA KOMPLET DRZWI PEŁNE, Z OŚCIEŻNICĄ, PROGIEM I OKUCIAMI		
<b>PEŁNE GŁADKIE</b>	80N/90E	<b>1690,00</b> netto
<b>PEŁNE TŁOCZONE</b> <small>dostępne tłoczenia str. 45</small>	80N/90E	<b>1760,00</b> netto
<b>*DOPLATA DO WERSJI RC2</b>		<b>+50,00</b> netto
<small>Wszystkie ceny podane w katalogu są netto. Należy doliczyć VAT.</small>		

- 1 STALOWA BLACHA OCYNKOWA  
gr. 0,5 mm laminat PCV
- 2 WYPEŁNIENIE  
plyta EPS
- 4 5 SYSTEM ZAMKÓW  
2-punktowy zamek hakowy klasy 6

- 8 PROGI



Termo ALU/PCV PU56 STANDARD  
w cenie ościeżnicy

**UWAGA!** Maksymalne skrócenie skrzydła: gładkie do 14cm, tłoczone do 5cm za dopłatą 150,00zł

- 7 OŚCIEŻNICE

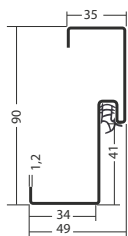

PU56/UNI56 STANDARD  
str. 64

WYMIARY ZALECANYCH OTWORÓW MONTAŻOWYCH

80N	860x2050 mm
90E	980x2065 mm

# DOSTĘPNA KOLORYSTYKA

**złoty dąb**



GŁADKIE, LONDYN,  
GENUA

**ciemny orzech**



GŁADKIE, LONDYN  
GENUA

**wenge**



GŁADKIE, GENUA

**antracyt**



GŁADKIE

**4 ZAMEK  
GŁÓWNY**



ZLGH

**5 ZAMEK  
DZIENNY**



ZLDH

**9 OKUCIA**



VERA INOX  
szyld T1  
STANDARD

**OKUCIA ZA DOPŁATĄ**



VERA INOX  
szyld TG19  
za dopłatą 50,00



TAMARA'2 INOX  
szyld TG19/L  
za dopłatą 100,00

**10 ZAWIASY**



ZAWIAS  
x 3 szt.

**11 BOLCE**



BOLEC  
ANTYWYWAŻENIOWY  
x 3 szt.

**12 WIZJER**



STANDARD  
(luzem)

**13 WKŁADKI**



GB5 34/46 kl.5  
STANDARD  
(w układzie 1 klucza  
lub 2 kluczy)

**14 REGULACJA DOCISKU**



Szczegóły:  
AKCESORIA  
APLIKACJE

str. 80 – 84  
str. 46 – 47

# PREMIUM 56S

DRZWI WEWNĘTRZNE WEJŚCIOWE, ANTYWŁAMANIOWE

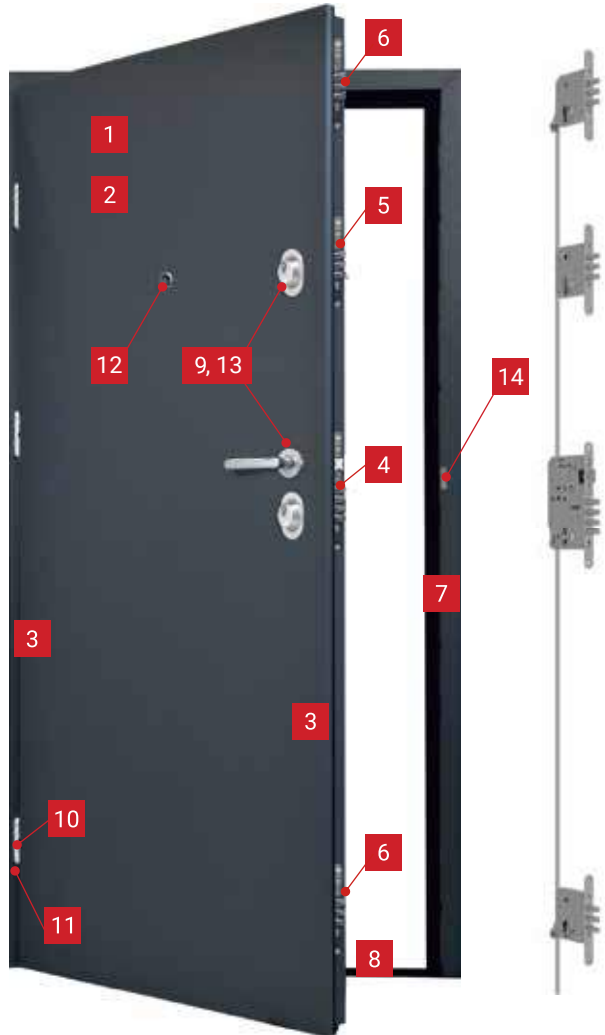

<b>56 mm</b>	<b>bez dolnej przyłgi</b>	<b>RC3</b>	<b>28 dB</b>
<b>Ud od 1,3</b>	<b>CE</b>	<b>KOT</b>	

CENA ZA KOMPLET DRZWI PEŁNE, Z OŚCIEŻNICĄ, PROGIEM I OKUCIAMI			
<b>PEŁNE GŁADKIE</b>	80N/90E	<b>2460,00</b>	netto
<b>PEŁNE GŁADKIE</b>	100E	<b>2660,00</b>	netto
Wszystkie ceny podane w katalogu są netto. Należy doliczyć VAT.			

- 1 STALOWA BLACHA OCYNKOWA  
gr. 0,6-0,7 mm laminat PCV
- 2 WYPEŁNIENIE  
płyta EPS
- 3 PANEL USZTYWNIAJĄCY  
z drewna klejonego
- 4 5 6 SYSTEM ZAMKÓW  
4-punktowy zamek ryglowy

**UWAGA!** Maksymalne skrócenie skrzydła i ościeżnicy do 8 cm za dopłatą 150,00zł

## 7 OŚCIEŻNICE

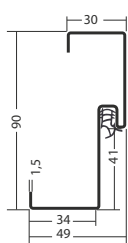

**PU56 STANDARD**  
str. 64

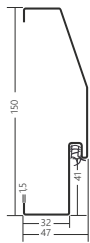

**PD56/150**  
za dopłatą 80,00  
str. 65

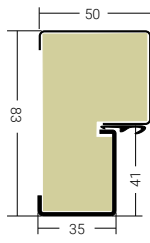

**Termo ODS56**  
za dopłatą 520,00  
str. 66

## 8 PROGI



**Termo ALU/PCV PU56 STANDARD**  
w cenie ościeżnicy



**Termo ALU/PCV PD56/150 STANDARD**  
w cenie ościeżnicy

### WYMIARY ZALECANYCH OTWORÓW MONTAŻOWYCH

80N	860x2050 mm	900x2050 mm	900 x 2080 mm
90E	980x2065 mm	1020x2080 mm	1020 x 2100 mm
100E	1080 x 2065 mm	1120 x 2080 mm	1120 x 2100 mm

## DOSTĘPNA KOLORYSTYKA

złoty dąb



GŁADKIE\*

jasny orzech



GŁADKIE

ciemny orzech



GŁADKIE\*

wenge

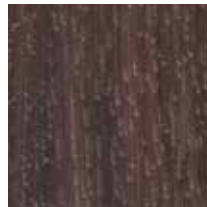

GŁADKIE\*

antracyt



GŁADKIE\*

\*drzwi PREMIUM 56S w wymiarze 100E są dostępne wyłącznie w kolorach: **antracyt, ciemny orzech, wenge, złoty dąb**.

## 9 OKUCIA

VERA INOX  
szyld TG19  
STANDARD

## OKUCIA ZA DOPŁATĄ

CARMEN INOX  
szyld TG19  
za dopłatą 50,00TAMARA'2 INOX  
szyld TG19/L  
za dopłatą 100,00TAMARA'2  
CZARNY MAT  
tarcza TG19/L  
za dopłatą 200,00SIMON ALU  
tarcza SIMON  
za dopłatą  
100,00SIMON ALU  
CZARNY MAT  
tarcza SIMON  
za dopłatą 200,00

## 10 ZAWIASY

Zawias  
x 3 szt.

## 11 BOLCE

BOLEC  
ANTYWYWAŻENIOWY  
x 3 szt.

## 12 WIZJER

STANDARD  
(luzem)

## 13 WKŁADKI

GB5 34/46 kl.5  
STANDARD  
(w układzie 1 klucza  
lub 2 kluczy)14 REGULACJA  
DOCISKU4 ZAMEK  
GŁÓWNY

DC6/Z

5 ZAMEK  
DZIENNY

DH61

6 ZAMEK  
POMOCNICZY

DC6P

Szczegóły:  
AKCESORIA  
APLIKACJEstr. 80 – 84  
str. 46 – 47

# SPECIAL 68SL

DRZWI WEWNĘTRZNE WEJŚCIOWE, WZMOCNIONE

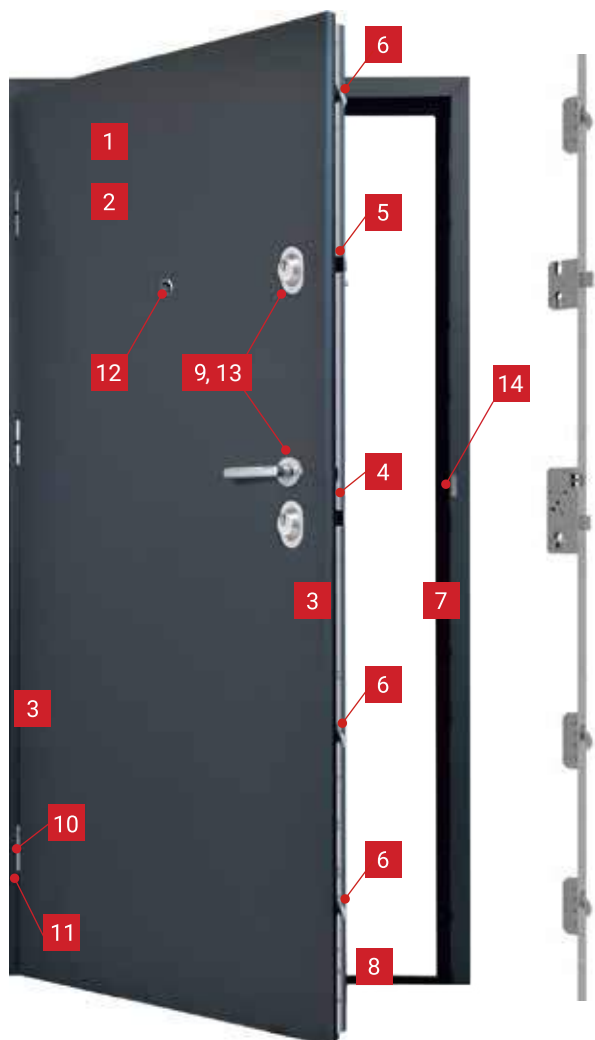

<b>68 mm</b>	<b>bez dolnej przyłgi</b>	<b>RC2</b>	<b>28 dB</b>
<b>Ud od 1,1</b>	<b>CE</b>	<b>KOT</b>	

CENA ZA KOMPLET DRZWI PEŁNE, Z OŚCIEŻNICĄ, PROGIEM I OKUCIAMI			
<b>PEŁNE GŁADKIE</b>	80N/90E	<b>2190,00</b>	netto
<b>PEŁNE TŁOCZONE</b> dostępne wzory tłoczeń str. 44	80N/90E	<b>2260,00</b>	netto
Wszystkie ceny podane w katalogu są netto. Należy doliczyć VAT.			

- 1 STALOWA BLACHA OCYNKOWA  
gr. 0,5-0,6 mm laminat PCV
- 2 WYPEŁNIENIE  
płyta EPS
- 3 PANEL USZTYWNIAJĄCY  
z drewna klejonego
- 4 5 6 SYSTEM ZAMKÓW  
5-punktowy zamek hakowy listwowy

**✂ UWAGA!** Maksymalne skrócenie skrzydła do 8 cm i tłoczone do 5 cm za dopłatą 150,00zł

## 7 OŚCIEŻNICE

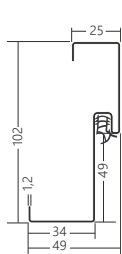

PU68 STANDARD  
str. 68

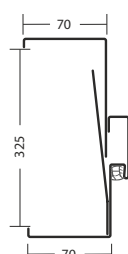

PU68-PR  
za dopłatą cennik str. 21  
str. 70

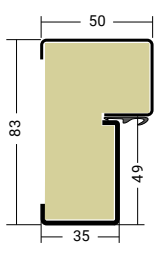

Termo ODS68  
za dopłatą 520,00  
str. 71

## 8 PROGI



PU68 INOX STANDARD  
w cenie ościeżnicy

próg Inox PU68 stosowany jest z ościeżnicą PU68/PU68-PR



Termo ALU/PCV ODS68 STANDARD  
w cenie ościeżnicy

próg Termo ALU/PCV ODS 68 z ościeżnicą Termo ODS i Termo ALU

WYMIARY ZALECANYCH OTWORÓW MONTAŻOWYCH

80N	860 x 2070 mm	od 840 do 880 x od 2050 do 2070 mm	900 x 2100 mm
90E	980 x 2070 mm	od 960 do 1000 x od 2050 do 2070 mm	1020 x 2100 mm

# DOSTĘPNA KOLORYSTYKA

**dąb sonoma**



GŁADKIE

**złoty dąb**



GŁADKIE, QUATRO

**winchester**



GŁADKIE, QUATRO

**ciemny orzech**



GŁADKIE, QUATRO

**wenge**



GŁADKIE, QUATRO

**biały**

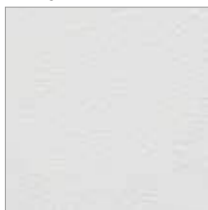

GŁADKIE

**antracyt**



GŁADKIE, QUATRO

## 9 OKUCIA



VERA INOX  
szylid TG19  
STANDARD

## OKUCIA ZA DOPLATĄ



CARMEN INOX  
szylid TG19  
za dopłatą 50,00



TAMARA'2 INOX  
szylid TG19/L  
za dopłatą 100,00



TAMARA'2  
CZARNY MAT  
tarcza TG19/L  
za dopłatą 200,00



SIMON ALU  
tarcza SIMON  
za dopłatą  
100,00



SIMON ALU  
CZARNY MAT  
tarcza SIMON  
za dopłatą 200,00

## 10 ZAWIASY



ZAWIAS REGULOWANY 3D  
PREMIUM R Z NAKŁADKAMI  
x 3 szt.

## 11 BOLCE



BOLEC  
ANTYWYWAŻENIOWY  
x 3 szt.

## 12 WIZJER



STANDARD  
(luzem)

## 13 WKŁADKI



GB5 41/51 kl.5  
STANDARD  
(w układzie 1 klucza  
lub 2 kluczy)

## 14 REGULACJA DOCISKU



## 4 ZAMEK GŁÓWNY



DELTA ZLG

## 5 ZAMEK DZIENNY



DELTA ZLD

## 6 ZAMEK POMOCNICZY



DELTA ZLP

### Ościeżnica regulowana PU68-PR w zakresie:

105-170 mm	430,00
160-225 mm	590,00
200-265 mm	610,00
260-325 mm	670,00

Szczegóły:  
AKCESORIA  
APLIKACJE

str. 80 – 84  
str. 46 – 47



# MASTER 68KL

DRZWI WEWNĘTRZNE WEJŚCIOWE, WZMOCNIONE, AKUSTYCZNE

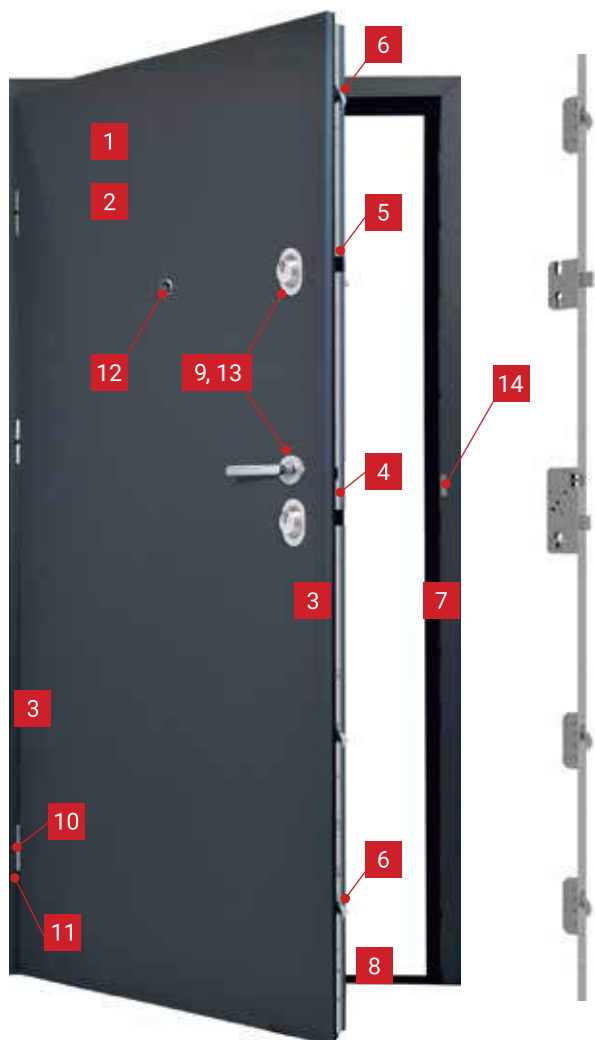

69 mm      bez dolnej przyłgi      RC2      43 dB

Ud od 1,1      CE     

CENA ZA KOMPLET DRZWI PEŁNE, Z OŚCIEŻNICĄ, PROGIEM I OKUCIAMI

**PEŁNE GŁADKIE**      80N/90E      **2460,00** netto

**PEŁNE TŁOCZONE**  
dostępne wzory tłoczeń str. 44      80N/90E      **2530,00** netto

Wszystkie ceny podane w katalogu są netto. Należy doliczyć VAT.

1 STALOWA BLACHA OCYNKOWA      2 WYPEŁNIENIE

gr. 0,5-0,6 mm  
laminat PCV

panel akustyczny  
Delta WKW

3 PANEL USZTYWNIAJĄCY

z drewna klejonego

4 5 6

SYSTEM ZAMKÓW

5-punktowy zamek hakowy listwowy

8 PROGI



PU68 INOX STANDARD  
w cenie ościeżnicy

próg Inox PU68 stosowany jest z ościeżnicą PU68 oraz PU68-PR



Termo ALU/PCV ODS68 STANDARD  
w cenie ościeżnicy

próg Termo ALU/PCV ODS68 z ościeżnicą Termo ODS68

**UWAGA!** Maksymalne skrócenie skrzydła do 8cm i tłoczone do 5cm za dopłatą 150,00zł

7 OŚCIEŻNICE

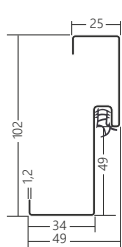

PU68 STANDARD  
str. 68

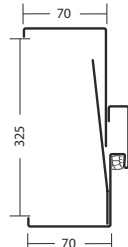

PU68-PR  
za dopłatą  
cennik str. 23  
str. 70

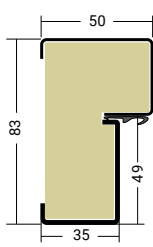

Termo ODS68  
za dopłatą 520,00  
str. 71

WYMIARY ZALECANYCH OTWORÓW MONTAŻOWYCH

80N	860 x 2070 mm	od 840 do 880 x od 2050 do 2070 mm	900 x 2100 mm
90E	980 x 2070 mm	od 960 do 1000 x od 2050 do 2070 mm	1020 x 2100 mm

## DOSTĘPNA KOLORYSTYKA

dąb sonoma



GŁADKIE, QUATRO

dąb turner



GŁADKIE, QUATRO

dąb grandson

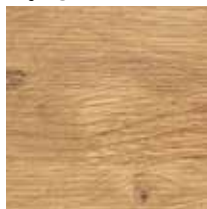

GŁADKIE, QUATRO

złoty dąb



GŁADKIE, QUATRO

jasny orzech



GŁADKIE, QUATRO

ciemny orzech



GŁADKIE, QUATRO

wenge



GŁADKIE/QUATRO

antracyt



GŁADKIE, QUATRO

czarny



GŁADKIE, QUATRO

## 9 OKUCIA

VERA INOX  
szyld TG19  
STANDARD

## OKUCIA ZA DOPLATĄ

CARMEN INOX  
szyld TG19  
za dopłatą 50,00TAMARA'2 INOX  
szyld TG19/L  
za dopłatą 100,00TAMARA'2  
CZARNY MAT  
tarcza TG19/L  
za dopłatą 200,00SIMON ALU  
tarcza SIMON  
za dopłatą  
100,00SIMON ALU  
CZARNY MAT  
tarcza SIMON  
za dopłatą 200,00

## 10 ZAWIASY

ZAWIAS REGULOWANY 3D  
PREMIUM R Z NAKŁADKAMI  
x 3 szt.

## 11 BOLCE

BOLEC  
ANTYWYWAŻENIOWY  
x 3 szt.

## 12 WIZJER

STANDARD  
(luzem)

## 13 WKŁADKI

GB5 41/51 kl.5  
STANDARD  
(w układzie 1 klucz lub  
2 klucze)14 REGULACJA  
DOCISKU4 ZAMEK  
GŁÓWNY

DELTA ZLG

5 ZAMEK  
DZIENNY

DELTA ZLD

6 ZAMEK  
POMOCNICZY

DELTA ZLP

## Ościeżnica regulowana PU68-PR w zakresie:

105-170 mm	430,00
160-225 mm	590,00
200-265 mm	610,00
260-325 mm	670,00

Szczegóły:  
AKCESORIA  
APLIKACJEstr. 80 – 84  
str. 46 – 47

# MAGNUM 56K

DRZWI WEWNĘTRZNE I ZEWNĘTRZNE WEJŚCIOWE, ANTYWŁAMANIOWE, AKUSTYCZNE, PRZECIWPOŻAROWE

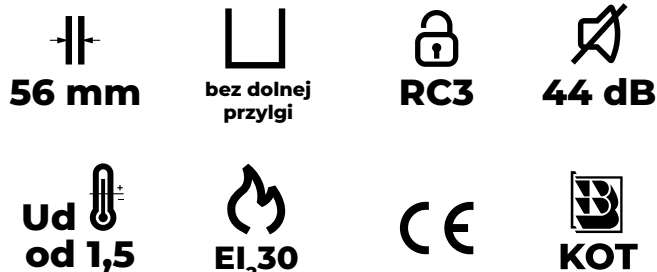
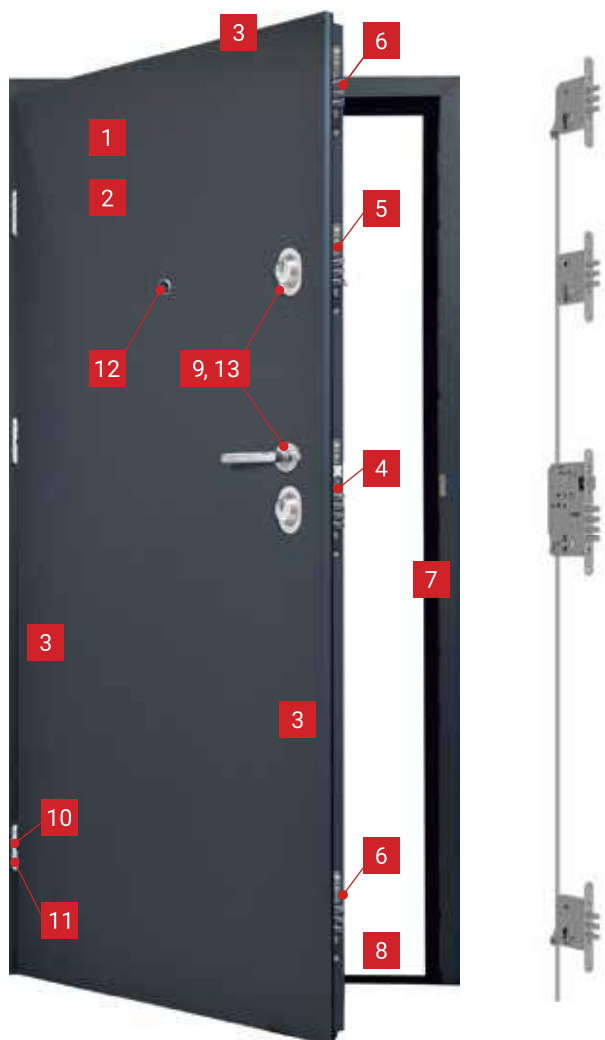

CENA ZA KOMPLET DRZWI PEŁNE, Z OŚCIEŻNICĄ, PROGIEM I OKUCIAMI			
PEŁNE GŁADKIE	80N/90E	<b>2890,00</b>	netto
PEŁNE GŁADKIE P. POŻ.	80N/90E	<b>3140,00</b>	netto
Wszystkie ceny podane w katalogu są netto. Należy doliczyć VAT.			

- 1 STALOWA BLACHA OCYNKOWA  
gr. 0,6-0,7 mm, laminat PCV
- 2 WYPEŁNIENIE  
panel akustyczny Delta WKW
- 3 PANEL USZTYWNIAJĄCY  
z drewna klejonego
- 4 5 6 SYSTEM ZAMKÓW  
4-punktowy zamek ryglowy

**UWAGA!** Maksymalne skrócenie skrzydła i ościeżnicy do 5cm za dopłatą 150,00zł

## 7 OŚCIEŻNICE

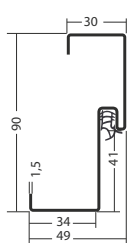

PU56 STANDARD  
str. 64



PD56/150 za dopłatą 80,00  
str. 65

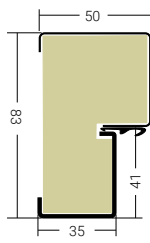

Termo ODS56 za dopłatą 520,00  
str. 66

## 8 PROGI



Termo ALU/PCV PU56 STANDARD w cenie ościeżnicy z ościeżnicą PU56 i Termo ODS



Termo ALU/PCV PD56/150 STANDARD w cenie ościeżnicy stosowany jest z ościeżnicą PD56/150



Termo ALU/DREWNO PU56 STANDARD, w drzwiach P.POŻ.



Termo ALU/DREWNO PD56/150 STANDARD, w drzwiach P.POŻ.

WYMIARY ZALECANYCH OTWORÓW MONTAŻOWYCH

80N	860 x 2040 mm	900 x 2060 mm	900 x 2080 mm
90E	980 x 2065 mm	1020 x 2080 mm	1020 x 2100 mm

Aby drzwi wewnętrzne wejściowe Delta MAGNUM 56K spełniały wymagania P.POŻ EI230 OBOWIĄZKOWO muszą być wyposażone w próg ALU/DREWNO i samozamykacz lub zawias samozamykający wg Krajowej Oceny Technicznej ITB-KOT-2019/0878 Wydanie 1.

# DOSTĘPNA KOLORYSTYKA



dąb sonoma



GŁADKIE

dąb grandson



GŁADKIE

winchester



GŁADKIE

złoty dąb

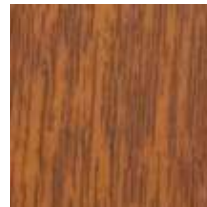

GŁADKIE

jasny orzech



GŁADKIE

ciemny orzech



GŁADKIE

wenge

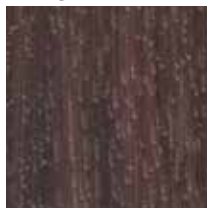

GŁADKIE

biały

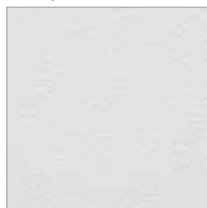

GŁADKIE

antracyt

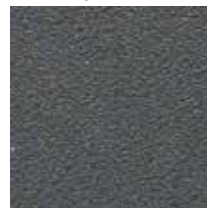

GŁADKIE

## 9 OKUCIA



VERA INOX  
szyld TG19  
STANDARD

## OKUCIA ZA DOPŁATĄ



CARMEN INOX  
szyld TG19  
za dopłatą 50,00



TAMARA'2 INOX  
szyld TG19/L  
za dopłatą 100,00



TAMARA'2  
CZARNY MAT  
tarcza TG19/L  
za dopłatą 200,00

## OKUCIA ZA DOPŁATĄ BEZ P.POŻ.



SIMON ALU  
tarcza SIMON  
za dopłatą  
100,00



SIMON ALU  
CZARNY MAT  
tarcza SIMON  
za dopłatą 200,00

## 10 ZAWIASY



ZAWIAS  
x 3 szt.

## 11 BOLCE



BOLEC  
ANTYWYWAŻENIOWY  
x 3 szt.

## 12 WIZJER



STANDARD  
(luzem)

## 13 WKŁADKI



GB5 34/46 kl.5  
STANDARD  
(w układzie 1 klucz  
lub 2 klucze)

## 14 REGULACJA DOCISKU



## 4 ZAMEK GŁÓWNY



DC6/Z

## 5 ZAMEK DZIENNY



DH61

## 6 ZAMEK POMOCNICZY



DC6P

Szczegóły:  
AKCESORIA  
APLIKACJE

str. 80 – 84  
str. 46 – 47

# MAGNUM 58K

DRZWI WEWNĘTRZNE I ZEWNĘTRZNE WEJŚCIOWE, ANTYWŁAMANIOWE, AKUSTYCZNE, PRZECIWPOŻAROWE

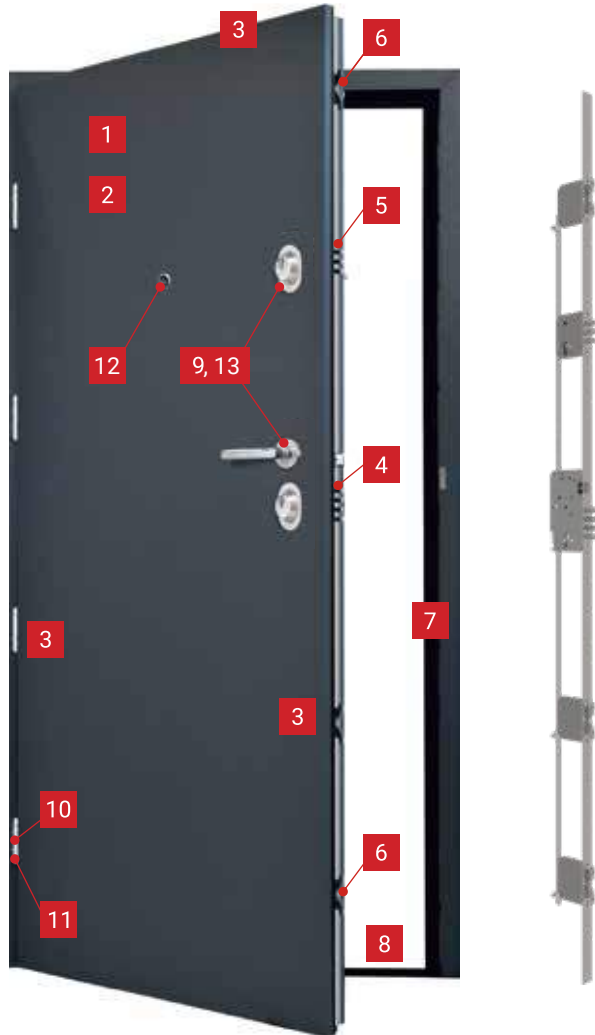

<b>58 mm</b>	<b>bez dolnej przyłgi</b>	<b>RC4</b>	<b>47 dB</b>
<b>Ud od 1,7</b>	<b>EI,30</b>	<b>CE</b>	

CENA ZA KOMPLET DRZWI PEŁNE, Z OŚCIEŻNICĄ, PROGIEM I OKUCIAMI			
<b>PEŁNE GŁADKIE</b>	80N/90E	<b>3490,00</b>	netto
<b>PEŁNE GŁADKIE P. POŻ.</b>	80N/90E	<b>3740,00</b>	netto
Wszystkie ceny podane w katalogu są netto. Należy doliczyć VAT.			

- 1 **STAŁOWA BLACHA OCYNKOWA**  
gr. 0,7 mm, laminat PCV
- 2 **WYPEŁNIENIE**  
panel akustyczny Delta WKW oraz dwie dodatkowe blachy o gr. 0.8mm
- 3 **PANEL USZTYWNIAJĄCY**  
z drewna klejonego
- 4 5 6 **SYSTEM ZAMKÓW**  
5-punktowy zamek ryglowy listwowy klasy 6

**UWAGA!** Drzwi MAGNUM 58K nie mogą być skracane!

## 7 OŚCIEŻNICE



PD58 STANDARD  
str. 65

WYMIARY ZALECANYCH OTWORÓW MONTAŻOWYCH

80N	900 x 2080 mm
90E	1020 x 2080 mm

## 8 PROGI



Termo ALU/PCV PD58 STANDARD w cenie ościeżnicy

z ościeżnicą PU56 i Termo ODS



Termo ALU/DREWNO PD58 STANDARD, w drzwiach P.POŻ.

Aby drzwi wewnętrzne wejściowe Delta MAGNUM 58K spełniały wymagania P.POŻ EI 30 OBOWIĄZKOWO muszą być wyposażone 2 w próg ALU/DREWNO i samozamykacz lub zawias samozamykający. Wypełnienie ościeżnicy wyłącznie zaprawą cementową.

# DOSTĘPNA KOLORYSTYKA



dąb sonoma



GŁADKIE

złoty dąb

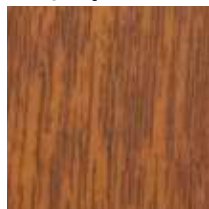

GŁADKIE

ciemny orzech



GŁADKIE

antracyt



GŁADKIE

## 9 OKUCIA



VERA INOX  
szyld T4  
STANDARD

## OKUCIA ZA DOPŁATĄ



CARMEN INOX  
szyld T4  
za dopłatą 50,00

## 10 ZAWIASY



x 4 szt.

## 11 BOLCE



BOLEC  
ANTYWYWAŻENIOWY  
x 8 szt.

## 12 WIZJER



STANDARD  
(luzem)

## 13 WKŁADKI



GD6 33/45 kl.6 N1K  
STANDARD  
(w układzie 1 klucza  
lub 2 kluczy)

## 14 REGULACJA DOCISKU



## 4 ZAMEK GŁÓWNY

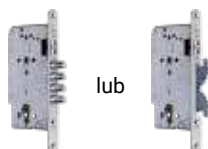

lub

DC6/Z

DH6/Z

## 5 ZAMEK DZIENNY



DH71

## 6 ZAMEK POMOCNICZY



DC6PH

Szczegóły:  
AKCESORIA  
APLIKACJE

str. 80 – 84  
str. 46 – 47

# MAGNUM 68KR

DRZWI ZEWNĘTRZNE WEJŚCIOWE, ANTYWŁAMANIOWE, AKUSTYCZNE, PRZECIWPOŻAROWE, DYMOSZCZELNE

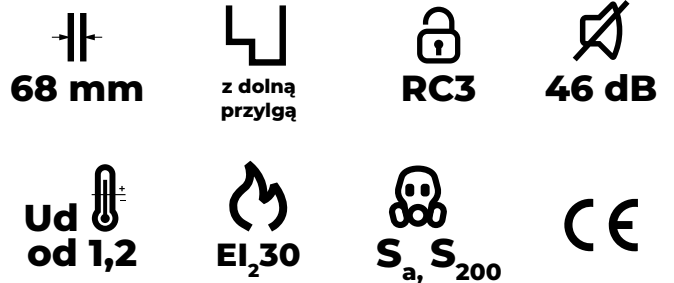
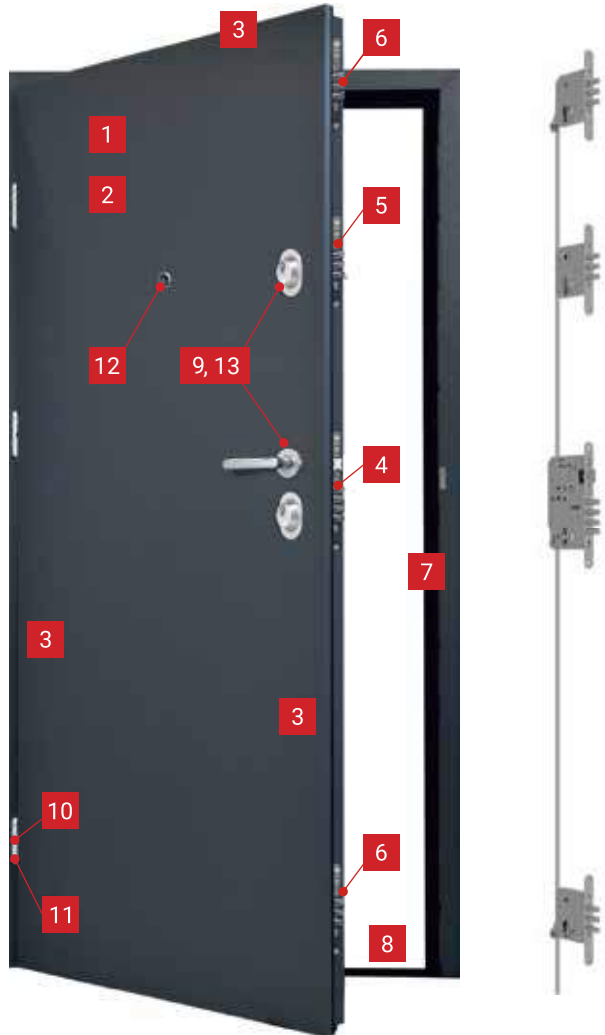

CENA ZA KOMPLET DRZWI PEŁNE, Z OŚCIEŻNICĄ, PROGIEM I OKUCIAMI			
PEŁNE GŁADKIE	80N/90E	<b>3250,00</b>	netto
PEŁNE GŁADKIE P. POŻ.	80N/90E	<b>3550,00</b>	netto
Wszystkie ceny podane w katalogu są netto. Należy doliczyć VAT.			

- 1 STALOWA BLACHA OCYNKOWA  
gr. 0,6-0,7 mm, laminat PCV
- 2 WYPEŁNIENIE  
Panel akustyczny Delta WKW
- 3 PANEL USZTYWNIAJĄCY  
z drewna klejonego
- 4 5 6 SYSTEM ZAMKÓW  
4-punktowy zamek ryglowy

**UWAGA!** Skrócenie drzwi do 5cm możliwe tylko z ościeżnicą stalową PD68 i progiem dębowym PD68/150. Przy skróceniu brak przylgi dolnej **za dopłatą 150,00zł**

## 7 OŚCIEŻNICE

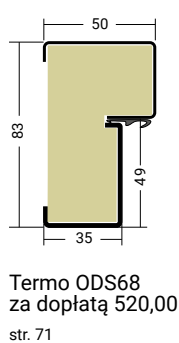
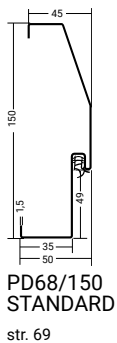

## 8 PROGI



Termo ODS68/150 STANDARD  
do drzwi bez P.POŻ



Termo ODS83 STANDAR  
do ościeżnicy Termo ODS68



dębowy MAGNUM 35 PD68/150 STANDARD w cenie ościeżnicy



dębowy MAGNUM 20 PD68/150 STANDARD, w cenie ościeżnicy

ZA DOPLATĄ 45,00 do drzwi bez P.POŻ.

Próg dębowy Magnum 35 PD68/150 stosuje się z ościeżnicą PD68/150 wyłącznie w przypadku drzwi skracanych. Malowany pod kolor ościeżnicy.

ZA DOPLATĄ 45,00 do drzwi bez P.POŻ.

Próg dębowy Magnum 20 PD68/150 stosuje się z ościeżnicą PD68/150 wyłącznie w przypadku drzwi inwestycyjnych. Malowany pod kolor ościeżnicy.

### WYMIARY ZALECANYCH OTWORÓW MONTAŻOWYCH

80N	900 x 2100 mm	900 x 2100 mm
90E	1020 x 2100 mm	1020 x 2100 mm

# DOSTĘPNA KOLORYSTYKA



**złoty dąb**



GŁADKIE

**ciemny orzech**



GŁADKIE

**wenge**

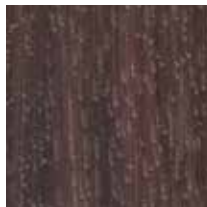

GŁADKIE

**biały**



GŁADKIE

**antracyt**

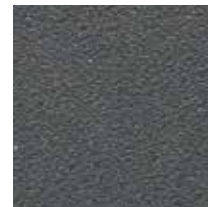

GŁADKIE

## 9 OKUCIA



VERA INOX  
szyld TG19  
STANDARD

## OKUCIA ZA DOPŁATĄ



CARMEN INOX  
szyld TG19  
za dopłatą 50,00



TAMARA'2 INOX  
szyld TG19/L  
za dopłatą 100,00



TAMARA'2  
CZARNY MAT  
tarcza TG19/L  
za dopłatą 200,00



SIMON ALU  
tarcza SIMON  
za dopłatą  
100,00



SIMON ALU  
CZARNY MAT  
tarcza SIMON  
za dopłatą 200,00

## 10 ZAWIASY



ZAWIAS  
x 3 szt.

## 11 BOLCE



BOLEC  
ANTYWYWAŻENIOWY  
x 4 szt.

## 12 WIZJER



STANDARD  
(luzem)

## 13 WKŁADKI



GB5 41/51 kl.5  
STANDARD  
(w układzie 1 klucz lub  
2 klucze)

## 4 ZAMEK GŁÓWNY



DC6/Z

## 5 ZAMEK DZIENNY



DH61

## 6 ZAMEK POMOCNICZY



DC6P

## 14 REGULACJA DOCISKU



Aby drzwi Delta MAGNUM 68KR spełniały wymagania PPOŻ EI:30 OBOWIĄZKOWO muszą być wyposażone w próg drewniany i zawias samozamykający Delta PREMIUM. Aby drzwi Delta MAGNUM 68KR spełniały wymagania certyfikatu 1488-CPR-0667/W nie mogą być dokonywane w nich żadne zmiany.

Szczegóły:  
AKCESORIA  
APLIKACJE

str. 80 – 84  
str. 46 – 47



# MAGNUM 84K

DRZWI ZEWNĘTRZNE WEJŚCIOWE, ANTYWŁAMANIOWE, AKUSTYCZNE, PRZECIWPÓŻAROWE

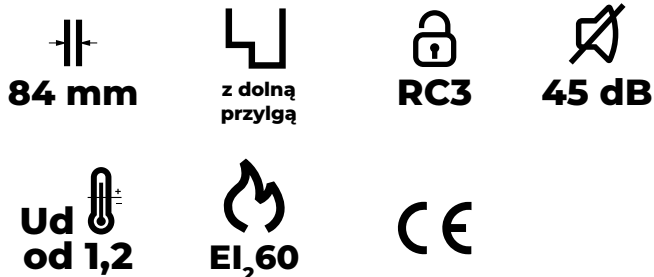
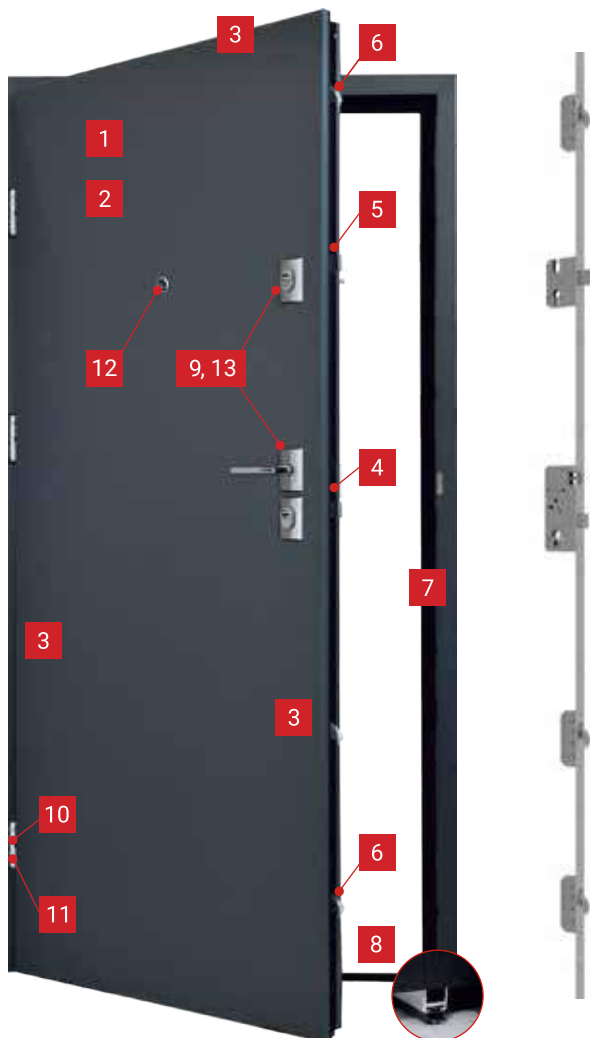

CENA ZA KOMPLET DRZWI PEŁNE, Z OŚCIEŻNICĄ, PROGIEM I OKUCIAMI

**PEŁNE GŁADKIE** 80N/90E **3750,00** netto

**PEŁNE GŁADKIE P. POŻ.** 80N/90E **4100,00** netto

Wszystkie ceny podane w katalogu są netto. Należy doliczyć VAT.

1 STALOWA BLACHA OCYNKOWA 2 WYPEŁNIENIE

gr. 0,7 mm, laminat PCV

Panel akustyczny Delta WKW

3 PANEL USZTYWNIAJĄCY

z drewna klejonego

4 5 6

SYSTEM ZAMKÓW

5-punktowy zamek hakowy

8 PROGI



Termo ODS84/150 STANDARD, do drzwi bez P.POŻ.



dębowy MAGNUM 84 STANDARD, do drzwi P.POŻ.

ZA DOPLATĄ 40,00, do drzwi bez P.POŻ.

malowany pod kolor ościeżnicy

✂ UWAGA! Drzwi MAGNUM 84K nie mogą być skracane!

7 OŚCIEŻNICE

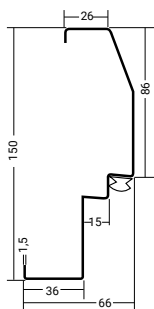

PD84/150 STANDARD

str. 73

WYMIARY ZALECANYCH OTWORÓW MONTAŻOWYCH

80N	900 x 2090 mm
90E	1020 x 2090 mm

PRÓG OPADOWY W STANDARDZIE

Aby drzwi Delta MAGNUM 84K spełniały wymagania P.POŻ EI260 OBOWIĄZKOWO muszą być wyposażone w próg drewniany i zawias samozamykający Delta PREMIUM. Aby drzwi Delta MAGNUM 84K spełniały wymagania certyfikatu 1488-CPR-0800/W nie mogą być dokonywane w nich żadne zmiany.

# DOSTĘPNA KOLORYSTYKA



**złoty dąb**



GŁADKIE

**ciemny orzech**



GŁADKIE

**antracyt**



GŁADKIE

## 9 OKUCIA



CARMEN INOX  
STANDARD

## OKUCIA ZA DOPŁATĄ



TAMARA'2 INOX  
szyld TG19/L  
za dopłatą 50,00



TAMARA'2  
CZARNY MAT  
za dopłatą 150,00

## 10 ZAWIASY



ZAWIAS  
x 3 szt.

## 11 BOLCE



BOLEC  
ANTYWYWAŻENIOWY  
x 6 szt.

## 12 WIZJER



STANDARD  
(luzem)

## 13 WKŁADKI



GB6 55/55 kl.6  
STANDARD  
(w układzie 1 klucza  
lub 2 kluczy)

## 14 REGULACJA DOCISKU



## 4 ZAMEK GŁÓWNY



DELTA ZLG

## 5 ZAMEK DZIENNY



DELTA ZLD

## 6 ZAMEK POMOCNICZY



DELTA ZLP

Szczegóły:  
AKCESORIA  
APLIKACJE

str. 80 – 84  
str. 46 – 47



---

# DRZWI DO DOMÓW



# UNIVERSAL 56SH

## DRZWI ZEWNĘTRZNE WEJŚCIOWE

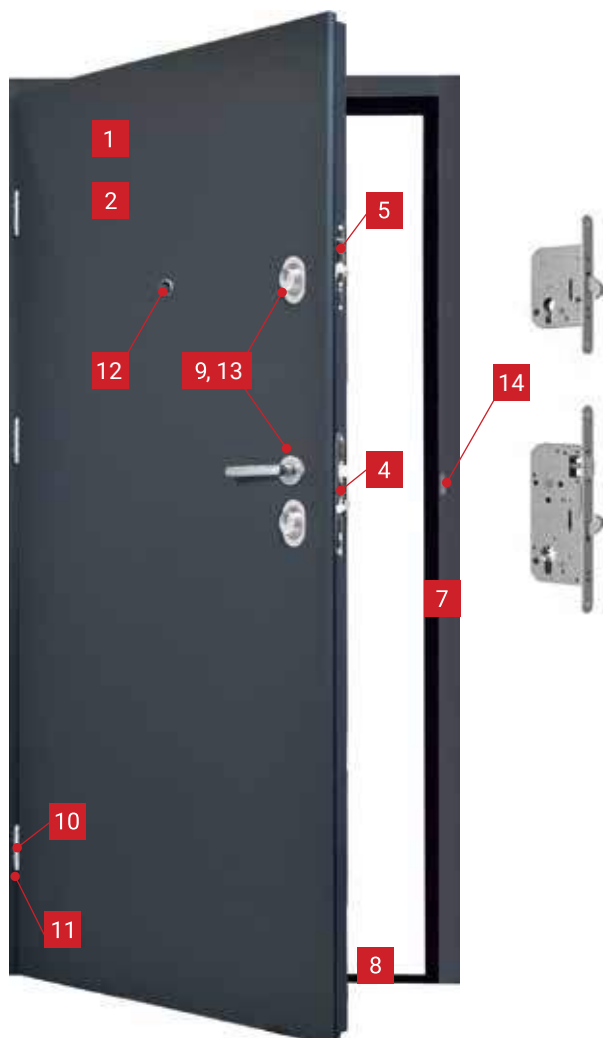

**56 mm**  
**bez dolnej przyłgi**  
**RC2\***  
otwieranie do wewnątrz  
**27 dB**  
**Ud od 1,2**  
**CE**  
**KOT**

CENA ZA KOMPLET DRZWI PEŁNE, Z OŚCIEŻNICĄ, PROGIEM I OKUCIAMI		
<b>PEŁNE GŁADKIE</b>	80N/90E	<b>1690,00</b> netto
<b>PEŁNE TŁOCZONE</b> dostępne wzory tłoczeń str. 45	80N/90E	<b>1760,00</b> netto
*DOPLATA DO WERSJI RC2		<b>+50,00</b> netto
Wszystkie ceny podane w katalogu są netto. Należy doliczyć VAT.		

- 1 STALOWA BLACHA OCYNKOWA  
gr. 0,5 mm  
laminat PCV
- 2 WYPEŁNIENIE  
płyta EPS
- 4 5 SYSTEM ZAMKÓW  
2-punktowy zamek hakowy klasy 6

**UWAGA!** Maksymalne skrócenie skrzydła: gładkie do 14cm, tłoczone do 5cm **za dopłatą 150,00zł**

### 7 OŚCIEŻNICE

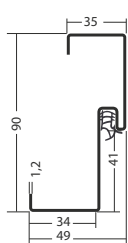

**PU56 STANDARD**  
str. 64

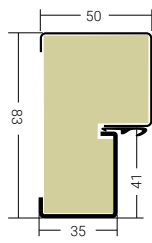

**Termo ODS56**  
za dopłatą 520,00 80N  
str. 66

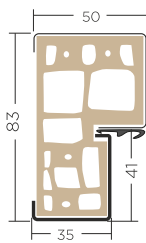

**Termo SK56**  
za dopłatą 520,00 90E  
(ośc. symetryczna)  
str. 67

Drzwi Delta UNIVERSAL 56SH z ościeżnicą Termo SK56 stalowo-kompozytową w wersji gładkiej z przeszkleniem Pasek INOX spełnia wymogi programu „Czyste Powietrze”.

### 8 PROGI



**Termo ALU/PCV PU56 STANDARD**  
w cenie ościeżnicy

WYMIARY ZALECANYCH OTWORÓW MONTAŻOWYCH

80N	860x2050 mm	860x2050 mm	-
90E	980x2065 mm	-	1020 x 2100 mm

# DOSTĘPNA KOLORYSTYKA

**złoty dąb**



GŁADKIE, LONDYN,  
GENUA  
PU56, Termo SK56

**ciemny orzech**

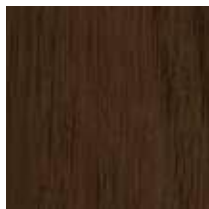

GŁADKIE, LONDYN  
GENUA  
PU56, Termo SK56

**wenge**

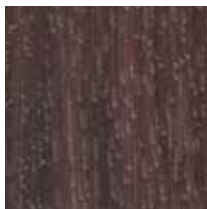

GŁADKIE, GENUA  
PU56, Termo SK56

**antracyt**



GŁADKIE  
PU56, Termo SK56

**4 ZAMEK GŁÓWNY**



ZLGH

**5 ZAMEK DZIENNY**



ZLDH

**9 OKUCIA**



VERA INOX  
szyld T1  
STANDARD

**OKUCIA ZA DOPLATĄ**



VERA INOX  
szyld TG19  
za dopłatą 50,00



TAMARA'2 INOX  
szyld TG19/L  
za dopłatą 100,00

**10 ZAWIASY**



ZAWIAS  
x 3 szt.

**11 BOLCE**



BOLEC  
ANTYWYWAŻENIOWY  
x 3 szt.

**12 WIZJER**



STANDARD  
(luzem)

**13 WKŁADKI**



GB5 34/46 kl.5  
STANDARD  
(w układzie 1 klucza  
lub 2 kluczy)

**14 REGULACJA DOCISKU**



Szczegóły:

APLIKACJE  
NAŚWIETLA  
AKCESORIA

str. 46 – 47  
str. 62 – 63  
str. 80 – 84

# SPECIAL 68SL

DRZWI ZEWNĘTRZNE WEJŚCIOWE, WZMOCNIONE

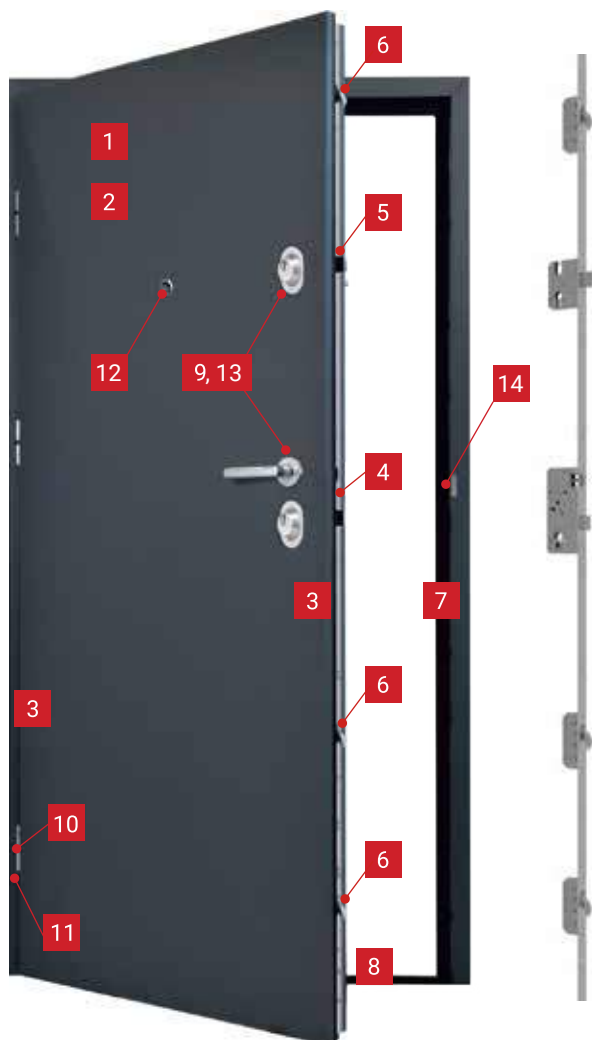

**68 mm**
**bez dolnej przyłgi**
**RC2**
**28 dB**

**Ud od 1,1**
**CE**

CENA ZA KOMPLET DRZWI PEŁNE, Z OŚCIEŻNICĄ, PROGIEM I OKUCIAMI			
<b>PEŁNE GŁADKIE</b>	80N/90E	<b>2190,00</b>	netto
<b>PEŁNE TŁOCZONE</b> dostępne wzory tłoczeń str. 44	80N/90E	<b>2260,00</b>	netto
Wszystkie ceny podane w katalogu są netto. Należy doliczyć VAT.			

- 1 STALOWA BLACHA OCYNKOWA  
gr. 0,5-0,6 mm laminat PCV
- 2 WYPEŁNIENIE  
płyta EPS
- 3 PANEL USZTYWNIAJĄCY  
z drewna klejonego
- 4 5 6 SYSTEM ZAMKÓW  
5-punktowy zamek hakowy listwowy
- 8 PROGI

**UWAGA!** Maksymalne skrócenie skrzydła do 8 cm, tłoczone do 5 cm. za dopłatą 150,00zł

## 7 OŚCIEŻNICE

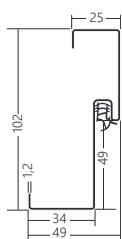

PU68 STANDARD  
str. 68

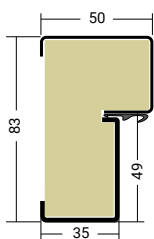

Termo ODS68  
za dopłatą 520,00  
str. 71

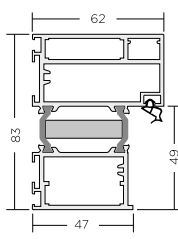

Termo ALU68  
za dopłatą 790,00  
str. 72



PU68 INOX STANDARD  
w cenie ościeżnicy

próg Inox PU68 stosowany jest z ościeżnicą PU68/PU68-PR



Termo ALU/PCV ODS68 STANDARD  
w cenie ościeżnicy

próg Termo ALU/PCV ODS 68 z ościeżnicą Termo ODS i Termo ALU

### WYMIARY ZALECANYCH OTWORÓW MONTAŻOWYCH

80N	860 x 2070 mm	900 x 2100 mm	920 x 2100 mm
90E	980 x 2070 mm	1020 x 2100 mm	1040 x 2100 mm

# DOSTĘPNA KOLORYSTYKA

**dąb sonoma**



GLADKIE  
PU68, ODS68

**złoty dąb**

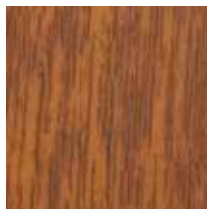

GLADKIE, QUATRO  
PU68, ODS68, Termo ALU68

**Winchester**



GLADKIE, QUATRO  
PU68, ODS68, Termo ALU68

**ciemny orzech**



GLADKIE, QUATRO  
PU68, ODS68, Termo ALU68

**wenge**



GLADKIE, QUATRO  
PU68, ODS68

**biały**

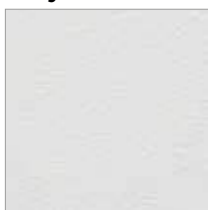

GLADKIE  
PU68, ODS68, Termo ALU68

**antracyt**



GLADKIE, QUATRO  
PU68, ODS68, Termo ALU68

**antracyt  
drewnopodobny**



GLADKIE  
ODS68, Termo ALU68

## 9 OKUCIA



VERA INOX  
szyld TG19  
STANDARD

## OKUCIA ZA DOPŁATĄ



CARMEN INOX  
szyld TG19  
za dopłatą 50,00



TAMARA'2 INOX  
szyld TG19/L  
za dopłatą 100,00



TAMARA'2  
CZARNY MAT  
tarcza TG19/L  
za dopłatą 200,00



SIMON ALU  
tarcza SIMON  
za dopłatą  
100,00



SIMON ALU  
CZARNY MAT  
tarcza SIMON  
za dopłatą 200,00

## 10 ZAWIASY



ZAWIAS REGULOWANY  
PREMIUM 3D  
Z NAKŁADKAMI  
x 3 szt.

## 11 BOLCE



BOLEC  
ANTYWYWAŻENIOWY  
x 3 szt.

## 12 WIZJER



STANDARD  
(luzem)

## 13 WKŁADKI



GB5 41/51 kl.5  
STANDARD  
(w układzie 1 klucza  
lub 2 kluczy)

## 14 REGULACJA DOCISKU



## 4 ZAMEK GŁÓWNY



DELTA ZLG

## 5 ZAMEK DZIENNY



DELTA ZLD

## 6 ZAMEK POMOCNICZY



DELTA ZLP

Szczegóły:

APLIKACJE  
PRZESZKLENIA  
POCHWYTY  
AKCESORIA

str. 46 – 47  
str. 48 – 57  
str. 76 – 77  
str. 80 – 84



# PREMIUM 68XL

DRZWI ZEWNĘTRZNE WEJŚCIOWE, ANTYWŁAMANIOWE, ENERGOOSZCZĘDNE

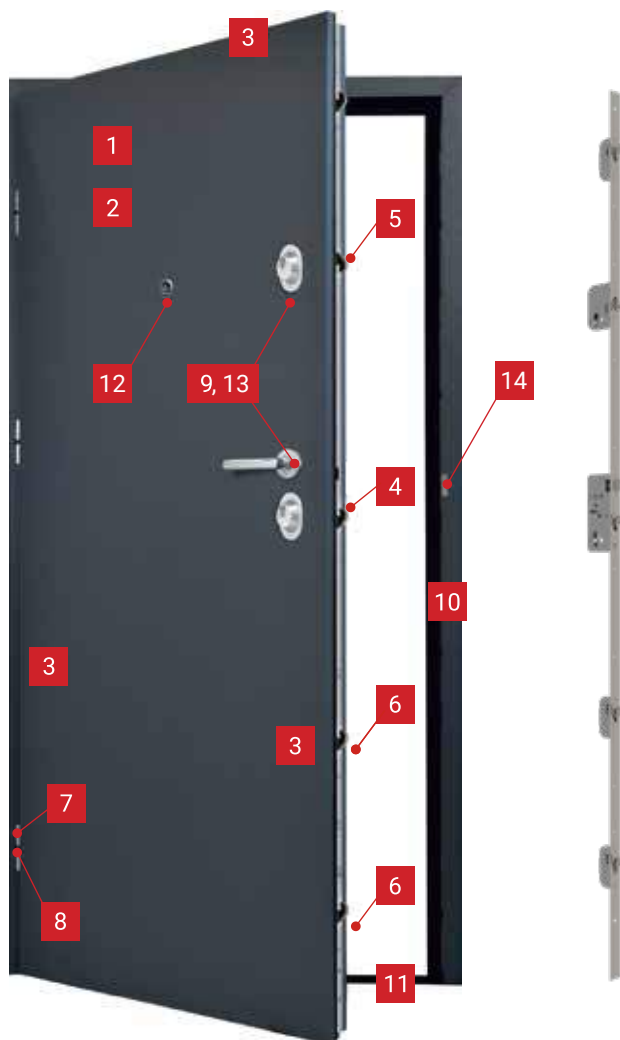

**69 mm**

bez dolnej przyłgi

**RC3**

**28 dB**

Ud **od 1,1**

CE

CENA ZA KOMPLET DRZWI PEŁNE, Z OŚCIEŻNICĄ, PROGIEM I OKUCIAMI

PEŁNE GŁADKIE 80N/90E **2490,00** netto

Wszystkie ceny podane w katalogu są netto. Należy doliczyć VAT.

1 STALOWA BLACHA OCYNKOWA 2 WYPEŁNIENIE

gr. 0,6-0,7 mm laminat PCV

plyta EPS

3 PANEL USZTYWNIAJĄCY

z drewna klejonego

4 5 6

SYSTEM ZAMKÓW

5-punktowy zamek hakowy klasy 6

8 PROGI

**UWAGA!** Maksymalne skrócenie skrzydła do 8 cm za dopłatą 150,00zł

7 OŚCIEŻNICE

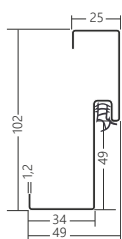

PU68 STANDARD  
str. 68

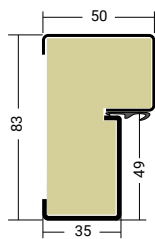

Termo ODS68  
za dopłatą 520,00  
str. 71

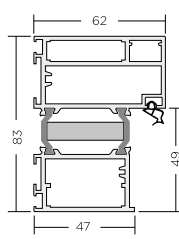

Termo ALU68  
za dopłatą 790,00  
str. 72



Termo ALU/PCV ODS68 STANDARD  
w cenie ościeżnicy

próg Termo ALU/PCV ODS 68 z ościeżnicą Termo ODS i Termo ALU

WYMIARY ZALECANYCH OTWORÓW MONTAŻOWYCH

80N	860 x 2070 mm	900 x 2100 mm	920 x 2100 mm
90E	980 x 2070 mm	1020 x 2100 mm	1040 x 2100 mm

# DOSTĘPNA KOLORYSTYKA

**złoty dąb**



GLADKIE  
PU68, Termo ODS68

**ciemny orzech**



GLADKIE  
PU68, Termo ODS68

**antracyt**



GLADKIE  
PU68, Termo ODS68

## 9 OKUCIA



VERA INOX  
szyld TG19  
STANDARD

## OKUCIA ZA DOPŁATĄ



CARMEN INOX  
szyld TG19  
za dopłatą 50,00



TAMARA'2 INOX  
szyld TG19/L  
za dopłatą 100,00



TAMARA'2  
CZARNY MAT  
tarcza TG19/L  
za dopłatą 200,00



SIMON ALU  
tarcza SIMON  
za dopłatą  
100,00



SIMON ALU  
CZARNY MAT  
tarcza SIMON  
za dopłatą 200,00

## 10 ZAWIASY



ZAWIAS REGULOWANY  
PREMIUM 3D  
Z NAKŁADKAMI  
x 3 szt.

## 11 BOLCE



BOLEC  
ANTYWYWAŻENIOWY  
x 3 szt.

## 12 WIZJER



STANDARD  
(luzem)

## 13 WKŁADKI



GB5 41/51 kl.5  
STANDARD  
(w układzie 1 klucza  
lub 2 kluczy)

## 14 REGULACJA DOCISKU



## 4 ZAMEK GŁÓWNY



ZLGH

## 5 ZAMEK DZIENNY



ZLDH

## 6 ZAMEK POMOCNICZY



ZLPH

Szczegóły:

APLIKACJE  
NAŚWIETLA  
POCHWYTY  
AKCESORIA

str. 46 – 47  
str. 62 – 63  
str. 76 – 77  
str. 80 – 84

# PERFECT 68XL

DRZWI ZEWNĘTRZNE WEJŚCIOWE, ANTYWŁAMANIOWE, ENERGOOSZCZĘDNE

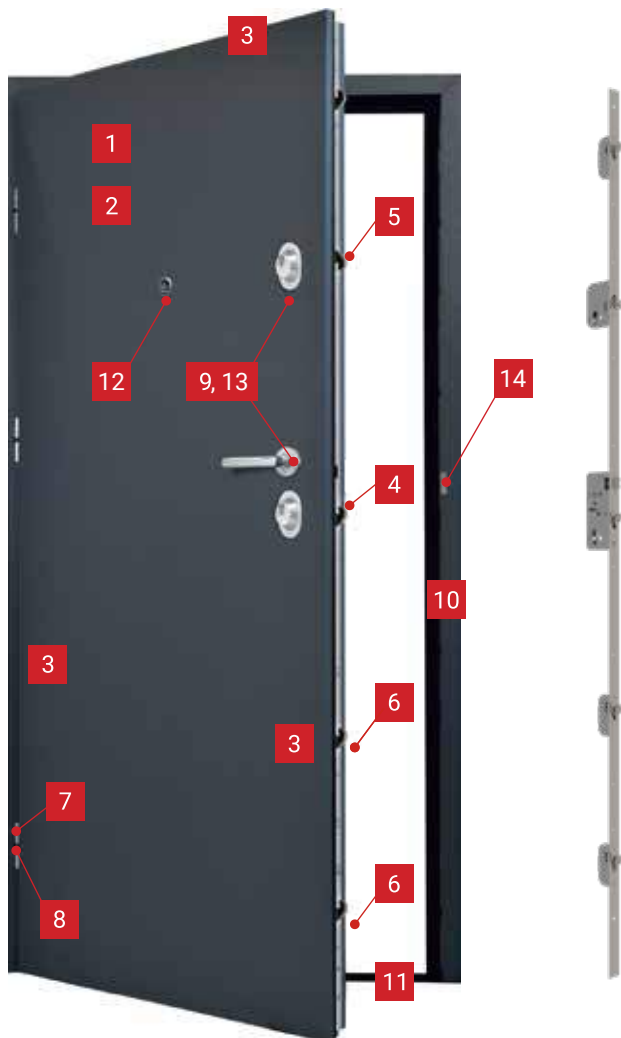

**69 mm**

z dolną przylgą

**RC3 /RC2N**

**29 dB**

**Ud od 0,87**



CENA ZA KOMPLET DRZWI PEŁNE, Z OŚCIEŻNICĄ ODS68, PROGIEM I OKUCIAMI			
PEŁNE GŁADKIE	80N/90E	<b>3290,00</b>	netto
PEŁNE GŁADKIE	100E	<b>3490,00</b>	netto
PEŁNE TŁOCZONE dostępne wzory tłoczeń str. 44	80N/90E	<b>3360,00</b>	netto

**1** STALOWA BLACHA **2** WYPEŁNIENIE OCYNKOWA  
gr. 0,6-0,7 mm laminat PCV płyta EPS 0.31

**3** PANEL USZTYWNIAJĄCY  
z drewna klejonego

**4** **5** **6**  
**SYSTEM ZAMKÓW** 5-punktowy zamek hakowy klasy 6

**8** PROGI



Termo ODS83 STANDARD w cenie ościeżnicy

**UWAGA!** Drzwi PERFECT 68XL nie mogą być skracane!

**7** OŚCIEŻNICE

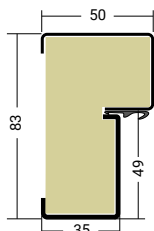

Termo ODS68 STANDARD str. 71

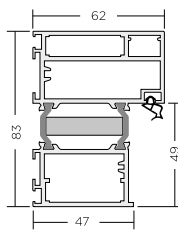

Termo ALU68 za dopłatą 290,00 str. 72

WYMIARY ZALECANYCH OTWORÓW MONTAŻOWYCH

80N	900 x 2100 mm	920 x 2100 mm
90E	1020 x 2100 mm	1040 x 2100 mm
100E	1130 x 2065 mm	1140 x 2080 mm

# DOSTĘPNA KOLORYSTYKA

Drzwi w kolorach: złoty dąb, winchester, ciemny orzech, biały, antracyt i czarny dostępne w wymiarze 100E.

**dąb turner**



GŁADKIE  
ODS68, TermoALU68

**dąb gradson**

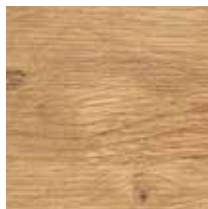

GŁADKIE  
ODS68, TermoALU68

**złoty dąb**



GŁADKIE, QUATRO  
ODS68, TermoALU68

**winchester**



GŁADKIE, QUATRO  
ODS68, TermoALU68

**ciemny orzech**



GŁADKIE, QUATRO  
ODS68, TermoALU68

**biały**

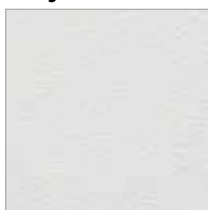

GŁADKIE, QUATRO  
ODS68, TermoALU68

**szary**

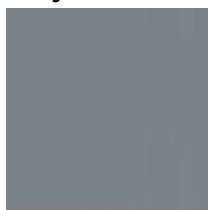

GŁADKIE  
ODS68, TermoALU68

**antracyt**



GŁADKIE, QUATRO  
ODS68, TermoALU68

**antracyt  
drewnopodobny**

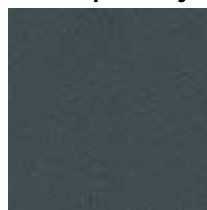

GŁADKIE  
ODS68, TermoALU68

**czarny**

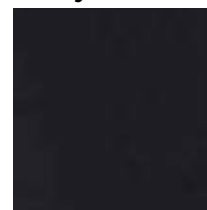

GŁADKIE  
ODS68, TermoALU68

## 9 OKUCIA



VERA INOC  
szyld TG19  
STANDARD

## OKUCIA ZA DOPLATĄ



CARMEN INOX  
szyld TG19  
za dopłatą 50,00



TAMARA'2 INOX  
szyld TG19/L  
za dopłatą 100,00



TAMARA'2  
CZARNY MAT  
tarcza TG19/L  
za dopłatą 200,00



SIMON ALU  
tarcza SIMON  
za dopłatą 100,00



SIMON ALU  
CZARNY MAT  
tarcza SIMON  
za dopłatą 200,00

## 10 ZAWIASY



ZAWIAS REGULOWANY  
PREMIUM 3D  
Z NAKŁADKAMI  
x 3 szt.

## 11 BOLCE



BOLEC  
ANTYWYWAŻENIOWY  
x 4 szt.

## 12 WIZJER



STANDARD  
(luzem)

## 13 WKŁADKI



GB5 34/46 kl.5  
STANDARD  
(w układzie 1 klucza  
lub 2 kluczy)

## 14 REGULACJA DOCISKU



## 4 ZAMEK GŁÓWNY



ZLGH

## 5 ZAMEK DZIENNY



ZLDH

## 6 ZAMEK POMOCNICZY



ZLPH

Szczegóły:

APLIKACJE  
PRZESZKLENIA  
NAŚWIETLA  
POCHWYTY  
AKCESORIA

str. 46 – 47  
str. 48 – 61  
str. 62 – 63  
str. 76 – 77  
str. 80 – 84

# EXCLUSIVE 84P

DRZWI ZEWNĘTRZNE WEJŚCIOWE, ANTYWŁAMANIOWE, ENERGOOSZCZĘDNE

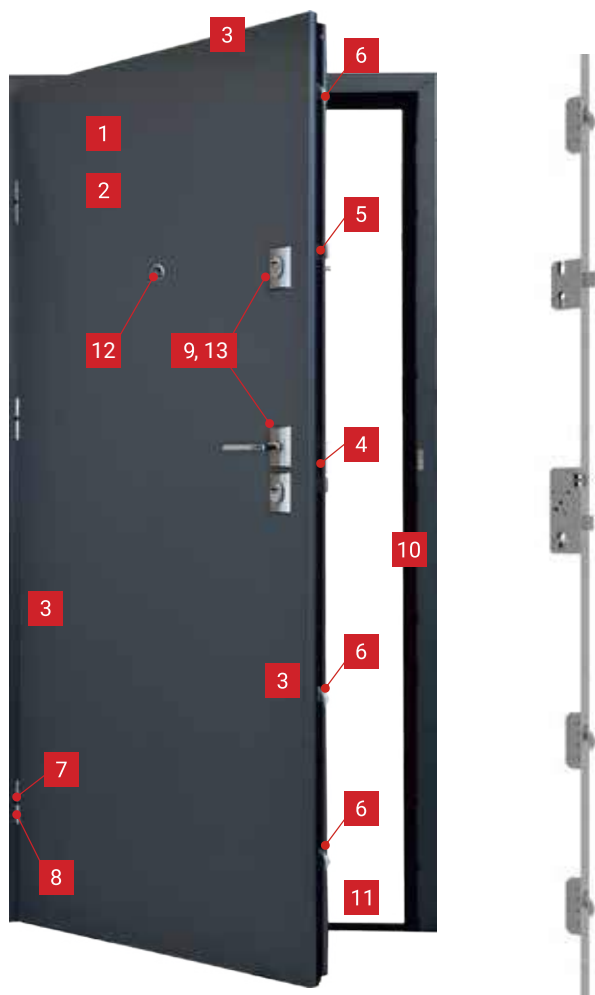

**84 mm**  
 z dolną przylgą  
**RC3 /RC2N**  
**30 dB**  
**Ud od 0,75**  
**CE**

CENA ZA KOMPLET DRZWI PEŁNE, Z OŚCIEŻNICĄ Termo ALU84, PROGIEM I OKUCIAMI

**PEŁNE GŁADKIE** 90E **4690,00** netto

Wszystkie ceny podane w katalogu są netto. Należy doliczyć VAT.

- 1 STALOWA BLACHA OCYNKOWA  
gr. 0,6-0,7 mm laminat PCV
- 2 WYPEŁNIENIE pianka PUR
- 3 PANEL USZTYWNIAJĄCY z drewna klejonego

- 4 5 6 SYSTEM ZAMKÓW
- 5-punktowy zamek hakowy

- 8 PROGI



Termo ODS83 STANDARD w cenie ościeżnicy

**UWAGA!** Drzwi EXCLUSIVE 84P nie mogą być skracane!

## 7 OŚCIEŻNICE

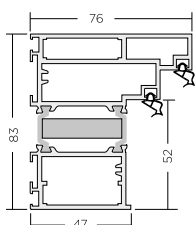

Termo ALU84 opcja do wyboru str. 74

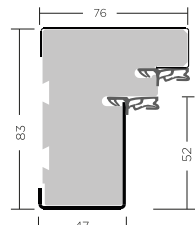

Termo PCV84/SK84 opcja do wyboru str. 75

### WYMIARY ZALECANYCH OTWORÓW MONTAŻOWYCH

90E	1080 x 2100 mm	1040 x 2100 mm
-----	----------------	----------------

# DOSTĘPNA KOLORYSTYKA

**dąb turner**

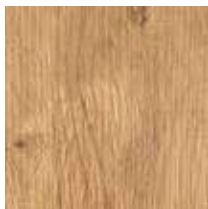

GLADKIE  
z ościeżnicą CZARNY MAT

**dąb gradson**

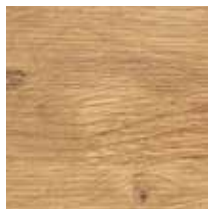

GLADKIE  
z ościeżnicą CZARNY MAT

**złoty dąb**



GLADKIE

**winchester**



GLADKIE

**ciemny orzech**

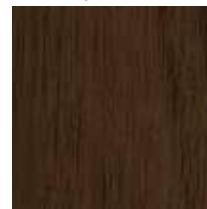

GLADKIE

**biały**

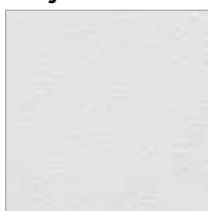

GLADKIE

**antracyt**

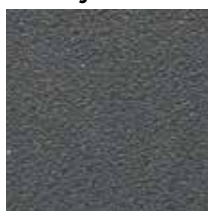

GLADKIE

**antracyt  
drewnopodobny**

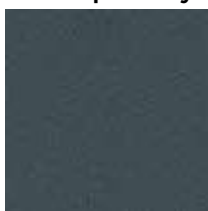

GLADKIE

**czarny**

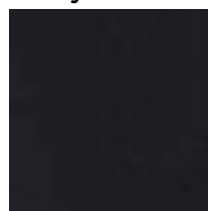

GLADKIE

## 9 OKUCIA



TAMARA'2 INOX  
szyld TG19/L  
STANDARD

## OKUCIA ZA DOPLATĄ



TAMARA'2  
CZARNY MAT  
tarcza TG19/L  
za dopłatą 100,00



SIMON ALU  
tarcza SIMON  
do wyboru



SIMON ALU  
CZARNY MAT  
tarcza SIMON  
za dopłatą 100,00

## 10 ZAWIASY



ZAWIAS REGULOWANY  
PREMIUM 3D  
Z NAKŁADKAMI  
x 3 szt.

## 11 BOLCE



BOLEC  
ANTYWYWAŻENIOWY  
x 6 szt.

## 12 WIZJER



STANDARD  
(luzem)

## 13 WKŁADKI



GB6 55/55 kl.6  
STANDARD  
(w układzie 1 klucza  
lub 2 kluczy)

## 14 REGULACJA DOCISKU



## 4 ZAMEK GŁÓWNY



DELTA ZLG

## 5 ZAMEK DZIENNY



DELTA ZLD

## 6 ZAMEK POMOCNICZY



DELTA ZLP

Szczegóły:

APLIKACJE  
PRZESZKLENIA  
NAŚWIETLA  
POCHWYTY  
AKCESORIA

str. 46 – 47  
str. 48 – 61  
str. 62 – 63  
str. 76 – 77  
str. 80 – 84

# WZORY TŁOCZEŃ

## QUATRO PŁYTKO TŁOCZONE



Cena za kompletne drzwi pełne, z ościeżnicą, progim i okuciami:

MASTER 68KL	80N, 90E	<b>2530,00</b> netto
SPECIAL 68SL	80N, 90E	<b>2260,00</b> netto
PERFECT 68XL	90E	<b>3360,00</b> netto

dostępne w modelach:

### MASTER 68KL

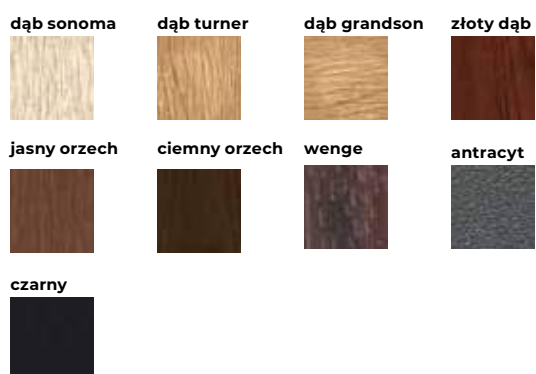

### SPECIAL 68SL

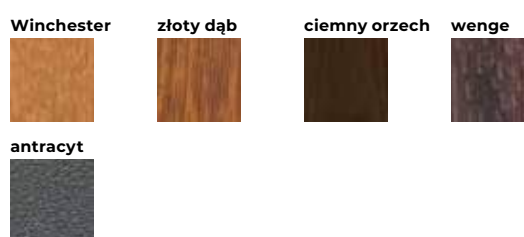

### PERFECT 68XL/68X

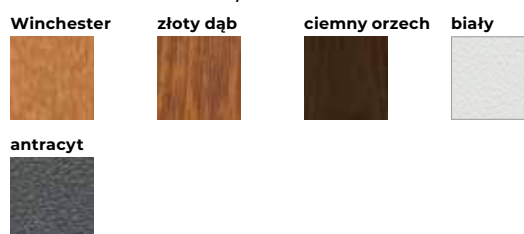

## GENUA GŁĘBOKO TŁOCZONE



Cena za kompletne drzwi pełne, z ościeżnicą, progim i okuciami:

UNIVERSAL 56SH 80N, 90E **1760,00** netto

dostępne w modelach

UNIVERSAL 56SH

złoty dąb



wenge



ciemny orzech



## LONDYN GŁĘBOKO TŁOCZONE



Cena za kompletne drzwi pełne, z ościeżnicą, progim i okuciami:

UNIVERSAL 56SH 80N, 90E **1760,00** netto

dostępne w modelach

UNIVERSAL 56SH

złoty dąb



orzech ciemny







## APLIKACJE

Aplikacje ozdobne INOX i CZARNY MAT mają zastosowanie zarówno w drzwiach wewnętrznych wejściowych jak i zewnętrznych DELTA. Aplikacje INOX to paski z blachy nierdzewnej, a aplikacje CZARNY MAT to paski z blachy malowanej proszkowo, naklejane na powierzchnię skrzydła drzwiowego w celu urozmaicenia ich wyglądu. Aplikacje są odporne na warunki atmosferyczne.

Szerokość standardowego paska aplikacji wynosi 15mm, a we wzorze M8 – 30mm.

Wzór K1 po jednej stronie drzwi może być łączony z wzorami M3, M4, M8.

Aplikacje ozdobne LACOBEL mają zastosowanie w drzwiach wewnętrznych wejściowych DELTA. Aplikacje LACOBEL to czarne szkło naklejane na powierzchnię skrzydła drzwiowego w celu urozmaicenia ich wyglądu.

L1 – Wyłącznie do drzwi wewnętrznych.

L2 – Wyłącznie do drzwi wewnętrznych. Nie można zastosować klamki SIMON oraz pochwyty A1 i A4.

✂ **UWAGA!**

M1-M10 – możliwe skracanie

L1 – nie można skracać

## LACOBEL



L1

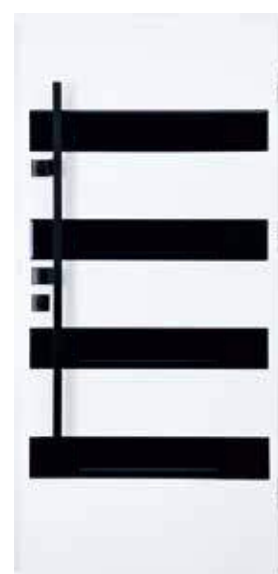

L2

L1-L2	jednostronne dopłata	<b>550,00</b>	netto
	obustronne dopłata	<b>750,00</b>	netto

INOX

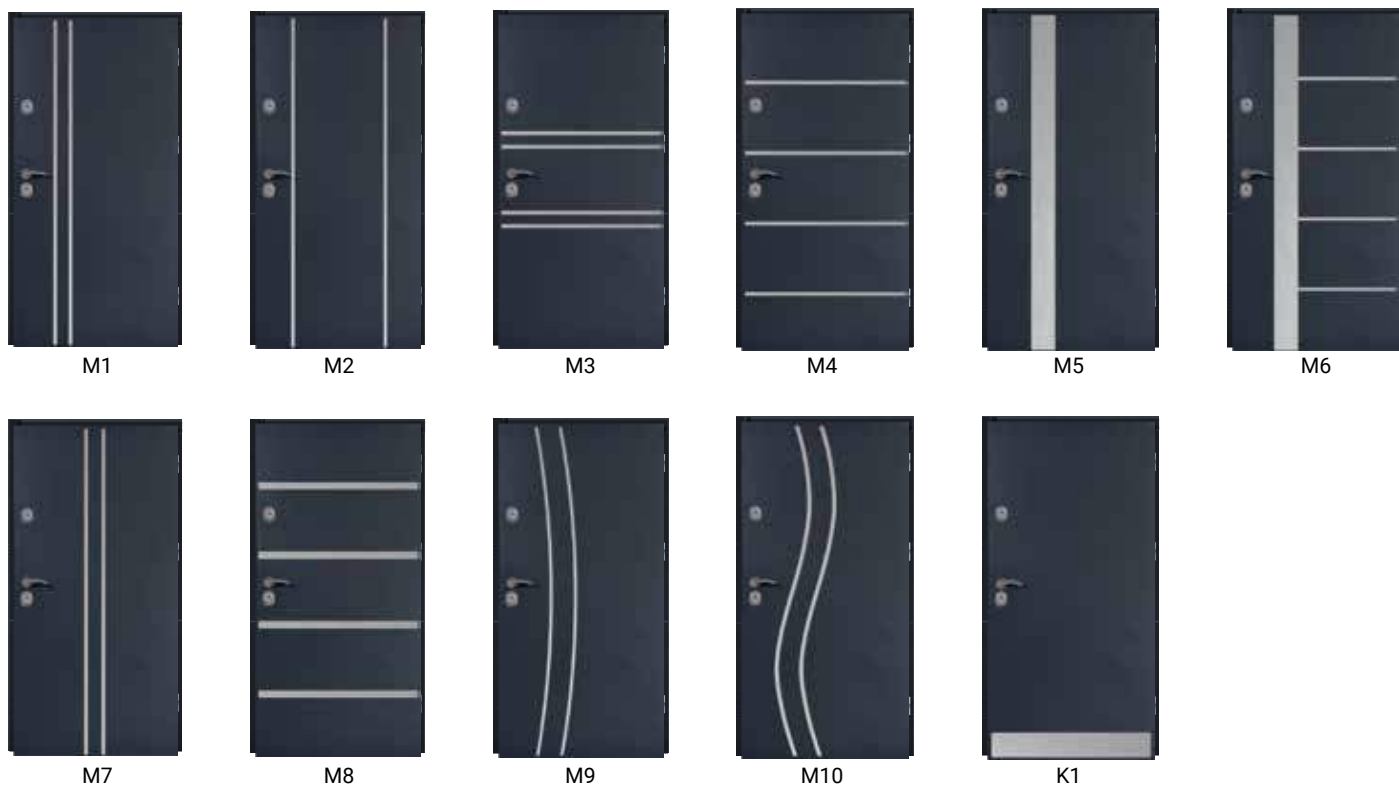

M1-M10	jednostronne dopłata	<b>300,00</b> netto
	obustronne dopłata	<b>430,00</b> netto

K1	jednostronne dopłata	<b>200,00</b> netto
	obustronne dopłata	<b>300,00</b> netto

CZARNY MAT

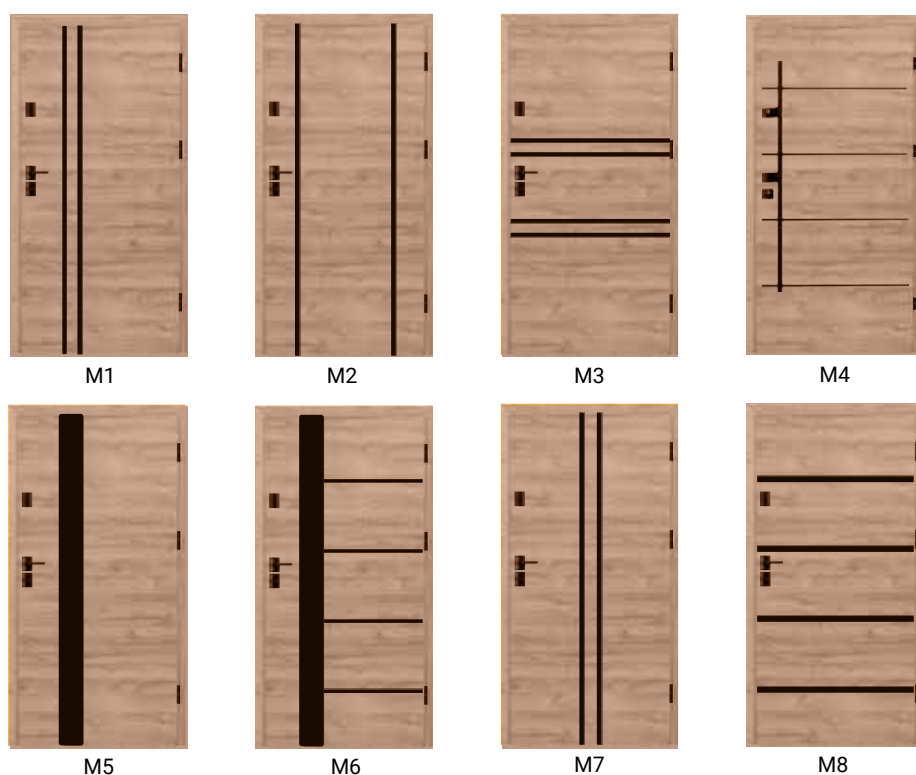

M1-M8	jednostronne dopłata	<b>350,00</b> netto
	obustronne dopłata	<b>500,00</b> netto

## RODZAJE SZYB I RAMEK

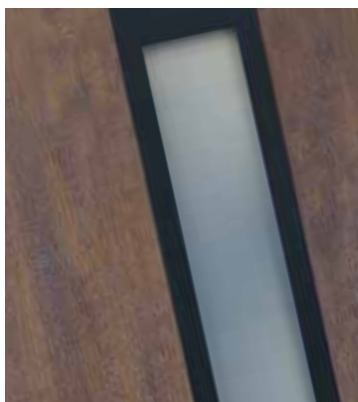

RAMKA CZARNY MAT



RAMKA LACOBEL



RAMKA INOX



RAMKA LUSTRO WENECKIE



RAMKA INOX



RAMKA PCV

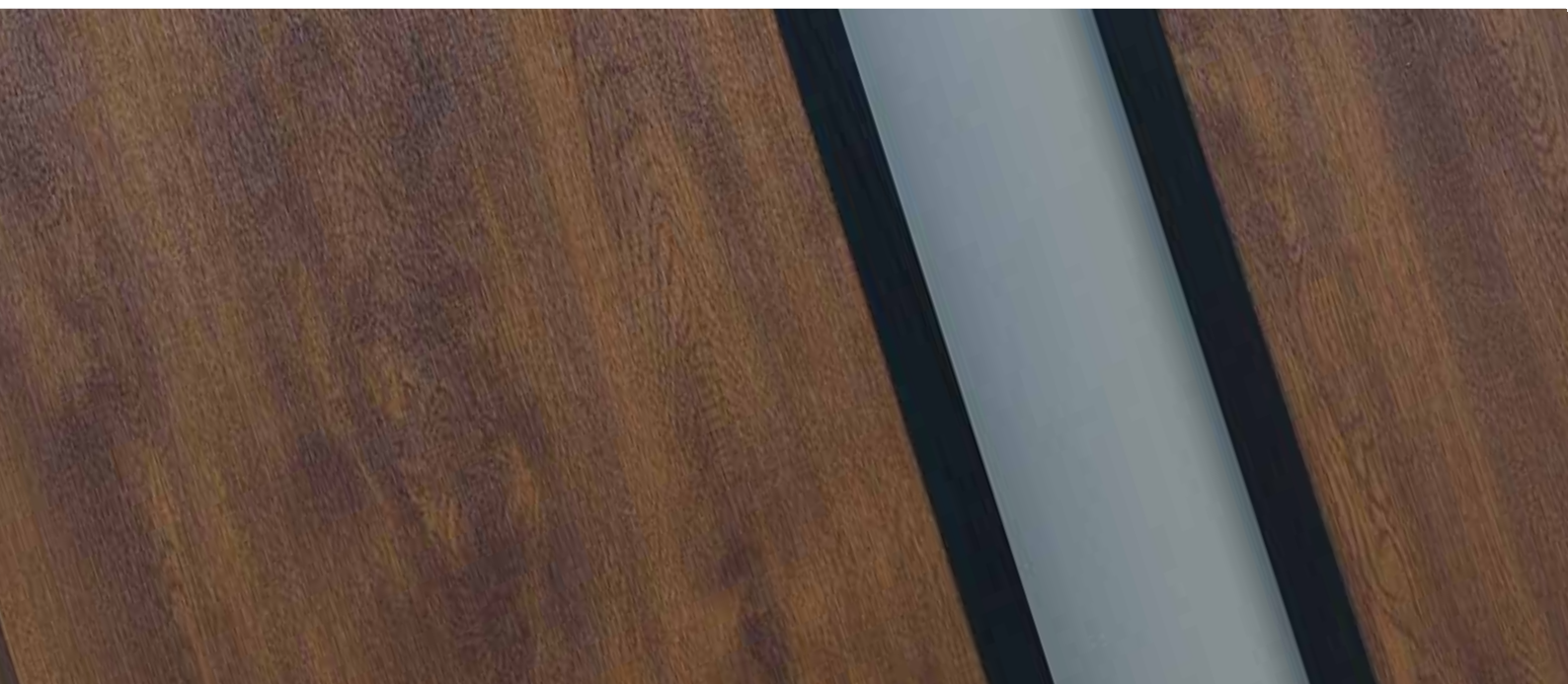



REFLEX



GRAFIT



DECORMAT



LUSTRO WENECKIE



DECORMAT L4

## RODZAJE SZYB



grubość ramy 56mm



grubość ramy 68/84 mm

### REFLEX

Szyba zespolona, przezroczysta, przyciemniana z delikatnym efektem lustrzanym w odcieniu brązowym.

### REFLEX GRAFIT

Szyba zespolona, przezroczysta, przyciemniana z delikatnym efektem lustrzanym w odcieniu grafitowym.

### DECORMAT

Szyba zespolona, nieprzezroczysta, matowa.

### LUSTRO WENECKIE

Szyba zespolona, przezroczysta, mocno przyciemniona. Efekt Lustra weneckiego uzyskuje się dzięki różnicy oświetlenia. Aby uzyskać ten efekt, na zewnątrz budynku musi być większe natężenie światła niż wewnątrz.

### UWAGA!

W nocy efekt lustra weneckiego działa dokładnie w drugą stronę. Zalecane jest włączenie oświetlenia od strony zewnętrznej drzwi.

### DECORMAT L4

Szyba zespolona, nieprzezroczysta, matowa z przezroczystymi fragmentami w kształcie pasków.

### LACOBEL

Szyba zespolona, od zewnątrz ramka z szyby czarnej, od wewnątrz ramka CZARNY MAT. Drzwi z przeszkleniem LACOBEL nie mogą być montowane w miejscach nasłonecznionych. Bezwzględnie wymagane jest stałe zacienienie całych drzwi.

Przeszklenia przedstawione na kolejnych stronach pokazane są po zewnętrznej stronie drzwi. Dla każdego przeszklenia po wewnętrznej stronie drzwi montowane są ramki wg poniższej tabeli.

strona drzwi ZEWNĘTRZNA	strona drzwi WEWNĘTRZNA
RAMKA INOX	RAMKA INOX
RAMKA LACOBEL	RAMKA CZARNY MAT
RAMKA LUSTRO WENECKIE	RAMKA INOX
RAMKA PCV	RAMKA PCV (z widocznymi zaślepkami śrub mocujących)

# PRZESZKLENIA DO DRZWI DELTA

## GŁADKIE PASEK LACOBEL



## GŁADKIE PASEK LACOBEL -A

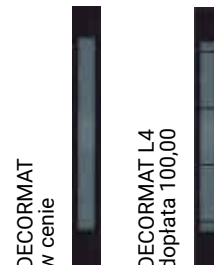

		dopłata do ościeżnicy	
SPECIAL 68SL	80N, 90E	<b>3690,00</b> netto	+ 520,00 netto Termo ODS68
			+ 790,00 netto Termo ALU68
PERFECT 68XL	80N, 90E	<b>4790,00</b> netto	+ 290,00 netto Termo ALU68
PERFECT 68XL	100E	<b>4990,00</b> netto	+ 290,00 netto Termo ALU68
EXCLUSIVE 84P	90E	<b>6190,00</b> netto	

## GŁADKIE PASEK

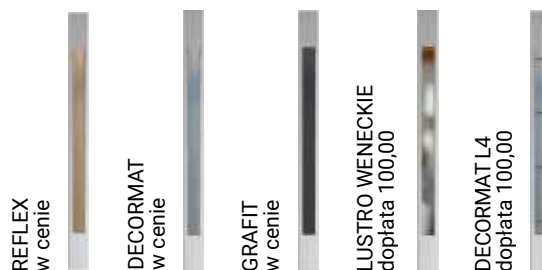

Dostępne ramki

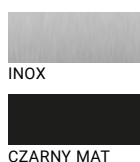

		dopłata do ościeżnicy	
✂ UNIVERSAL 56SH	80N, 90E	<b>2790,00</b> netto	+ 520,00 netto Termo SK56 Termo ODS5668
✂ SPECIAL 68SL	80N, 90E	<b>3290,00</b> netto	+ 520,00 netto Termo ODS68 + 790,00 netto Termo ALU68
PERFECT 68XL	80N, 90E	<b>4390,00</b> netto	+ 290,00 netto Termo ALU68
PERFECT 68XL	100E	<b>4590,00</b> netto	+ 290,00 netto Termo ALU68
EXCLUSIVE 84P	90E	<b>5790,00</b> netto	

dąb sonoma



dąb grandson



winchester



złoty dąb



ciemny orzech



wenge



biały



szary



antracyt



czarny



dąb turner



antracyt drewnopodobny



Dostępna kolorystyka modeli drzwi na stronie obok.

GŁADKIE RAMKA  
LUSTRO WENECKIEGŁADKIE RAMKA  
LUSTRO WENECKIE -ALUSTRO WENECKIE  
w cenie drzwi

		dopłata do ościeżnicy	
SPECIAL 68SL	80N, 90E	<b>3690,00</b> netto	+ 520,00 netto Termo ODS68
			+ 790,00 netto Termo ALU68
PERFECT 68XL	80N, 90E	<b>4790,00</b> netto	+ 290,00 netto Termo ALU68
PERFECT 68XL	100E	<b>4990,00</b> netto	+ 290,00 netto Termo ALU68
EXCLUSIVE 84P	90E	<b>6190,00</b> netto	

## GŁADKIE PASEK PLUS



Dostępne ramki



INOX



CZARNY MAT

## GŁADKIE PASEK PLUS -A

REFLEX  
w cenieDECORMAT  
w cenieGRAFIT  
w cenieLUSTRO WENECKIE  
dopłata 100,00DECORMAT L4  
dopłata 100,00

		dopłata do ościeżnicy	
✂ UNIVERSAL 56SH	80N, 90E	<b>2890,00</b> netto	+ 520,00 netto Termo SK56 Termo ODS56
✂ SPECIAL 68SL	80N, 90E	<b>3390,00</b> netto	+ 520,00 netto Termo ODS68 + 790,00 netto Termo ALU68
PERFECT 68XL	80N, 90E	<b>4490,00</b> netto	+ 290,00 netto Termo ALU68
PERFECT 68XL	100E	<b>4690,00</b> netto	+ 290,00 netto Termo ALU68
EXCLUSIVE 84P	90E	<b>5890,00</b> netto	

	dąb sonoma	dąb turner	dąb grandson	winchester	złoty dąb	ciemny orzech	wenge	biały	szary	antracyt	antracyt drewnop.	czarny
UNIVERSAL 56SH	x	x	x	x	•	•	•	x	x	•	x	x
SPECIAL 68SL	•	x	x	•	•	•	•	•	x	•	•	x
PERFECT 68XL	x	•	•	•	•	•	x	•	•	•	•	•
EXCLUSIVE 84P	x	□	□	□	□	□	x	□	x	□	□	□

• dostępne w kolorze, □ kolory dostępne tylko z ościeżnicą Termo ALU, x niedostępne w kolorze

✂ możliwość skrócenia

# PRZESZKLENIA DO DRZWI DELTA

## GŁADKIE PROSTOKĄT



Dostępne ramki



INOX

CZARNY MAT

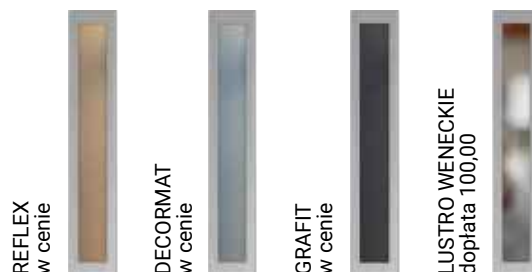

REFLEX  
w cenie

DECORMAT  
w cenie

GRAFIT  
w cenie

LUSTRO WENECKIE  
dopłata 100,00

			dopłata do ościeżnicy	
✂	UNIVERSAL 56SH 80N, 90E	<b>2690,00</b> netto	<b>+ 520,00</b> netto	Termo SK56 Termo ODS56
✂	SPECIAL 68SL 80N, 90E	<b>3190,00</b> netto	<b>+ 520,00</b> netto <b>+ 790,00</b> netto	Termo ODS68 Termo ALU68
	PERFECT 68XL 80N, 90E	<b>4290,00</b> netto	<b>+ 290,00</b> netto	Termo ALU68
	PERFECT 68XL 100E	<b>4490,00</b> netto	<b>+ 290,00</b> netto	Termo ALU68
	EXCLUSIVE 84P 90N	<b>5690,00</b> netto		

## GŁADKIE DRABINKA



Dostępne ramki



INOX

CZARNY MAT

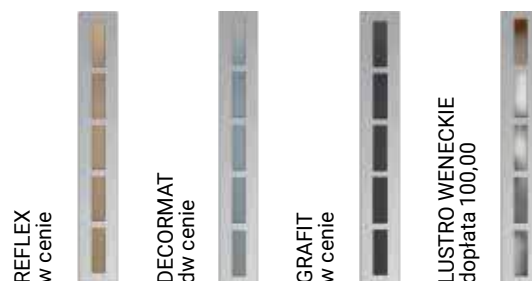

REFLEX  
w cenie

DECORMAT  
dw cenie

GRAFIT  
w cenie

LUSTRO WENECKIE  
dopłata 100,00

			dopłata do ościeżnicy	
✂	UNIVERSAL 56SH 80N, 90E	<b>2790,00</b> netto	<b>+ 520,00</b> netto	Termo SK56 Termo ODS56
✂	SPECIAL 68SL 80N, 90E	<b>3290,00</b> netto	<b>+ 520,00</b> netto <b>+ 790,00</b> netto	Termo ODS68 Termo ALU68
	PERFECT 68XL 80N, 90E	<b>4390,00</b> netto	<b>+ 290,00</b> netto	Termo ALU68
	PERFECT 68XL 100E	<b>4590,00</b> netto	<b>+ 290,00</b> netto	Termo ALU68
	EXCLUSIVE 84P 90N	<b>5790,00</b> netto		

dąb sonoma



dąb turner



dąb grandson



winchester



złoty dąb



ciemny orzech



wenge



biały



szary



antracyt



antracyt drewnopodobny



czarny



Dostępna kolorystyka modeli drzwi na stronie obok.

## GŁADKIE PROSTOKĄT PLUS



Dostępne ramki



INOX



CZARNY MAT

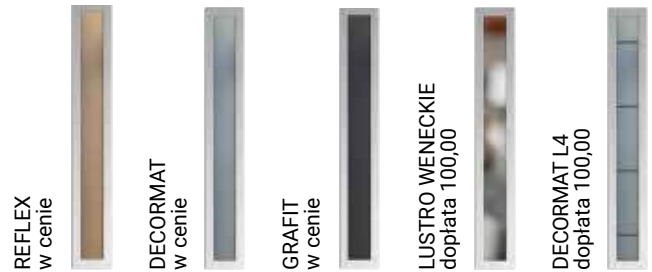

				dopłata do ościeżnicy		
✂	UNIVERSAL 56SH	80N, 90E	<b>2790,00</b>	netto	+ 520,00 netto	Termo SK56 Termo ODS56
✂	SPECIAL 68SL	80N, 90E	<b>3290,00</b>	netto	+ 520,00 netto + 790,00 netto	Termo ODS68 Termo ALU68
	PERFECT 68XL	80N, 90E	<b>4390,00</b>	netto	+ 290,00 netto	Termo ALU68
	PERFECT 68XL	100E	<b>4590,00</b>	netto	+ 290,00 netto	Termo ALU68
	EXCLUSIVE 84P	90E	<b>5790,00</b>	netto		

## GŁADKIE DRABINKA PLUS



Dostępne ramki



INOX



CZARNY MAT

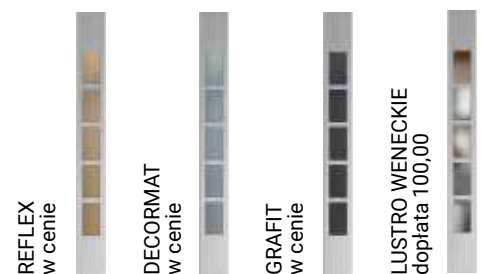

				dopłata do ościeżnicy		
✂	UNIVERSAL 56SH	80N, 90E	<b>2890,00</b>	netto	+ 520,00 netto	Termo SK56 Termo ODS56
✂	SPECIAL 68SL	80N, 90E	<b>3390,00</b>	netto	+ 520,00 netto + 790,00 netto	Termo ODS68 Termo ALU68
	PERFECT 68XL	80N, 90E	<b>4490,00</b>	netto	+ 290,00 netto	Termo ALU68
	PERFECT 68XL	100E	<b>4690,00</b>	netto	+ 290,00 netto	Termo ALU68
	EXCLUSIVE 84P	90N	<b>5890,00</b>	netto		

	dąb sonoma	dąb turner	dąb grandson	winchester	złoty dąb	ciemny orzech	wenge	biały	szary	antracyt	antracyt drewnop.	czarny
UNIVERSAL 56SH	x	x	x	x	•	•	•	x	x	•	x	x
SPECIAL 68SL	•	x	x	•	•	•	•	•	x	•	•	x
PERFECT 68XL	x	•	•	•	•	•	x	•	•	•	•	•
EXCLUSIVE 84P	x	□	□	□	□	□	x	□	x	□	□	□

• dostępne w kolorze, □ kolory dostępne tylko z ościeżnicą Termo ALU, x niedostępne w kolorze

✂ możliwość skrócenia



# PRZESZKLENIA DO DRZWI DELTA

## GŁADKIE PASEK SLIM

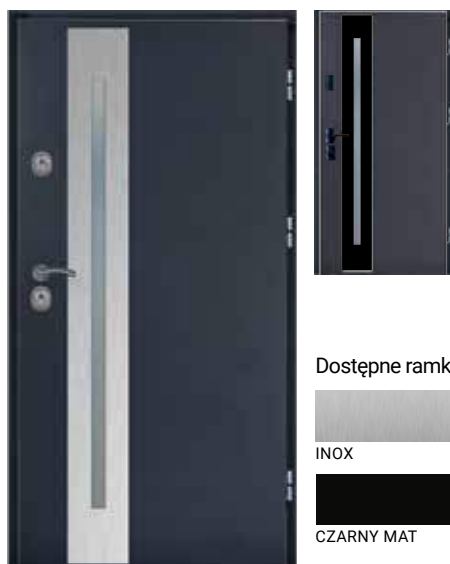

Dostępne ramki



## GŁADKIE PASEK SLIM -A

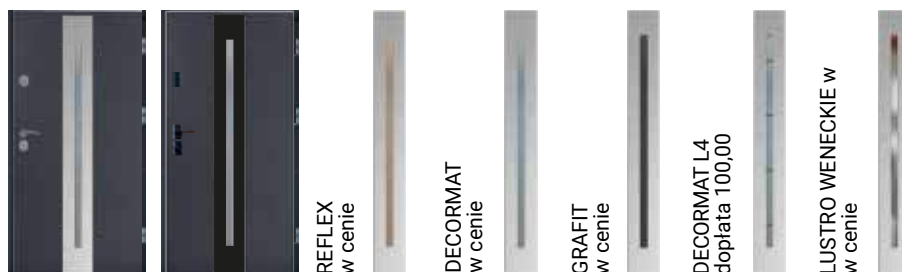

			dopłata do ościeżnicy	
✂	UNIVERSAL 56SH 80N, 90E	<b>2890,00</b> netto	<b>+ 520,00</b> netto	Termo SK56 Termo ODS56
✂	SPECIAL 68SL 80N, 90E	<b>3390,00</b> netto	<b>+ 520,00</b> netto <b>+ 790,00</b> netto	Termo ODS68 Termo ALU68
	PERFECT 68XL 80N, 90E	<b>4490,00</b> netto	<b>+ 290,00</b> netto	Termo ALU68
	PERFECT 68XL 100E	<b>4690,00</b> netto	<b>+ 290,00</b> netto	Termo ALU68
	EXCLUSIVE 84P 90N	<b>5890,00</b> netto		

## GŁADKIE LINEA'4

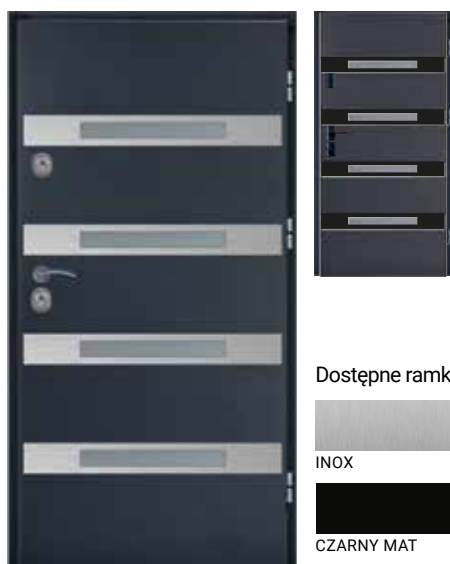

Dostępne ramki



Brak możliwości zastosowania klamki SIMON oraz pochwytu A4.

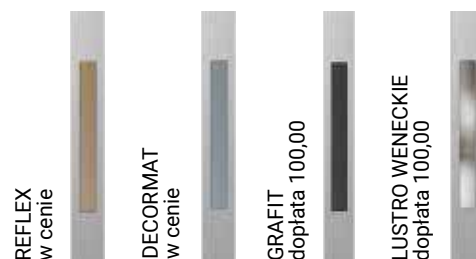

			dopłata do ościeżnicy	
✂	UNIVERSAL 56SH 90E	<b>2990,00</b> netto	<b>+ 520,00</b> netto	Termo SK56 Termo ODS56
✂	SPECIAL 68SL 90E	<b>3490,00</b> netto	<b>+ 520,00</b> netto <b>+ 790,00</b> netto	Termo ODS68 Termo ALU68
	PERFECT 68XL 90E	<b>4590,00</b> netto	<b>+ 290,00</b> netto	Termo ALU68
	EXCLUSIVE 84P 90N	<b>5990,00</b> netto		

dąb sonoma



dąb turner



dąb grandson



winchester



złoty dąb



ciemny orzech



wenge



biały



szary



antracyt



antracyt drewnopodobny



czarny



Dostępna kolorystyka modeli drzwi na stronie obok.

## GŁADKIE PASEK M6



Dostępne ramki

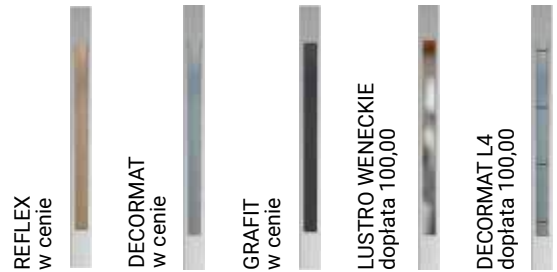
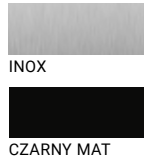

				dopłata do ościeżnicy	
✂	UNIVERSAL 56SH	80N, 90E	<b>2890,00</b> netto	<b>+ 520,00</b> netto	Termo SK56 Termo ODS56
✂	SPECIAL 68SL	80N, 90E	<b>3390,00</b> netto	<b>+ 520,00</b> netto	Termo ODS68
				<b>+ 790,00</b> netto	Termo ALU68
	PERFECT 68XL	80N, 90E	<b>4490,00</b> netto	<b>+ 290,00</b> netto	Termo ALU68
	EXCLUSIVE 84P	80N, 90E	<b>5890,00</b> netto		

## GŁADKIE LINEA'4 PLUS



Dostępne ramki

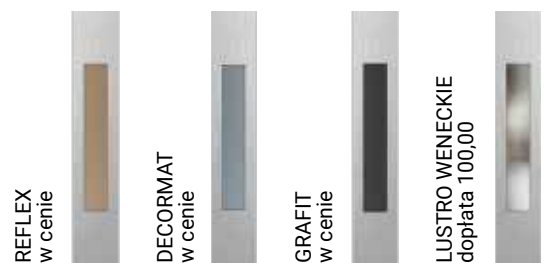
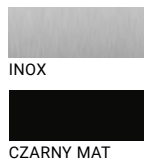

				dopłata do ościeżnicy	
✂	UNIVERSAL 56SH	90E	<b>3090,00</b> netto	<b>+ 520,00</b> netto	Termo SK56 Termo ODS56
✂	SPECIAL 68SL	90E	<b>3590,00</b> netto	<b>+ 520,00</b> netto	Termo ODS68
				<b>+ 790,00</b> netto	Termo ALU68
	PERFECT 68XL	90E	<b>4690,00</b> netto	<b>+ 290,00</b> netto	Termo ALU68
	EXCLUSIVE 84P	90N	<b>6090,00</b> netto		

	dąb sonoma	dąb turner	dąb grandson	winchester	złoty dąb	ciemny orzech	wenge	biały	szary	antracyt	antracyt drewnop.	czarny
UNIVERSAL 56SH	x	x	x	x	•	•	•	x	x	•	x	x
SPECIAL 68SL	•	x	x	•	•	•	•	•	x	•	•	x
PERFECT 68XL	x	•	•	•	•	•	x	•	•	•	•	•
EXCLUSIVE 84P	x	□	□	□	□	□	x	□	x	□	□	□

• dostępne w kolorze, □ kolory dostępne tylko z ościeżnicą Termo ALU, x niedostępne w kolorze

✂ możliwość skrócenia

# PRZESZKLENIA DO DRZWI DELTA

## GŁADKIE KWADRAT'4



Dostępne ramki



				dopłata do ościeżnicy	
✂	UNIVERSAL 56SH	80N, 90E	<b>2890,00</b> netto	<b>+ 520,00</b> netto	Termo SK56 Termo ODS56
✂	SPECIAL 68SL	80N, 90E	<b>3390,00</b> netto	<b>+ 520,00</b> netto	Termo ODS68
				<b>+ 790,00</b> netto	Termo ALU68
	PERFECT 68XL	80N, 90E	<b>4490,00</b> netto	<b>+ 290,00</b> netto	Termo ALU68
	PERFECT 68XL	100E	<b>4690,00</b> netto	<b>+ 290,00</b> netto	Termo ALU68
	EXCLUSIVE 84P	90E	<b>5890,00</b> netto		

## GŁADKIE OCZKO



Dostępne ramki

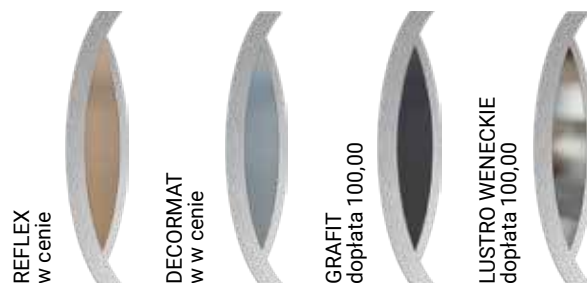

				dopłata do ościeżnicy	
✂	UNIVERSAL 56SH	90E	<b>3090,00</b> netto	<b>+ 520,00</b> netto	Termo SK56 Termo ODS56
✂	SPECIAL 68SL	80N, 90E	<b>3590,00</b> netto	<b>+ 520,00</b> netto	Termo ODS68
				<b>+ 790,00</b> netto	Termo ALU68
	PERFECT 68XL	80N, 90E	<b>4690,00</b> netto	<b>+ 290,00</b> netto	Termo ALU68
	PERFECT 68XL	100E	<b>4890,00</b> netto	<b>+ 290,00</b> netto	Termo ALU68
	EXCLUSIVE 84P	90E	<b>6090,00</b> netto		



Dostępna kolorystyka modeli drzwi na stronie obok.

## GŁADKIE FALA



Dostępne ramki



INOX

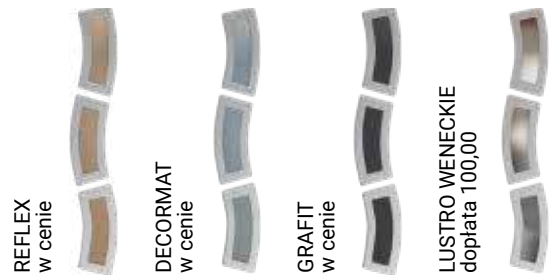

CZARNY MAT

REFLEX  
w cenieDECORMAT  
w cenieGRAFIT  
w cenieLUSTRO WENECKIE  
dopłata 100,00

				dopłata do ościeżnicy	
✂	UNIVERSAL 56SH	80N, 90E	<b>2890,00</b> netto	<b>+ 520,00</b> netto	Termo SK56 Termo ODS56
✂	SPECIAL 68SL	80N, 90E	<b>3390,00</b> netto	<b>+ 520,00</b> netto	Termo ODS68
				<b>+ 790,00</b> netto	Termo ALU68
	PERFECT 68XL	80N, 90E	<b>4490,00</b> netto	<b>+ 290,00</b> netto	Termo ALU68
	PERFECT 68XL	100E	<b>4690,00</b> netto	<b>+ 290,00</b> netto	Termo ALU68
	EXCLUSIVE 84P	90E	<b>5890,00</b> netto		

## GŁADKIE LIMA'4



Dostępne ramki



INOX

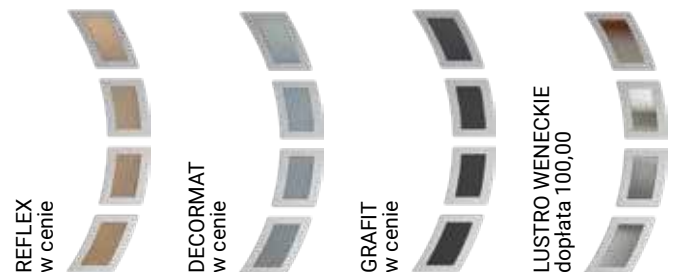

CZARNY MAT

REFLEX  
w cenieDECORMAT  
w cenieGRAFIT  
w cenieLUSTRO WENECKIE  
dopłata 100,00

				dopłata do ościeżnicy	
✂	UNIVERSAL 56SH	80N, 90E	<b>2990,00</b> netto	<b>+ 520,00</b> netto	Termo SK56 Termo ODS56
✂	SPECIAL 68SL	80N, 90E	<b>3490,00</b> netto	<b>+ 520,00</b> netto	Termo ODS68
				<b>+ 790,00</b> netto	Termo ALU68
	PERFECT 68XL	80N, 90E	<b>4590,00</b> netto	<b>+ 290,00</b> netto	Termo ALU68
	PERFECT 68XL	100E	<b>4790,00</b> netto	<b>+ 290,00</b> netto	Termo ALU68
	EXCLUSIVE 84P	90E	<b>5990,00</b> netto		

	dąb sonoma	dąb turner	dąb grandson	winchester	złoty dąb	ciemny orzech	wenge	biały	szary	antracyt	antracyt drewnop.	czarny
UNIVERSAL 56SH	x	x	x	x	•	•	•	x	x	•	x	x
SPECIAL 68SL	•	x	x	•	•	•	•	•	x	•	•	x
PERFECT 68XL	x	•	•	•	•	•	x	•	•	•	•	•
EXCLUSIVE 84P	x	□	□	□	□	□	x	□	x	□	□	□

• dostępne w kolorze, □ kolory dostępne tylko z ościeżnicą Termo ALU, x niedostępne w kolorze

✂ możliwość skrócenia

# PRZESZKLENIA DO DRZWI DELTA

## QUATRO PASEK

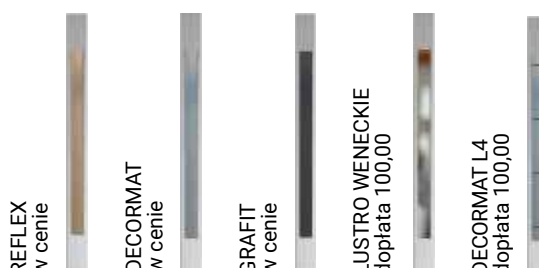

✂	SPECIAL 68SL	80N, 90E	<b>3360,00</b> netto	dopłata do ościeżnicy	
				<b>+ 520,00</b> netto	Termo ODS68
				<b>+ 790,00</b> netto	Termo ALU68
	PERFECT 68XL	90E	<b>4460,00</b> netto	<b>+ 290,00</b> netto	Termo ALU68

## QUATRO PASEK SLIM

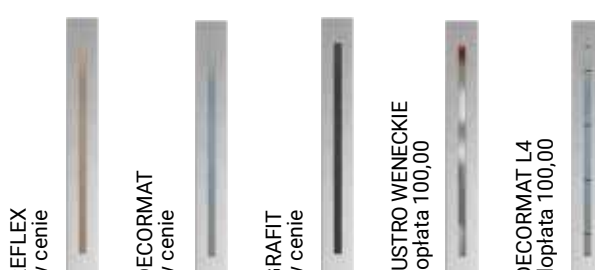

✂	SPECIAL 68SL	80N, 90E	<b>3460,00</b> netto	dopłata do ościeżnicy	
				<b>+ 520,00</b> netto	Termo ODS68
				<b>+ 790,00</b> netto	Termo ALU68
	PERFECT 68XL	90E	<b>4560,00</b> netto	<b>+ 290,00</b> netto	Termo ALU68



	winchester	złoty dąb	ciemny orzech	wenge	biały	antracyt
SPECIAL 68SL	•	•	•	•	x	•
PERFECT 68XL	•	•	•	x	•	•

• dostępne w kolorze, x niedostępne w kolorze

### QUATRO PASEK PLUS



Dostępne ramki

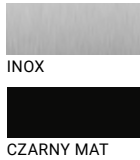

### QUATRO PASEK PLUS -A



REFLEX  
w cenie

DECORMAT  
w cenie

GRAFIT  
w cenie

LUSTRO WENECKIE  
dopłata 100,00

DECORMAT L4  
dopłata 100,00



Model	Wariant	Cena netto	Dopłata do ościeżnicy	Termin
SPECIAL 68SL	80N, 90E	<b>3460,00</b>	+ 520,00 netto	Termo ODS68
			+ 790,00 netto	Termo ALU68
PERFECT 68XL	90E	<b>4560,00</b>	+ 290,00 netto	Termo ALU68

### QUATRO PROSTOKĄT PLUS



Dostępne ramki

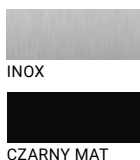

REFLEX  
w cenie

DECORMAT  
w cenie

GRAFIT  
w cenie

LUSTRO WENECKIE  
dopłata 100,00

DECORMAT L4  
dopłata 100,00



Model	Wariant	Cena netto	Dopłata do ościeżnicy	Termin
SPECIAL 68SL	80N, 90E	<b>3360,00</b>	+ 520,00 netto	Termo ODS68
			+ 790,00 netto	Termo ALU68
PERFECT 68XL	90E	<b>4460,00</b>	+ 290,00 netto	Termo ALU68

winchester



złoty dąb



ciemny orzech



wenge



biały



antracyt



	winchester	złoty dąb	ciemny orzech	wenge	biały	antracyt
SPECIAL 68SL	•	•	•	•	x	•
PERFECT 68XL	•	•	•	x	•	•

• dostępne w kolorze, x niedostępne w kolorze



możliwość skrócenia

# PRZESZKLENIA DO DRZWI DELTA

## GENUA PROSTOKĄT PCV

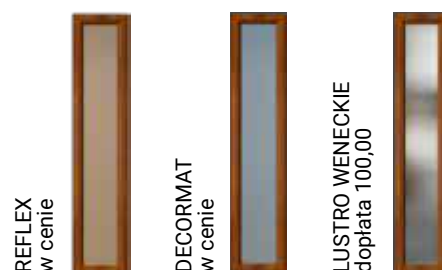

✂ UNIVERSAL 56SH 80N, 90E **2360,00** netto | **+ 520,00** netto Termo SK56  
Termo ODS56

## GENUA GOTYK PCV

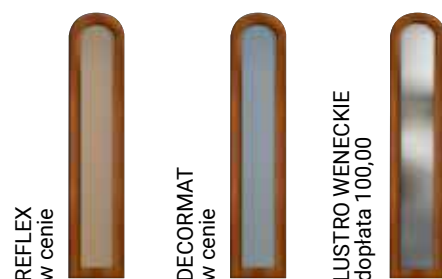

✂ UNIVERSAL 56SH 80N, 90E **2360,00** netto | **+ 520,00** netto Termo SK56  
Termo ODS56

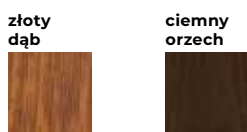

	złoty dąb	ciemny orzech
UNIVERSAL 56SH	•	•

• dostępne w kolorze, x niedostępne w kolorze

GENUA SŁONKO PCV



REFLEX  
w cenie



DECORMAT  
w cenie



LUSTRO WENECKIE  
dopłata 100,00

✂ UNIVERSAL 56SH 80N, 90E **2260,00** netto

+ **520,00** netto

Termo SK56  
Termo ODS56

GENUA LONDYN PCV



REFLEX  
w cenie



DECORMAT  
w cenie



LUSTRO WENECKIE  
dopłata 100,00



✂ UNIVERSAL 56SH 80N, 90E **2260,00** netto

+ **520,00** netto

Termo SK56  
Termo ODS56

złoty  
dąb



ciemny  
orzech



	złoty dąb	ciemny orzech
UNIVERSAL 56SH	•	•

• dostępne w kolorze, x niedostępne w kolorze

✂ możliwość skrócenia



## NAŚWIETLA

Naświetla przeznaczone są do pomieszczeń o niskim lub przeciętnym zagrożeniu włamaniem.

Ościeżnica drzwi i naświetle zaprojektowane są do postawienia na poziom gotowej, wykończonej posadzki.

Krawędzie styku spodu naświetla bocznego oraz gotowej podłogi muszą być bezwzględnie zaizolowane materiałem typu silikon sanitarny lub klej montażowy, aby nie nastąpiło przesiąkanie wody opadowej do wewnątrz pomieszczenia. Tolerancja wymiarów: do 1m +/- 1mm, pow. 1m +/- 2mm. Naświetla górne występują z szybami: REFLEX, LUSTRO WENECKIE, DECORMAT/REFLEX GRAFIT.

**UWAGA!** Montaż naświetli do drzwi DELTA znosi ważność certyfikatu odporności na włamanie uzyskanego dla samych drzwi.

## TYPY NAŚWIETLI

**UWAGA!** Naświetla C, D i E są dostępne tylko dla ościeżnic 90E.

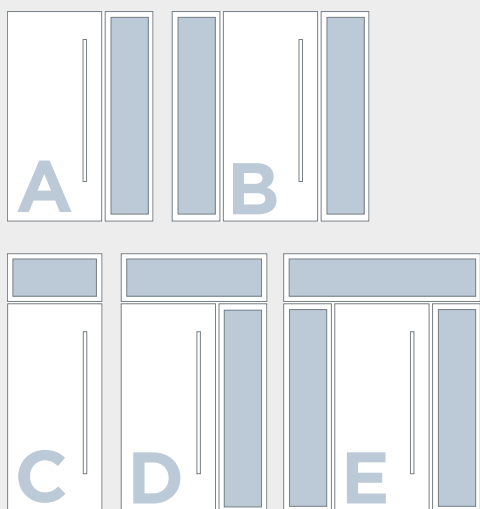

## RODZAJE SZYB W NAŚWIETLACH:

REFLEX



GRAFIT

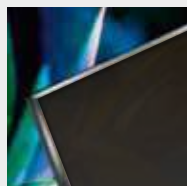

LUSTRO WENECKIE



DECORMAT



DECORMAT L4



## NAŚWIETLA TERMO ODS



Możemy je stosować w modelach drzwi grubości 68 mm (Special 68SL i Perfect 68XL).

Rama naświetli wykonana jest z połączenia klejonki drewna iglastego oraz blachy stalowej w kolorze drzwi, podobnie jak w ościeżnicach drewniano stalowych typu Termo ODS. Szyba bezpieczna P2 grubości 29 mm, pakiet 2-szybowy.

Przenikalność cieplna szyby Ug = 1,1 W/(m²K).

Od strony zewnętrznej oferujemy szybę REFLEX, DECORMAT, LUSTRO WENECKIE lub DECORMAT L4/GRAFIT.

Z uwagi na łączenie wielu elementów blachy laminowanej PVC (naświetla, ościeżnice, skrzydła) o grubości 0,5mm, 0,7mm oraz 1,5mm pochodzących z różnych dostaw – mogą pojawić się różnice w odcieniach.

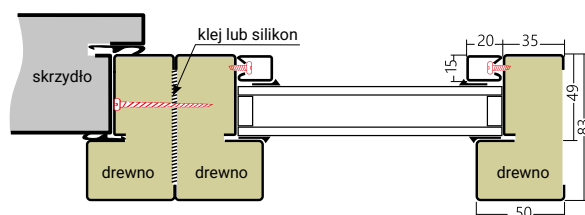

złoty dąb      ciemny orzech      biały      antracyt



typ naświetli	wymiar zewnętrzny z drzwiami SPECIAL 68SL PERFECT 68XL	SZYBA REFLEX, REFLEX GRAFIT lub DECORMAT	SZYBA LUSTRO WENECKIE lub DECORMAT L4
A 30 cm	1300 x 2072 mm	<b>1550,00</b>	<b>1650,00</b>
A 50 cm	1500 x 2072 mm	<b>1720,00</b>	<b>1820,00</b>
B 30 cm	1600 x 2072 mm	<b>3100,00</b>	<b>3300,00</b>
B 50 cm	2000 x 2072 mm	<b>3440,00</b>	<b>3640,00</b>
C 30 cm	1000 x 2372 mm	<b>1440,00</b>	<b>1540,00</b>
D 30 cm	1300 x 2372 mm	<b>3100,00</b>	<b>3300,00</b>
D 50 cm	1500 x 2372 mm	<b>3270,00</b>	<b>3470,00</b>
E 30 cm	1600 x 2372 mm	<b>4650,00</b>	<b>4950,00</b>
E 50 cm	2000 x 2372 mm	<b>4990,00</b>	<b>5290,00</b>

Wszystkie ceny podane w katalogu są netto. Należy doliczyć VAT.

# NAŚWIETLA TERMO ALU



Zapewnia doskonale dopasowanie profili naświetli i ościeżnicy, w systemie DELTA Termo ALU.

Możemy je stosować w modelach drzwi grubości 68 mm (Special 68SL i Perfect 68XL) oraz w drzwiach grubości 84 mm (Exclusive 84P).

Wewnątrz profilu Termo ALU znajdują się specjalne materiały izolacyjne oraz tzw. termo-breaki, które przeciwdziałają przemarzaniu naświetla w niskich temperaturach. W przypadku zbyt szerokiego otworu w murze istnieje możliwość zastosowania poszerzenia Termo ALU szer. 50mm.

Szyba bezpieczna P2 grubości 49 mm, pakiet 3-szybowy.

Przenikalność cieplna szyby  $U_g = 0,6 \text{ W}/(\text{m}^2\text{K})$ .

Od strony zewnętrznej oferujemy szybę REFLEX, DECORMAT, LUSTRO WENECKIE lub DECORMAT L4/GRAFIT.

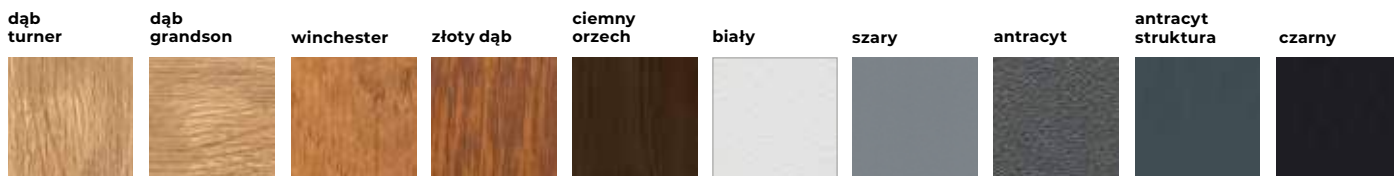
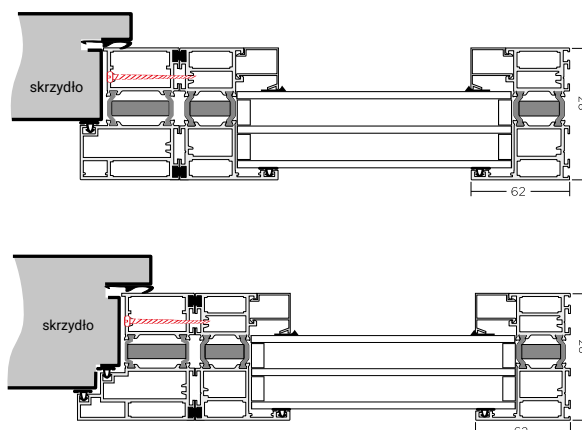

typ naświetli	wymiar zewnętrzny z drzwiami SPECIAL 68SL PERFECT 68XL	wymiar zewnętrzny z drzwiami EXCLUSIVE 84P	SZYBA REFLEX, GRAFIT lub DECORMAT	SZYBA LUSTRO WENECKIE lub DECORMAT L4
A 30 cm	1328 x 2082 mm	1358 x 2082 mm	<b>1820,00</b>	<b>1920,00</b>
A 40 cm	1428 x 2082 mm	1458 x 2082 mm	<b>1940,00</b>	<b>2040,00</b>
A 50 cm	1528 x 2082 mm	1558 x 2082 mm	<b>2050,00</b>	<b>2150,00</b>
B 30 cm	1628 x 2082 mm	1658 x 2082 mm	<b>3640,00</b>	<b>3840,00</b>
B 40 cm	1828 x 2082 mm	1858 x 2082 mm	<b>3880,00</b>	<b>4080,00</b>
B 50 cm	2028 x 2082 mm	2058 x 2082 mm	<b>4100,00</b>	<b>4300,00</b>
C 30 cm	1028 x 2382 mm	1058 x 2382 mm	<b>1 590,00</b>	<b>1690,00</b>
D 30 cm	1328 x 2382 mm	1358 x 2382 mm	<b>3640,00</b>	<b>3840,00</b>
D 40cm	1428 x 2382 mm	1458 x 2382 mm	<b>3880,00</b>	<b>4080,00</b>
D 50 cm	1528 x 2382 mm	1558 x 2382 mm	<b>4100,00</b>	<b>4300,00</b>
E 30 cm	1628 x 2382 mm	1658 x 2382 mm	<b>5460,00</b>	<b>5760,00</b>
E 40 cm	1828 x 2382 mm	1858 x 2382 mm	<b>5820,00</b>	<b>6120,00</b>
E 50 cm	2028 x 2382 mm	2058 x 2382 mm	<b>6150,00</b>	<b>6450,00</b>

Wszystkie ceny podane w katalogu są netto. Należy doliczyć VAT.

# OŚCIEŻNICA PU56, PU/UNI56

**PU 56 – standardowa ościeżnica do drzwi PREMIUM 56S oraz MAGNUM 56K.**  
**PU/UNI 56 – standardowa ościeżnica do drzwi UNIVERSAL 56SH.**

Ościeżnica wykonana jest blachy ocynkowanej grubości 1,2 (UNI 56) lub 1,5 (PU56) oklejonej laminatem PCV.

**Zalecane zastosowania:** drzwi wewnętrzne wejściowe do mieszkań otwieranych z klatki schodowej jak również do drzwi zewnętrznych, do pomieszczeń nieogrzewanych (np.: magazyn, pomieszczenia techniczne, garaż itp.). Ościeżnice stalowe mogą być stosowane zarówno do drzwi antywłamaniowych, jak i przeciwpożarowych.

Komplet ościeżnicy składa się z:

- belki pionowej zamkowej z regulacją docisku języka klamkowego,
- belki pionowej zawiasowej wyposażona w stalowe gniazda zawiasowe,
- belka poprzecznej,
- progu systemowego,
- kompletu uszczelek,
- zaśleпки zasłaniającej mocowania ościeżnicy do ściany.

Do ościeżnicy można zamówić dedykowany zestaw dybli montażowych o długościach 112 i 152 mm Profil narożny ościeżnicy PU56, PU/UNI56. Może być również montowana w środku ściany jako ościeżnica stała (w przypadku montażu w środku ściany wymagany jest otwór większy o 20mm niż największy zewnętrzny wymiar ościeżnicy).

**UWAGA!** Profil zimny, jednoczęściowy. Niskie temperatury zewnętrzne, podwyższona wilgotność i zła wentylacja we wnętrzu domu mogą powodować skraplanie się wilgoci na wewnętrznych częściach ościeżnicy stalowej, wykonanej z jednego kawałka blachy stalowej, która jest profilem zimnym i przewodnikiem temperatury. Jest to naturalna właściwość fizyczna elementów metalowych, dlatego dla drzwi zewnętrznych, wejściowych do domów, zalecana jest ciepła ościeżnica TERMO ODS 56. W przypadku drzwi o klasie bezpieczeństwa RC3, wypełnienie przestrzeni pomiędzy ościeżnicą a murem zaprawą betonową jest zalecane, a dla drzwi przeciwpożarowych jest wymogiem producenta!

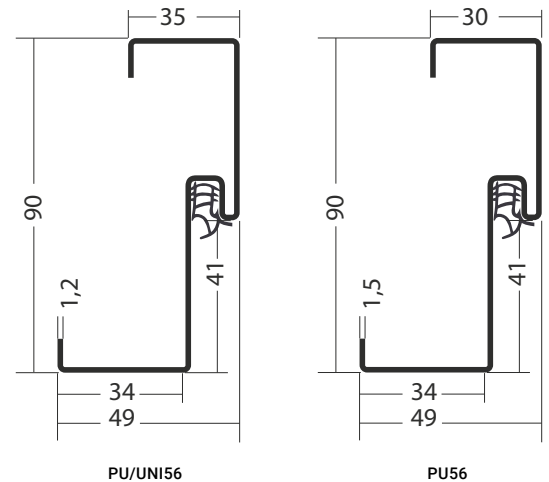

Termo ALU/PCV PU56 STANDARD



stosowany jest z ościeżnicą PU56

próg Termo ALU/DREWNO PU56 STANDARD



w drzwiach P.POŻ.

wymiar

80N, 90E, 100E

zastosowanie do

PREMIUM 56S  
MAGNUM 56K

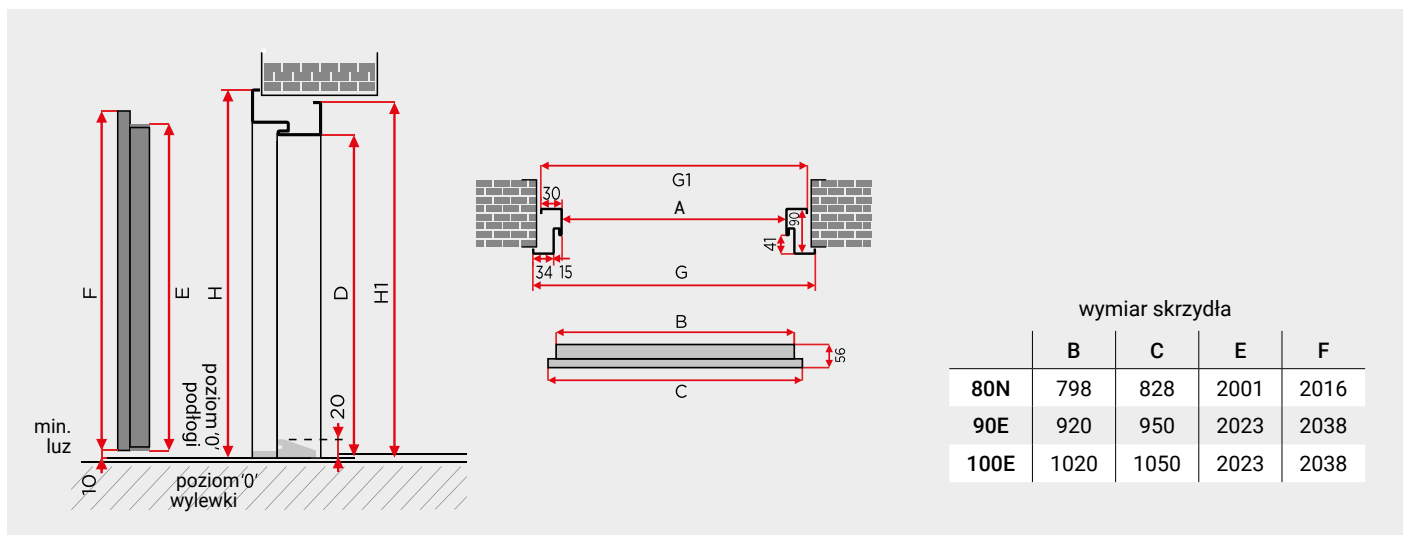

PU56	wymiar w świetle		wymiar zewnętrzny		zalecany wymiar otworu montażowego	
	szerokość (A)	wysokość (D)	szerokość (G1/G)	wysokość (H1/H)	min-maks. szerokość	min-maks. wysokość
80N	778	2004	840/878	2034/2054	860 – 900	2040 – 2080
90E	900	2026	962/1000	2056/2076	980 – 1020	2060 – 2100
100E	1000	2026	1062/1100	2056/2076	1080 – 1120	2060 – 2100

# OŚCIEŻNICA PD56, PD58

**PD 56/150** – ościeżnica opcjonalna do drzwi PREMIUM 56S oraz MAGNUM 56K.

**PD 58/150** – standardowa ościeżnica do drzwi MAGNUM 58K.

Ościeżnica wykonana jest z wysokogatunkowej blachy ocynkowanej grubości 1,5 oklejonej laminatem PCV

**Zalecane zastosowania:** drzwi wewnętrzne wejściowe do mieszkań otwieranych z klatki schodowej, jak również do drzwi zewnętrznych do pomieszczeń nieogrzewanych (np.: magazyn, maszynownia, garaż itp.). Może być stosowana zarówno do drzwi antywłamaniowych, jak i przeciwpożarowych.

Komplet ościeżnicy składa się z:

- belki pionowej zamkowa z regulacją docisku języka klamkowego
- belki pionowej zawiasowa wyposażona w stalowe gniazda zawiasowe,
- belki poprzecznej,
- progu systemowego,
- kompletu uszczelki,
- zaślepki zasłaniającej mocowania ościeżnicy do ściany.

Do ościeżnicy można zamówić dedykowany zestaw dybli montażowych o różnych długościach.

**UWAGA!** Profil zimny, jednoczęściowy. Niskie temperatury zewnętrzne, podwyższona wilgotność i zła wentylacja we wnętrzu domu mogą powodować skraplanie się wilgoci na wewnętrznych częściach ościeżnicy stalowej, wykonanej z jednego kawałka blachy stalowej, która jest profilem zimnym i przewodnikiem temperatury. Jest to naturalna właściwość fizyczna elementów metalowych, dlatego dla drzwi zewnętrznych, wejściowych do domów, zalecana jest ciepła ościeżnica TERMO ODS 56. W przypadku drzwi o klasie bezpieczeństwa RC4 i przeciwpożarowych, wypełnienie przestrzeni pomiędzy ościeżnicą a murem zaprawą betonową jest wymogiem producenta!

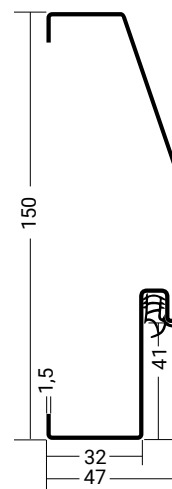

Termo ALU/PCV PD56/150 STANDARD

Termo ALU/DREWNO PD56/150 STANDARD



stosowany jest z ościeżnicą PD56/150



w drzwiach P.POŻ.

wymiar

80N, 90E

zastosowanie do

PREMIUM 56S  
MAGNUM 56K  
MAGNUM 58K

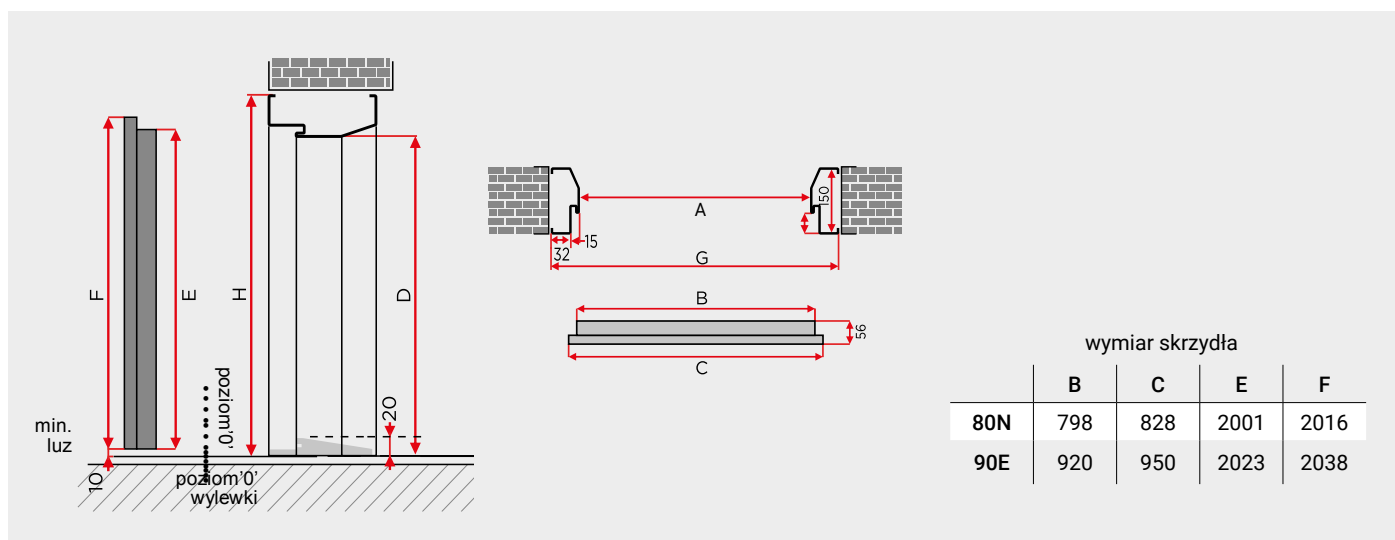

PD56 PD58	wymiar w świetle		wymiar zewnętrzny		zalecany wymiar otworu montażowego	
	szerokość (A)	wysokość (D)	szerokość (G)	wysokość (H)	min-maks. szerokość	min-maks. wysokość
80N	778	2004	874	2052	900 – 920	2060 – 2080
90E	900	2026	996	2074	1020 – 1040	2080 – 2100

# OŚCIEŻNICA TERMO ODS56



**Termo ODS56** – ościeżnica opcjonalna do drzwi PREMIUM 56S oraz MAGNUM 56K.

System ciepłych ościeżnic drewniano-stalowych to połączenie drewna klejonego oraz dwóch niezależnych profili (różnej grubości) blachy laminowanej.

**Zalecane zastosowania:** drzwi zewnętrzne, wejściowe do domów jednorodzinnych. Może być stosowana zarówno do drzwi antywłamaniowych, jak i przeciwpożarowych.

Komplet ościeżnicy składa się z:

- belki pionowej zamkowej z regulacją docisku języka klamkowego,
- belki pionowej zawiasowej wyposażona w stalowe gniazda zawiasowe,
- belki poprzecznej,
- progu systemowego,
- kompletu uszczelek,
- zaśleпки zasłaniającej mocowania ościeżnicy do ściany,
- zestaw montażowy (8 blach montażowych z wkrętami oraz 8 wkrętów montażowych).

Możliwość zastosowania naświetla (patrz str.58) oraz poszerzenia o szerokości 25, lub 50 mm.

**UWAGA!** W przypadku drzwi przeciwpożarowych wypełnienie szczeliny montażowej z pianką montażową SOUDA FOAM FR firmy SOUDAL jest wymogiem producenta!

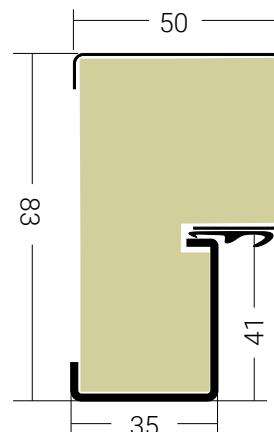

## Poszerzenia Termo ODS

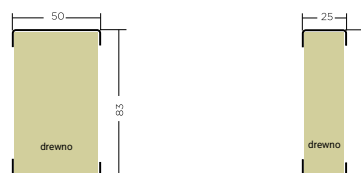

Termo ALU/PCV PU56 STANDARD



stosowany jest z ościeżnicą ODS56

próg Termo ALU/DREWNO PU56 STANDARD



w drzwiach P.POŻ.

wymiar

80N, 90E, 100E

zastosowanie do

PREMIUM 56S  
MAGNUM 56K

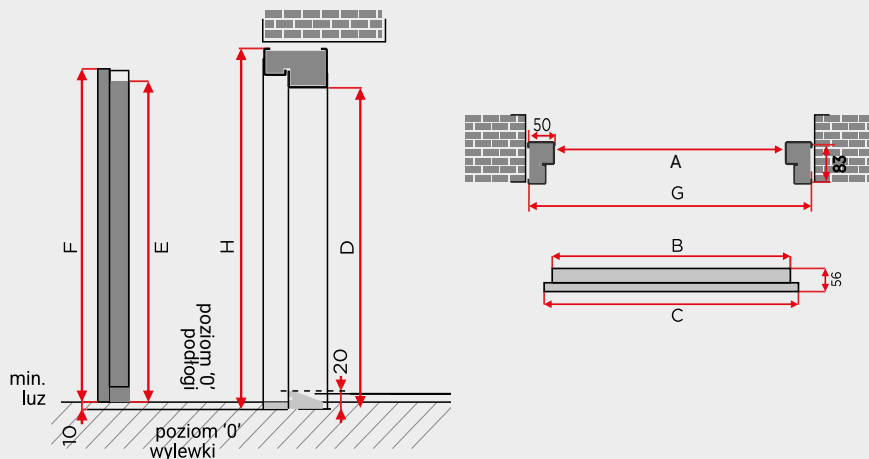

wymiar skrzydła

	B	C	E	F
80N	798	828	2001	2016
90E	920	950	2023	2038
100E	1020	1050	2023	2038

ODS56	wymiar w świetle		wymiar zewnętrzny		zalecany wymiar otworu montażowego	
	szerokość (A)	Wysokość (D)	szerokość (G)	wysokość (H)	min-maks. szerokość	min-maks. wysokość
80N	778	2004	878	2054	900 – 920	2060 – 2080
90E	900	2026	1000	2076	1020 – 1040	2080 – 2100
100E	1000	2026	1100	2076	1120 – 1140	2080 -2100

# OŚCIEŻNICA TERMO SK56

**Termo SK56** – ościeżnica opcjonalna do drzwi UNIVERSAL 56SH.

Ciepła ościeżnica stalowo-kompozytowa to połączenie profilu kompozytowego oraz dwóch niezależnych profili (różnej grubości) blachy laminowanej.

Zalecane zastosowania: drzwi zewnętrzne, wejściowe do mieszkań oraz domów jednorodzinnych.

Ościeżnica pakowana oraz złożona w całość wraz ze skrzydłem, zawiasami oraz zestawem montażowym.

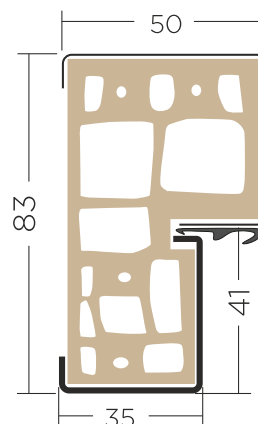

Termo ALU/PCV PU56  
STANDARD



wymiar

80N, 90E

zastosowanie do

UNIVERSAL 56SH

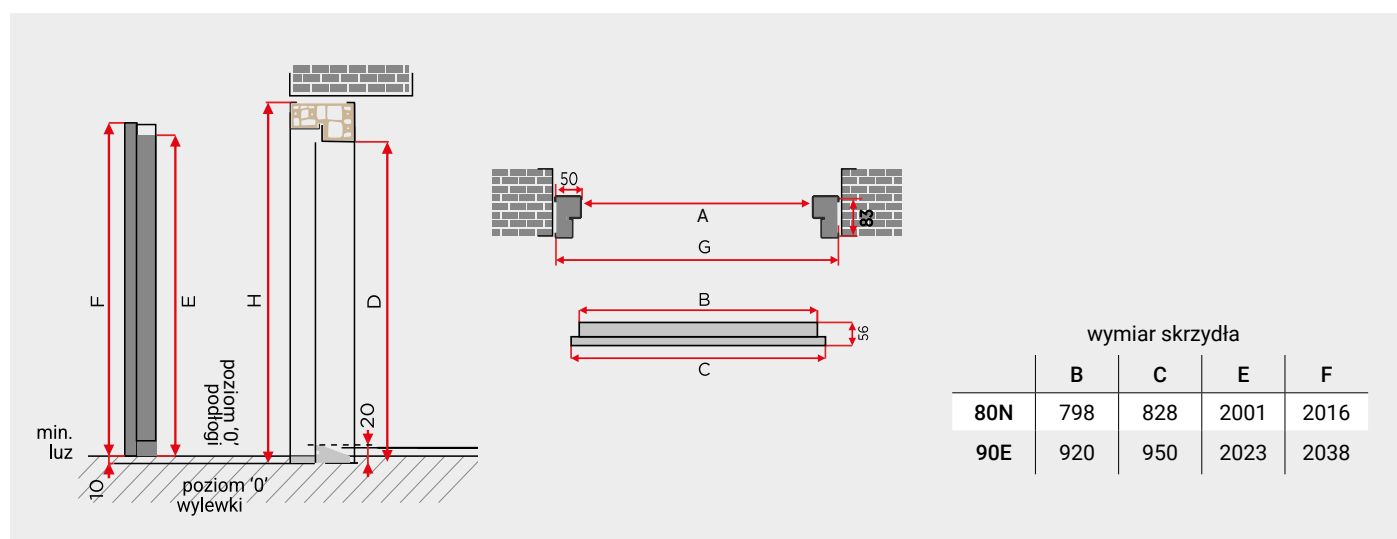

SK56	wymiar w świetle		wymiar zewnętrzny		zalecany wymiar otworu montażowego	
	szerokość (A)	wysokość (D)	szerokość (G)	wysokość (H)	min-maks. szerokość	min-maks. wysokość
80N	778	2004	878	2056	900 – 920	2060 – 2080
90E	900	2026	1000	2076	1020 – 1040	2080 – 2100

# OŚCIEŻNICA PU68

**PU68** – standardowa ościeżnica do drzwi SPECIAL 68SL, MASTER 68KL.

Ościeżnica wykonana jest z wysokogatunkowej blachy ocynkowanej grubości 1,2 oklejonej laminatem PCV.

**Zalecane zastosowania:** drzwi wewnętrzne wejściowe do mieszkań otwieranych z klatki schodowej, jak również do drzwi zewnętrznych do pomieszczeń nieogrzewanych (np.: magazyn, pomieszczenia techniczne, garaż itp.).

Komplet ościeżnicy składa się z:

- belki pionowej zamkowej z regulacją docisku języka klamkowego,
- belki pionowej zawiasowej wyposażonej w stalowe gniazda zawiasów,
- belki poprzecznej,
- progu systemowego,
- kompletu uszczelek,
- zaślepki zasłaniającej mocowania ościeżnicy do ściany.

Do ościeżnicy można zamówić dedykowany zestaw dybli montażowych o różnych długościach. Profil narożny, który może być montowany również w środku ściany jako ościeżnica stała (w przypadku montażu w środku wymagany jest otwór większy niż największy zewnętrzny wymiar ościeżnicy).

**UWAGA!** Profil zimny, jednoczęściowy. Niskie temperatury zewnętrzne, podwyższona wilgotność i zła wentylacja we wnętrzu domu mogą powodować skraplanie się wilgoci na wewnętrznych częściach ościeżnicy stalowej, wykonanej z jednego kawałka blachy stalowej, która jest profilem zimnym i przewodnikiem temperatury. Jest to naturalna właściwość fizyczna elementów metalowych, dlatego dla drzwi zewnętrznych, wejściowych do domów, zalecana jest ciepła ościeżnica TERMO ODS68 lub TERMO ALU68.

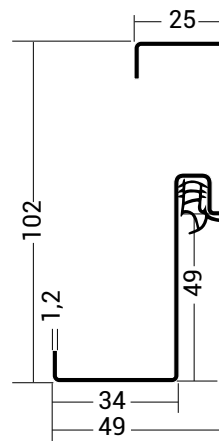

PU68 INOX  
STANDARD



stosowany jest z ościeżnicą PU68 oraz PU68-PR

wymiar

80N, 90E

zastosowanie do

SPECIAL 68SL  
MASTER 68KL

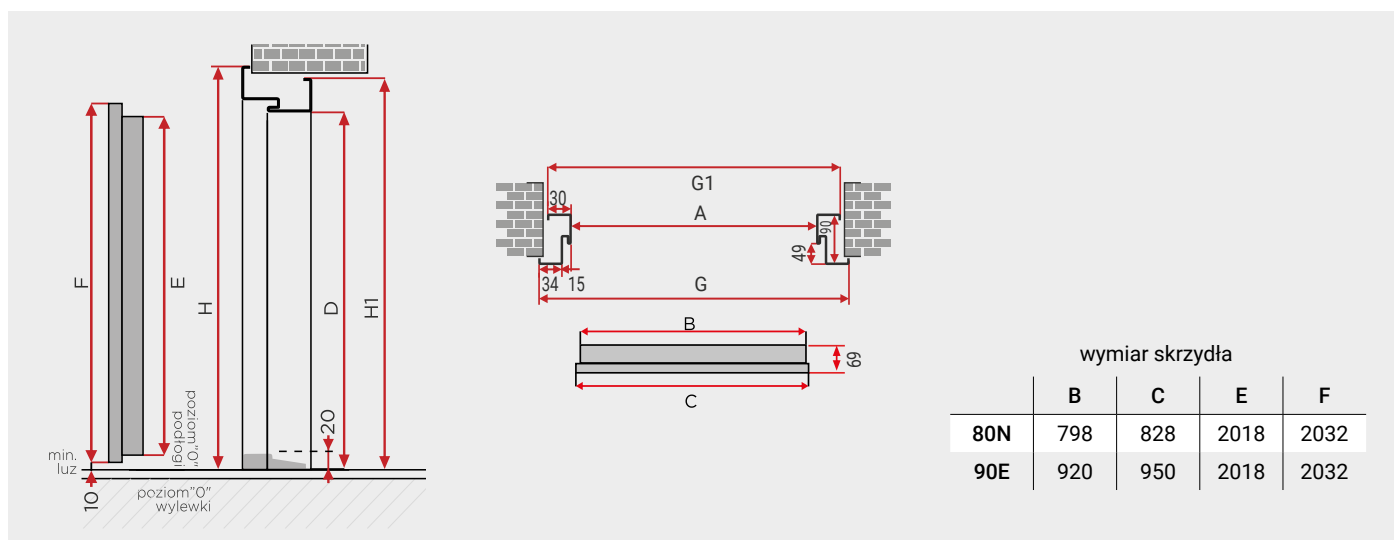

PU68	wymiar w świetle		wymiar zewnętrzny		zalecany wymiar otworu montażowego	
	szerokość (A)	wysokość (D)	szerokość (G1/G)	wysokość (H1/H)	min-maks. szerokość	min-maks. wysokość
80N	778	2020	828/878	2045/2070	860 – 900	2060 – 2100
90E	900	2020	950/1000	2045/2070	980 – 1020	2060 – 2100

# OŚCIEŻNICA PD68

**PD 68/150** – standardowa ościeżnica do drzwi MAGNUM 68KR.

Ościeżnica wykonana jest z wysokogatunkowej blachy ocynkowanej grubości 1,5 oklejonej laminatem PCV.

**Zalecane zastosowania:** drzwi wejściowe do mieszkań otwieranych z klatki schodowej, jak również do drzwi zewnętrznych do pomieszczeń nieogrzewanych (np.: magazyn, maszynownia, garaż itp.).

Komplet ościeżnicy składa się z:

- belki pionowej zamkowej z regulacją docisku języka klamkowego,
  - belki pionowej zawiasowej wyposażona w stalowe gniazda zawiasowe,
  - belki poprzecznej,
  - progu systemowego,
  - kompletu uszczeliek,
  - zaślepki zasłaniającej mocowania ościeżnicy do ściany.
- Do ościeżnicy można zamówić dedykowany zestaw dybli montażowych o różnych długościach.

**UWAGA!** Profil zimny, jednoczęściowy. Niskie temperatury zewnętrzne, podwyższona wilgotność i zła wentylacja we wnętrzu domu mogą powodować skraplanie się wilgoci na wewnętrznych częściach ościeżnicy stalowej, wykonanej z jednego kawałka blachy stalowej, która jest profilem zimnym i przewodnikiem temperatury. Jest to naturalna właściwość fizyczna elementów metalowych, dlatego dla drzwi zewnętrznych, wejściowych do domów zalecana jest ciepła ościeżnica TERMO ODS68 lub TERMO ALU68. W przypadku drzwi o klasie bezpieczeństwa RC3, wypełnienie przestrzeni pomiędzy ościeżnicą a murem zaprawą betonową jest zalecane, a dla drzwi przeciwpożarowych jest wymogiem producenta!

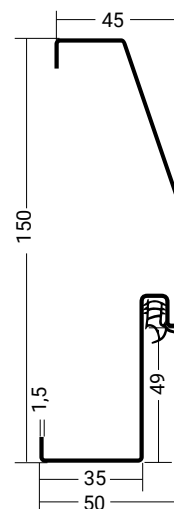

**MAGNUM 35 PD68/150 STANDARD**



stosuje się z ościeżnicą PD68/150 wyłącznie w przypadku drzwi skracanych. Malowany pod kolor ościeżnicy. Do drzwi bez P.POŻ.

**MAGNUM 20 PD68/150 STANDARD**



stosuje się z ościeżnicą PD68/150 wyłącznie w przypadku drzwi inwestycyjnych. Malowany pod kolor ościeżnicy. Do drzwi bez P.POŻ.

wymiar

80N, 90E

zastosowanie do

MAGNUM 68KR

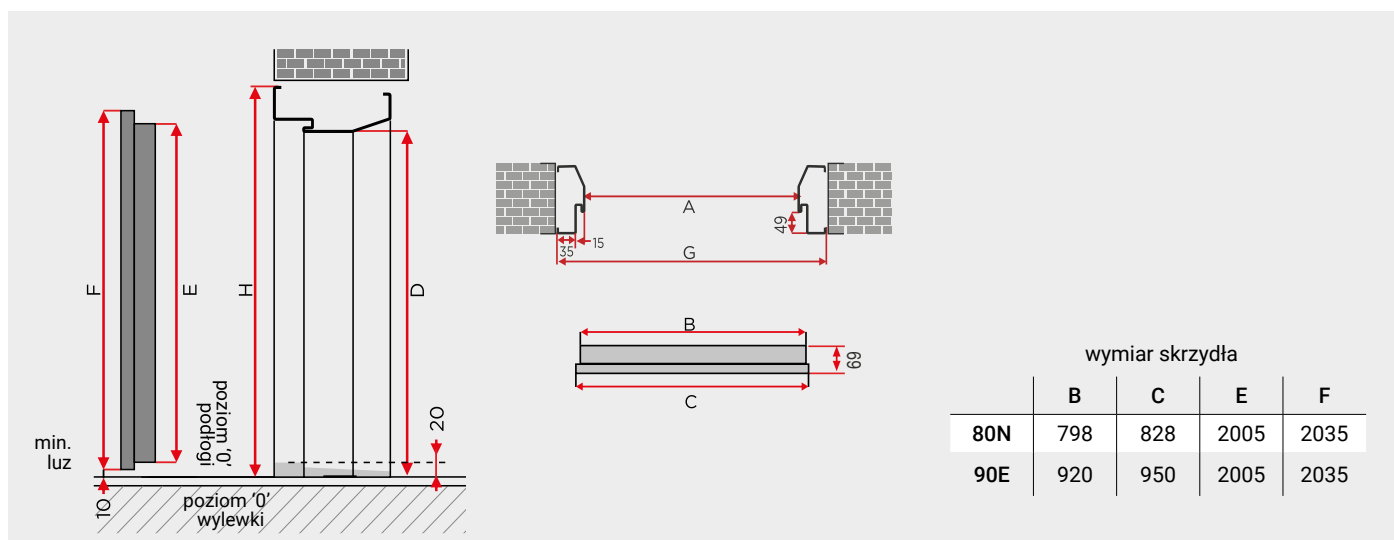

PD68	wymiar w świetle		wymiar zewnętrzny		zalecany wymiar otworu montażowego	
	szerokość (A)	wysokość (D)	szerokość (G)	wysokość (H)	min-maks. szerokość	min-maks. wysokość
80N	778	2020	878	2070	900 – 940	2080 – 2100
90E	900	2020	1000	2070	1020 – 1060	2080 – 2100



# OŚCIEŻNICA PU68-PR

**PU68-PR** – opcjonalna ościeżnica do drzwi SPECIAL 68SL, MASTER 68KL.

Ościeżnica wykonana jest z blachy ocynkowanej grubości 1,2 oklejonej laminatem PCV.

**Zalecane zastosowania:** drzwi wewnętrzne wejściowe do mieszkań otwieranych z klatki schodowej, jak również do drzwi zewnętrznych do pomieszczeń nieogrzewanych (np.: magazyn, pomieszczenia techniczne, garaż itp.)

Komplet ościeżnicy składa się z:

- belki zamkowej wyposażonej z regulacją zapadki języka,
- belki zawiasowej wyposażonej w stalowe gniazda zawiasowe,
- belki poprzecznej,
- systemowy próg,
- komplet uszczelek,
- komplet zaślepek do otworów mocowania
- maskownicę o wybranym zakresie

Do ościeżnicy można zamówić dedykowany zestaw dybli montażowych o różnych długościach.

**UWAGA!** Profil zimny, dwuczęściowy. Niskie temperatury zewnętrzne, podwyższona wilgotność i zła wentylacja we wnętrzu domu mogą powodować skraplanie się wilgoci na wewnętrznych częściach ościeżnicy stalowej, wykonanej z jednego kawałka blachy stalowej, która jest profilem zimnym i przewodnikiem temperatury. Jest to naturalna właściwość fizyczna elementów metalowych, dlatego dla drzwi zewnętrznych, wejściowych do domów, zalecana jest ciepła ościeżnica TERMO ODS68 lub TERMO ALU68.

Aby zamontować ościeżnicę stalową regulowaną PU68-PR otwory w murze muszą posiadać tak zwane węgariki odstające od ściany na minimum 50 mm po obu stronach belek pionowych oraz nad ościeżnicą.

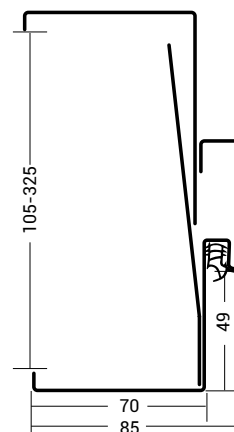

PU68-PR INOX STANDARD



stosowany jest z ościeżnicą PU68 oraz PU68-PR

wymiar

80N, 90E

zastosowanie do

SPECIAL 68SL  
MASTER 68KL

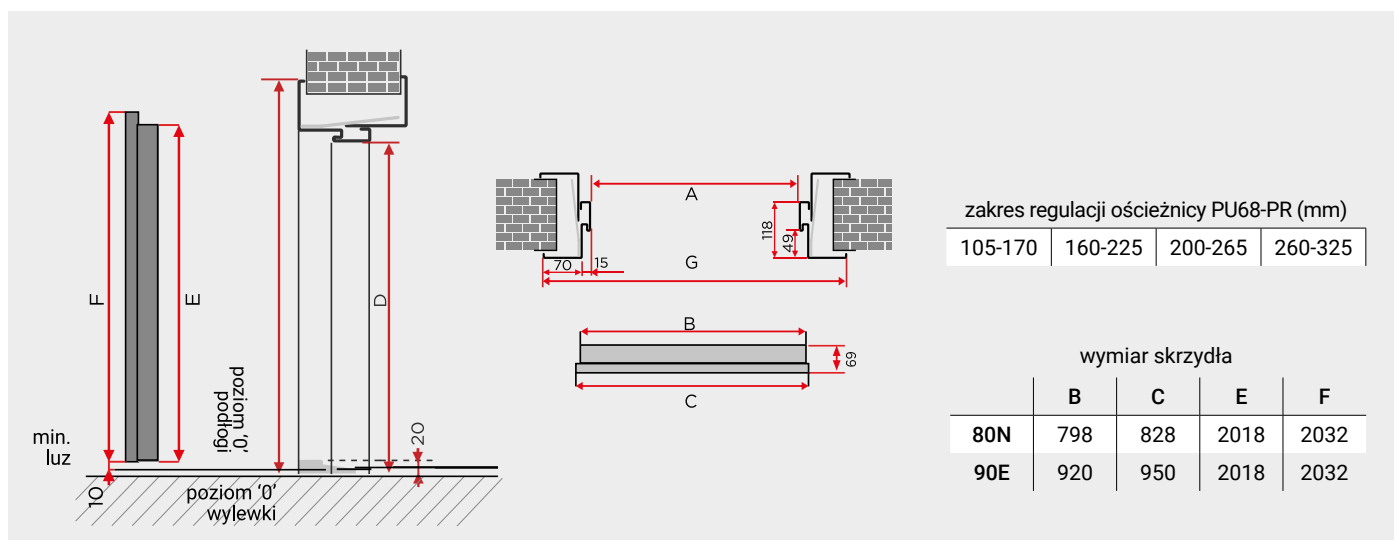

PU68-PR	wymiar w świetle		wymiar zewnętrzny		zalecany wymiar otworu montażowego	
	szerokość (A)	wysokość (D)	szerokość (G)	wysokość (H)	min-maks. szerokość	min-maks. wysokość
80N	778	2020	948	2105	840 – 900	2050 – 2100
90E	900	2020	1070	2105	960 – 1020	2050 – 2100

# OŚCIEŻNICA TERMO ODS68



**Termo ODS68** – ościeżnica standardowa do drzwi PERFECT 68XL opcjonalna do drzwi SPECIAL 68SL, MASTER 68KL, PREMIUM 68XL, MAGNUM 68KR.

System ciepłych ościeżnic drewniano-stalowych to połączenie drewna klejonego oraz dwóch niezależnych profili (różnej grubości) blachy laminowanej.

**Zalecane zastosowania:** drzwi zewnętrzne wejściowe do mieszkań i domów. Może być stosowana zarówno do drzwi antywłamaniowych, jak i przeciwpożarowych.

Ościeżnica pakowana oraz złożona w całość wraz ze skrzydłem, zawiasami oraz zestawem montażowym. Do ościeżnicy można zamówić dedykowany zestaw dybli montażowych o różnych długościach. Możliwość zastosowania naświetla (patrz str. 58), oraz poszerzenia o szerokości 25, lub 50 mm.

**UWAGA!** W przypadku drzwi przeciwpożarowych wypełnienie szczeliny montażowego z pianką montażową SOUDA FOAM FR firmy SOUDAL jest wymogiem producenta!

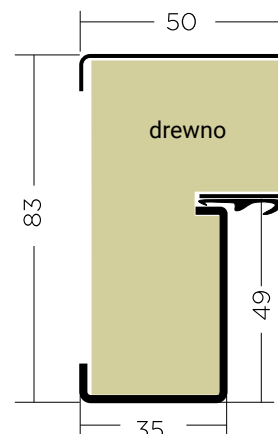

## Poszerzenia Termo ODS

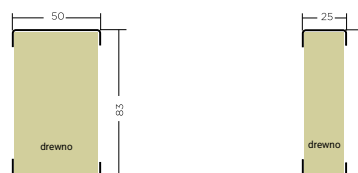

Termo ALU/PCV ODS68/S STANDARD



SPECIAL 68SL, PREMIUM 68XL, MASTER 68KL

Termo ALU/PVC ODS68



MAGNUM 68KR, PERFECT 68XL

wymiar

80N, 90E, 100E

zastosowanie do

PERFECT 68XL, SPECIAL 68SL, PREMIUM 68XL, MASTER 68KL, MAGNUM 68KR

wymiary skrzydeł SPECIAL, PREMIUM, MASTER

	B	C	E	F
80N	798	828	2017	2032
90E	920	950	2017	2032

wymiary skrzydeł MAGNUM 68KR i PERFECT 68XL

	B	C	E	F
80N	798	828	2005	2035
90E	920	950	2005	2035
100E	1020	1050	2005	2035

ODS68	wymiar w świetle		wymiar zewnętrzny		zalecany wymiar otworu montażowego	
	szerokość (A)	wysokość (D)	szerokość (G)	wysokość (H)	min-maks. szerokość	min-maks. wysokość
80N	780	2020	880	2072	900 – 940	2080 – 2100
90E	902	2020	1002	2072	1020 – 1060	2080 – 2100
100E	1002	2020	1102	2072	1120 – 1160	2080 – 2100

# OŚCIEŻNICA TERMO ALU68



**Termo ALU68** – opcjonalna ościeżnica do drzwi SPECIAL 68SL, PREMIUM 68XL, PERFECT 68XL.

System ciepłych ościeżnic aluminiowych TERMO ALU68 zaleca się stosować do drzwi zewnętrznych. Wewnątrz profilu TERMO ALU znajduje się izolacja termiczna, przeciwdziałająca przemarzaniu ościeżnicy w niskich temperaturach okresu zimowego.

**Zalecane zastosowania:** drzwi zewnętrzne do domów.

Może być stosowana zarówno do drzwi antywłamaniowych jak i P.POŻ.

Ościeżnica pakowana oraz złożona w całość wraz ze skrzydłem, zawiasami oraz zestawem montażowym. Możliwość zastosowania naswietla (patrz str. 59), oraz poszerzenia o szerokości 50 mm.

System Termo ALU zapewnia idealne dopasowanie profilu ościeżnicy, naswietla oraz poszerzeń.

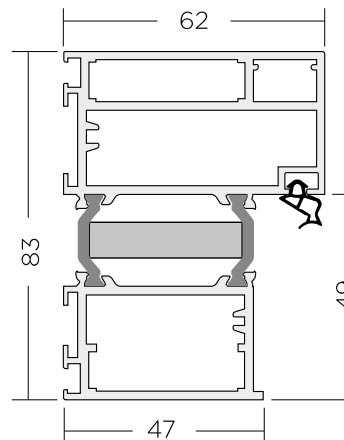

Termo ALU/PVC ODS68



MAGNUM 68KR, PERFECT 68XL

Termo ALU/PCV ODS68 STANDARD



Regulacja docisku

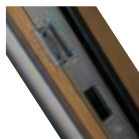

stosuje się z ościeżnicą Termo ODS i Termo ALU

## Poszerzenia Termo ALU 50mm

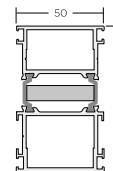

wymiar

80N, 90E, 100E

zastosowanie do

SPECIAL 68SL, PREMIUM 68XL, PERFECT 68XL

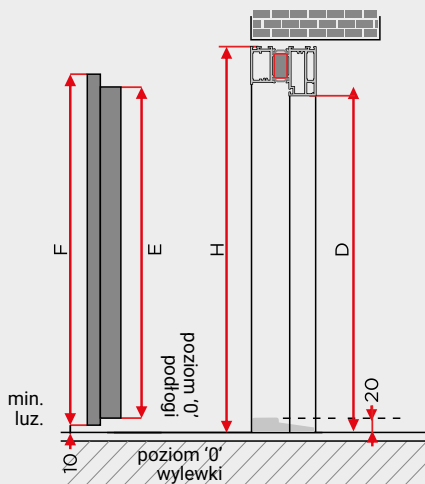

wymiary skrzydeł SPECIAL, PREMIUM, MASTER

	B	C	E	F
80N	798	828	2017	2032
90E	920	950	2017	2032

wymiary skrzydeł MAGNUM 68KR i PERFECT 68XL

	B	C	E	F
80N	798	828	2005	2035
90E	920	950	2005	2035
100E	1020	1050	2005	2035

ALU68	wymiar w świetle		wymiar zewnętrzny		zalecany wymiar otworu montażowego	
	szerokość (A)	wysokość (D)	szerokość (G)	wysokość (H)	min-maks. szerokość	min-maks. wysokość
80N	780	2020	906	2082	920 – 960	2090 – 2120
90E	903	2020	1028	2082	1040 – 1070	2090 – 2120
100E	1003	2020	1128	2082	1140 – 1170	2090 – 2120

# OŚCIEŻNICA STALOWA PM84

**PM84/150** – standardowa ościeżnica do drzwi MAGNUM 84K

Ościeżnica wykonana jest z wysokogatunkowej blachy ocynkowanej grubości 1,5 oklejonej laminatem PCV.

**Zalecane zastosowania:** drzwi wejściowe do mieszkań otwieranych z klatki schodowej, jak również do drzwi zewnętrznych do pomieszczeń nieogrzewanych (np.: magazyn, maszynownia, garaż itp.). Może być stosowany zarówno do drzwi antywłamaniowych, jak i przeciwpożarowych.

Komplet ościeżnicy składa się z:

- belki pionowej zamkowej z regulacją docisku języka klamkowego,
- belki pionowej zawiasowej wyposażona w stalowe gniazda zawiasowe,
- belki poprzecznej,
- progu systemowego,
- kompletu uszczelek,
- zaślepki zastępującej mocowania ościeżnicy do ściany.

Do ościeżnicy można zamówić dedykowany zestaw dybli montażowych o różnych długościach.

**UWAGA!** Profil zimny, jednoczęściowy. Niskie temperatury zewnętrzne, podwyższona wilgotność i zła wentylacja we wnętrzu domu mogą powodować skraplanie się wilgoci na wewnętrznych częściach ościeżnicy stalowej, wykonanej z jednego kawałka blachy stalowej, która jest profilem zimnym i przewodnikiem temperatury. Jest to naturalna właściwość fizyczna elementów metalowych, dlatego dla drzwi zewnętrznych, wejściowych do domów, zalecana jest ciepła ościeżnica TERMO ALU84.

W przypadku drzwi o klasie bezpieczeństwa RC3, wypełnienie przestrzeni pomiędzy ościeżnicą a murem zaprawą betonową jest zalecane, a dla drzwi przeciwpożarowych jest wymogiem producenta!

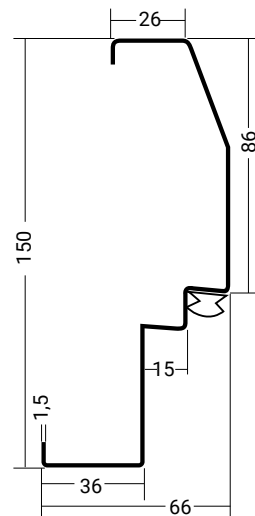

MAGNUM 84 STANDARD

MAGNUM 84 STANDARD



do drzwi bez P.POŻ.



malowany pod kolor ościeżnicy do drzwi P.POŻ. oraz bez P.POŻ.

wymiar

80N, 90E

zastosowanie do

MAGNUM 84K

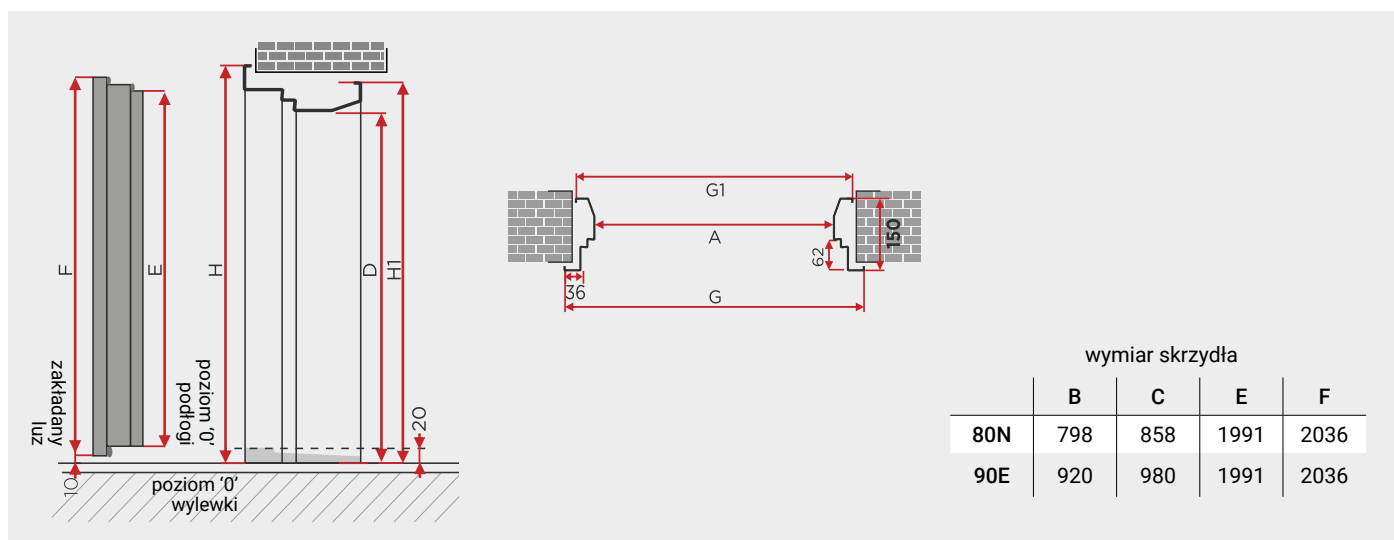

wymiar skrzydła

	B	C	E	F
80N	798	858	1991	2036
90E	920	980	1991	2036

PD68	wymiar w świetle		wymiar zewnętrzny		zalecany wymiar otworu montażowego	
	szerokość (A)	wysokość (D)	szerokość (G1/G)	wysokość (H1/H)	min-maks. szerokość	min-maks. wysokość
80N	778	2020	860/912	2064/2086	900 – 940	2080 – 2100
90E	902	2020	982/1034	2064/2086	1000 – 1040	2080 – 2100

# OŚCIEŻNICA TERMO ALU84



**Termo ALU84** – standardowa ościeżnica do EXCLUSIVE 84P/84X.

System ciepłych ościeżnic aluminiowych TERMO ALU84 o podwójnym felcu, oraz uszczelnieniu. Wewnątrz profilu TERMO ALU znajduje się izolacja termiczna, przeciwdziałająca przemarzaniu ościeżnicy w niskich temperaturach okresu zimowego.

**Zalecane zastosowania:** drzwi zewnętrzne do domów.

Może być stosowana do drzwi antywłamaniowych.

Ościeżnica pakowana oraz złożona w całość wraz ze skrzydłem, zawiasami oraz zestawem montażowym. Możliwość zastosowania naświetla (patrz str. 59), oraz poszerzenia o szerokości 50 mm.

System Termo ALU84 zapewnia idealne dopasowanie profilu ościeżnicy, naświetli oraz poszerzeń.

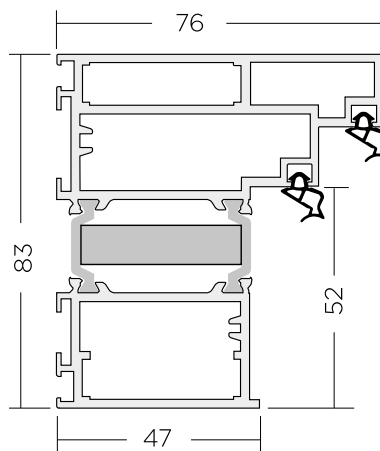

## Poszerzenia Termo ALU 50mm

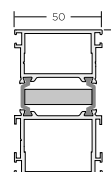

Termo ODS83 STANDARD



Regulacja docisku

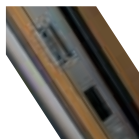

wymiar

90E

zastosowanie do

EXCLUSIVE 84P/84X.

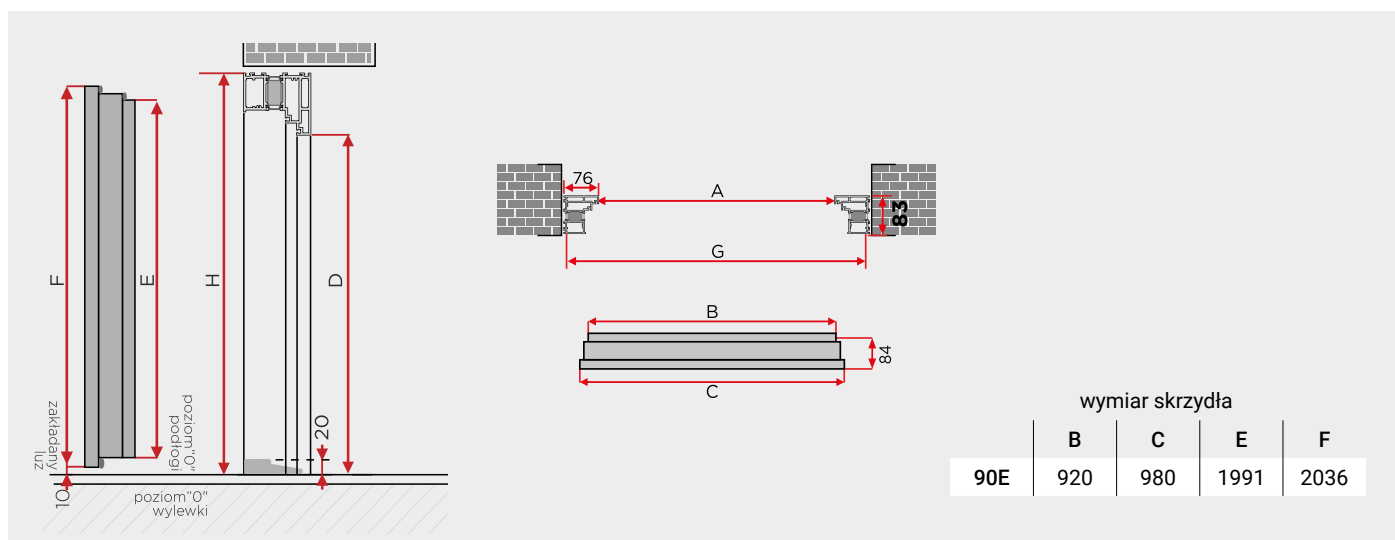

ALU84	wymiar w świetle		wymiar zewnętrzny		zalecany wymiar otworu montażowego	
	szerokość (A)	wysokość (D)	szerokość (G)	wysokość (H)	min-maks. szerokość	min-maks. wysokość
90E	904	2006	1056	2082	1070 – 1120	2090 – 2120

# OŚCIEŻNICA TERMO PVC84/SK84



**PCV84** – opcjonalną ościeżnicą do EXCLUSIVE 84P.

System ciepłych ościeżnic TERMO PVC o podwójnym felcu, oraz uszczelnieniu. Wewnątrz profilu TERMO PVC znajduje się izolacja termiczna, przeciwdziałająca przemarzaniu ościeżnicy w niskich temperaturach okresu zimowego.

**Zalecane zastosowania:** drzwi zewnętrzne do domów. Może być stosowana zarówno do drzwi antywłamaniowych.

Ościeżnica pakowana oraz złożona w całość wraz ze skrzydłem, zawiasami oraz zestawem montażowym.

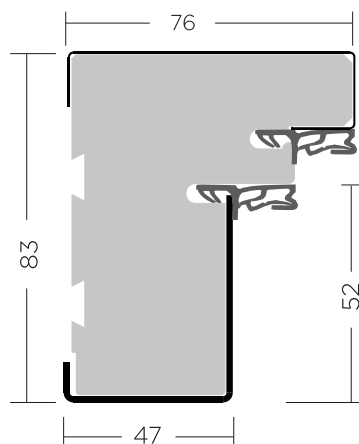

WKRÓTKI W SPRZEDAŻY

Termo ODS83  
STANDARD



Regulacja docisku

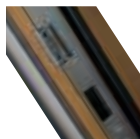

wymiar

90E

zastosowanie do

EXCLUSIVE 84P

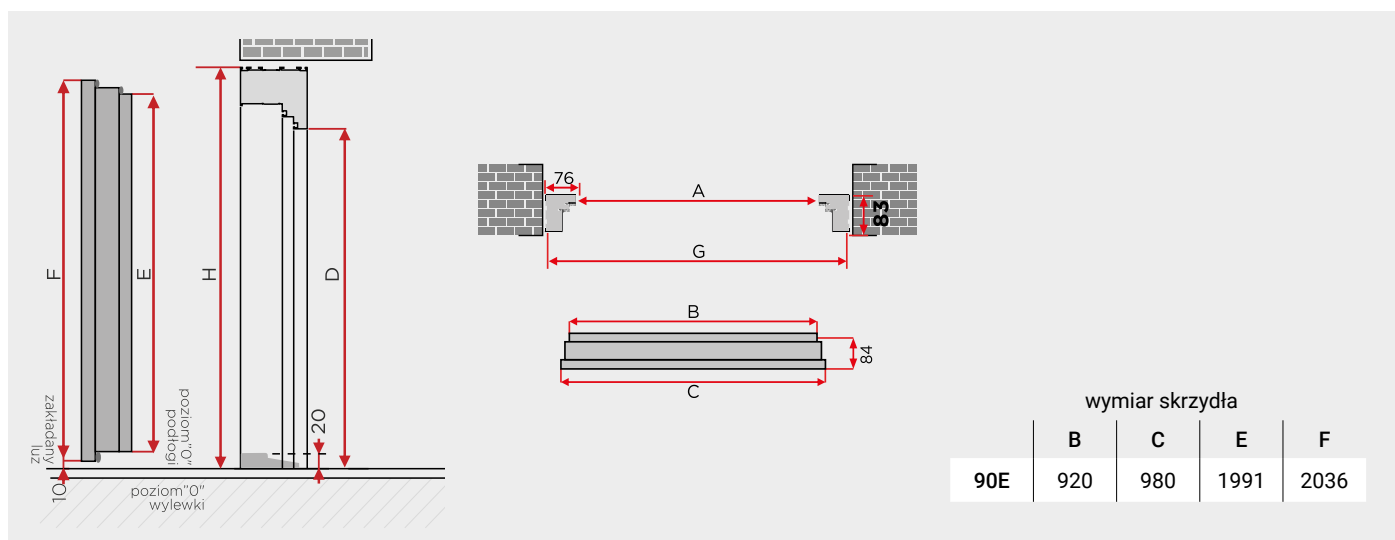

ALU84	wymiar w świetle		wymiar zewnętrzny		zalecany wymiar otworu montażowego	
	szerokość (A)	wysokość (D)	szerokość (G)	wysokość (H)	min-maks. szerokość	min-maks. wysokość
90E	904	2006	1056	2082	1070 – 1120	2090 – 2120

# POCHWYTY (ANTABY)

Okucia ze stali nierdzewnej INOX oraz aluminium anodowanego, znajdujące się w standardzie drzwi Delta charakteryzują się wysoką odpornością na czynniki atmosferyczne.

TG19 INOX



TG19 INOX

Klamkogałka ANETA INOX

zastosowanie:

**za dopłatą 50,00**

WSZYSTKIE MODELE

od wewnątrz:  
klamka VERA INOX



Klamkogałka SIMON

zastosowanie:

**za dopłatą 250,00**

WSZYSTKIE MODELE

od wewnątrz:  
klamka SIMON



pochwyty A1 ALU 65 cm prostokątny

zastosowanie:

**za dopłatą 500,00**

od wewnątrz:  
klamka SIMON

**UWAGA!** Nie można stosować w drzwiach z przeszkleniem LINEA'2 INOX i LINEA'4 INOX.



pochwyty A1 CZARNY MAT 65 cm prostokątny

zastosowanie:

**za dopłatą 500,00**

od wewnątrz:  
klamka SIMON

**UWAGA!** Nie można stosować w drzwiach z przeszkleniem LINEA'2 INOX i LINEA'4 INOX.



pochwyty A1 ALU 180 cm prostokątny

zastosowanie:

**za dopłatą 600,00**

od wewnątrz:  
klamka SIMON

**UWAGA!** Nie można stosować w drzwiach z przeszkleniem LINEA'2 INOX i LINEA'4 INOX.



pochwyty A1 CZARNY MAT 180 cm prostokątny

zastosowanie:

**za dopłatą 600,00**

od wewnątrz:  
klamka SIMON

**UWAGA!** Nie można stosować w drzwiach z przeszkleniem LINEA'2 INOX i LINEA'4 INOX.

Do wszystkich pochwytów zalecane jest zastosowanie elektrozaczepu z funkcją DZIEŃ/NOC lub zamka rolkowego.

Mocowania pochwyty A2 wykorzystują otwory na klamkę i rozetę górnego zamka w skrzydle drzwiowym. Od strony wewnętrznej znajduje się klasyczna klamka i szyld TAMARA'2 INOX. Przy zastosowaniu w drzwiach Delta pochwyty INOX lub klamkogałki sztywnej ANETA INOX otwarcie drzwi od zewnątrz możliwe jest wyłącznie przez przekręcenie zamka dolnego kluczem. Zalecamy zastosować elektrozaczep z funkcją DZIEN/NOC, który umożliwia otwieranie drzwi bez użycia klucza.

**UWAGA!** na czas budowy domu zaleca się założenie okuć zastępczych ponieważ długotrwały kontakt z materiałami budowlanymi (cement, wapno, gips itp) może powodować miejscowe przebarwienia i liczne zarysowania powierzchni. Obowiązkowo należy wykonywać konserwację i czyszczenie okuć drzwiowych przy drzwiach zewnętrznych zaraz po montażu oraz średnio 2 razy do roku (instrukcja obok). Okucia INOX i ALU występują w kolorze srebrnym, a niektóre modele kolorze czarnym matowym.



pochwyty A2 INOX 90 cm okrągły



pochwyty A2 INOX 90 cm prostokątny



pochwyty A2 INOX 140 cm okrągły



pochwyty A2 INOX 140 cm prostokątny



pochwyty A2 CZARNY MAT 140 cm prostokątny



pochwyty A4 INOX 140 cm okrągły

zastosowanie:

**za dopłatą 450,00**

PREMIUM 56S  
SPECIAL 68SL/68S  
PERFECT 68XL  
MAGNUM 68KR  
EXCLUSIVE 84P

od wewnątrz:  
klamka TAMARA

zastosowanie:

**za dopłatą 450,00**

PREMIUM 56S  
SPECIAL 68SL/68S  
PERFECT 68XL  
MAGNUM 68KR  
EXCLUSIVE 84P

od wewnątrz:  
klamka TAMARA

zastosowanie:

**za dopłatą 550,00**

PREMIUM 56S  
SPECIAL 68SL/68S  
PERFECT 68XL  
MAGNUM 68KR  
EXCLUSIVE 84P

od wewnątrz:  
klamka TAMARA

zastosowanie:

**za dopłatą 550,00**

PREMIUM 56S  
SPECIAL 68SL/68S  
PERFECT 68XL  
MAGNUM 68KR  
EXCLUSIVE 84P

od wewnątrz:  
klamka TAMARA

zastosowanie:

**za dopłatą 700,00**

PREMIUM 56S  
SPECIAL 68SL/68S  
PERFECT 68XL  
MAGNUM 68KR  
EXCLUSIVE 84P

od wewnątrz:  
klamka TAMARA

zastosowanie:

**za dopłatą 550,00**

PERFECT 68XL  
MAGNUM 68KR  
EXCLUSIVE 84P

od wewnątrz:  
klamka TAMARA

**UWAGA!** Nie można stosować w drzwiach z przeszkleniem LINEA'2 INOX i LINEA'4 INOX.

## Jak czyścić, pielęgnować i konserwować okucia drzwiowe, w tym okucia INOX?

Wycierać należy zawsze zgodnie z kierunkiem szlifowania gąbką, miękką szmatką, a najlepiej włókniną ścierną do stali nierdzewnej. Stosować do czyszczenia np. mleczko CIF lub środki do stali nierdzewnej dostępne na rynku. Myć wodą z dodatkiem niewielkiej ilości octu lub cytryny. Można też użyć Preparatu do czyszczenia i pielęgnacji stali nierdzewnej „GREENTEQ”, który znajduje się w naszych akcesoriach dodatkowych (patrz katalog Delta – akcesoria dodatkowe). Zaraz po zamontowaniu drzwi oraz po każdym umyciu należy użyć najlepiej wazeliny technicznej lub przynajmniej oleju jadalnego lub silnikowego – niewielką ilość nanieść na miękką szmatkę i przetrzeć wszystkie elementy metalowe, czyli klamki, szyldy, zamki, wkładki, zawiasy i ramki INOX.

Czyszczenia i konserwacji należy dokonywać po zamontowaniu drzwi oraz przynajmniej 2 razy w roku, na wiosnę i na jesień.

- Druciaków, szczotek stalowych.
- Środków polerskich, proszków powodujących zarysowania.
- Środków czyszczących zawierających kwas solny, chlor, wybielaczy.

W trakcie prowadzenia prac budowlanych należy bezwzględnie elementy ze stali nierdzewnej zabezpieczyć przed osadzeniem się nalotów i zarysowaniami poprzez nasmarowanie olejem lub wazeliną techniczną i założenie folii ochronnej, a po zakończeniu prac budowlanych dokonać pielęgnacji i konserwacji jak opisano powyżej. W pobliżu elementów ze stali nierdzewnej nie wolno spawać, przecinać szlifierką kątową oraz pylić innymi osadami i pyłami stalowymi, gdyż to właśnie te zanieczyszczenia osadzające się na powierzchni elementów ze stali nierdzewnej korodują, a nie sama stal nierdzewna.





## GAŁKI ELEKTRONICZNE

### Gałka elektroniczna DELTA GI20

Gałki elektroniczne Delta GI20: otwierane są za pomocą kodu cyfrowego, breloka zbliżeniowego oraz aplikacji w telefonie przez łącze Bluetooth, a wersja Delta GI20-FP jeszcze dodatkowo jest otwierana za pomocą skanowania odcisku linii papilarnych palca. Gałki elektroniczne w wersji GI20 są przeznaczone do mieszkań i pomieszczeń biurowych wewnątrz i na zewnątrz budynków (w drzwiach narażonych na czynniki atmosferyczne), a wersja GI20-FP z czytnikiem linii papilarnych jest przeznaczona wyłącznie do drzwi zamontowanych wewnątrz budynków.

Urządzenia te można stosować wszędzie tam, gdzie nie chcemy nosić ze sobą klucza, a nie istnieje podwyższone zagrożenie włamaniem. Gałka nie steruje ryglami zamka. Do otwarcia i zamknięcia rygli zamka nadal konieczne jest użycie klucza mechanicznego wkładki profilowej, gałka jedynie umożliwi cofanie zapadki (języka) zamka głównego, tak jak dokonuje tego uchwyt klamki, ale po poprawnej identyfikacji użytkownika oraz przekręceniu gałki. Ponadto, po zainstalowaniu Gałki GI20 pozostaje również możliwość otwierania drzwi wyłącznie kluczem wkładki profilowej – tak jak w przypadku klasycznych gałek sztywnych lub pochwyty – a więc bez użycia gałki elektronicznej. Zamknięcie kluczem wkładki profilowej powoduje mechaniczne wysunięcie zasuwki (rygli zamka) co uniemożliwia jakiegokolwiek otwarcie drzwi bez użycia klucza wkładki profilowej. Gałki elektroniczne DELTA GI20 oraz GI20-FP mogą być stosowane do każdego modelu drzwi DELTA do większości drzwi innych producentów dostępnych na rynku bez konieczności wiercenia dodatkowego otworu na przewody elektryczne, gdyż energia elektryczna transportowana jest na drugą stronę skrzydła drzwiowego za pomocą izolowanych śrub, którymi skręcone są obie gałki.

Gałka Delta GI20 obsługiwana i programowana jest przez aplikację TT-LOCK w smartfonie – do pobrania w wersji na System IOS oraz Android i jest także w języku polskim. Dzięki aplikacji można zarządzać wieloma gałkami w domu lub firmie. Montaż Gałki elektronicznej Delta GI20 oraz podstawy jej obsługi i programowania jest dostępny na naszej stronie [www.delta.net.pl](http://www.delta.net.pl).

**UWAGA!** Nie nałożenie tulejek izolacyjnych na śruby skręcające spowoduje zwarcie i uszkodzenie urządzenia oraz utratę gwarancji.

#### cenę gałek elektronicznych nie zawierają ceny szyldu ochronnego zamka dolnego

GAŁKA ELEKTRONICZNA GI20	<b>450,00</b> netto
GAŁKA ELEKTRONICZNA GI20 FP	<b>550,00</b> netto
BRELOK ZBLIŻENIOWY	<b>12,00</b> netto

#### zalecane konfiguracje z pochwyty A1 ALU

POCHWYT A1 65 CM + GI20	<b>950,00</b> netto
POCHWYT A1 180 CM + GI20	<b>1050,00</b> netto
POCHWYT A1 65 CM + GI20 FP	<b>1050,00</b> netto
POCHWYT A1 180 CM + GI20 FP	<b>1150,00</b> netto



Gałka elektroniczna z czytnikiem linii papilarnych DELTA GI20-FP



Gałka elektroniczna DELTA GI20

DEDYKOWANA APLIKACJA TTLock



## Najważniejsze cechy gałek elektronicznych



otwarcie z pomocą kodu



otwarcie z pomocą karty lub breloka



otwarcie z pomocą odcisku palca (tylko model GI20-FP)



otwarcie z pomocą standardowego klucza



odporna na niekorzystne warunki atmosferyczne



możliwość udostępnienia kodu dostępu przez aplikację

## AKCESORIA ELEKTRONICZNE



Elektrozaczep 12v  
Z montażem w ościeżnicy

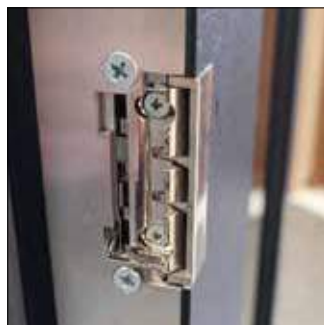

Elektrozaczep 12v  
Z montażem w os. aluminiowej



Wizjer elektroniczny



Kontaktion  
(czujka stykowa)

Elektronický západkový mechanismus s funkciou DZIEN/NOC 12V AC/DC s montážou v ościeżnicach stalowych, drewniano-stalowych Termo ODS oraz aluminiowych Termo Alu. Stosuje się w większości modeli drzwi DELTA. Umożliwia również otwieranie drzwi z zainstalowanym pochwytym, bez konieczności używania klucza.

ELEKTROZACZEP (awersyjne / rewersyjne) **220,00** netto

ELEKTROZACZEP BIRA HARTTE PPOŻ (awersyjny) **1200,00** netto

Elektronický vizor dverí s paměťou wewnętrzną DDS-2 do wszystkich modeli drzwi Delta. LCD 3,2", funkcja dzwonka. Po naciśnięciu dzwonka zapis do 50 zdjęć.











**330,00** netto

Kontaktion montuje się w skrzydle i ościeżnicy i podłącza się do systemu alarmowego.

**95,00** netto

# AKCESORIA











			cena netto	
WKŁADKI DELTA GB5 U1K		Władki klasy 5 w systemie 1 klucza, w standardzie 5 szt. kluczy	34/46	<b>170,00</b>
			41/51	<b>180,00</b>
		Władki CZARNE, klasy 5, w systemie 1 klucza, w standardzie 5 szt. kluczy	41/51	<b>280,00</b>
		Władki INWEST, klasy 5, w systemie 1 klucza, przekodowalna, 5+2 klucze.	34/46	<b>270,00</b>
			41/51	<b>280,00</b>
WKŁADKO GAŁKA GB5 GÓRNA		Władki klasy 5 w standardzie 5 szt. kluczy	34/46	<b>90,00</b>
			41/51	<b>100,00</b>
WKŁADKA GB5/Z DOLNA		Władki klasy 5 w standardzie 5 szt. kluczy	34/46	<b>90,00</b>
			41/51	<b>100,00</b>
WKŁADKI DELTA GD6 U1K		Władki klasy 6 w systemie jednego klucza, w standardzie 5 szt. kluczy	33/45	<b>210,00</b>
			40/50	<b>220,00</b>
			55/55	<b>240,00</b>
WKŁADKO GAŁKA GD6 GÓRNA		Władki klasy 6 w standardzie 5 szt. kluczy	33/45	<b>110,00</b>
			40/50	<b>120,00</b>
			55/55	<b>130,00</b>
WKŁADKA GD6/Z DOLNA		Władki klasy 6 w standardzie 5 szt. kluczy	33/45	<b>110,00</b>
			40/50	<b>120,00</b>
			55/55	<b>130,00</b>
KLAMKA VERA INOX		Klamka wykonana ze stali nierdzewnej INOX		<b>75,00</b>
KLAMKA CARMEN INOX		Klamka wykonana ze stali nierdzewnej INOX		<b>125,00</b>
KLAMKA VENUS INOX		Klamka wykonana ze stali nierdzewnej INOX		<b>125,00</b>
KLAMKA TAMARA INOX		Klamka wykonana ze stali nierdzewnej INOX		<b>150,00</b>
KLAMKA TAMARA CZARNY MAT		Klamka wykonana ze stali nierdzewnej INOX malowana proszkowo		<b>200,00</b>











			cena netto
KLAMKA SIMON ALU		Klamka wykonana z aluminium anodowanego	<b>250,00</b>
KLAMKA SIMON CZARNY MAT		Klamka wykonana z aluminium anodowanego, malowana proszkowo	<b>325,00</b>
KLAMKOGAŁKA ZE STALI NIERDZEW. ANETA INOX		Klamka wykonana ze stali nierdzewnej INOX. Od wewnątrz klamka VERA INOX	dopłata <b>50,00</b> <b>125,00</b>
SZYLD OCHRONNY T1		Szyld zalecany do drzwi Delta Universal 56SH.	<b>55,00</b>
SZYLD OCHRONNY TG19 INOX		Szyld zalecany do drzwi Delta klasy RC2/RC3.	<b>80,00</b>
SZYLD OCHRONNY T4		Szyld zalecany do drzwi Delta klasy RC4.	<b>100,00</b>
TARCZA (SZYLD) OCHRONNA TG19/L TAMARA INOX		Szyld zalecany do drzwi klasy RC2/RC3.	<b>100,00</b>
TARCZA (SZYLD) OCHRONNA TG19/L TAMARA CZARNY MAT		Szyld zalecany do drzwi klasy RC2/RC3.	<b>125,00</b>
TARCZA (SZYLD) OCHRONNA SIMON ALU		Szyld zalecany do drzwi klasy RC2/RC3.	<b>100,00</b>
TARCZA (SZYLD) OCHRONNA SIMON CZARNY MAT		Szyld zalecany do drzwi klasy RC2/RC3.	<b>125,00</b>
PRÓG ALU/PCV PU56/ODS56/ODS68		Próg Termo ALU/PCV – stosowany jest z ościeżnicą PU56 oraz TERMO ODS /TERMO ALU	<b>100,00</b>

# AKCESORIA

ZA DOPŁATĄ

cena netto

PRÓG ALU/PCV PD56/150		Próg Termo ALU/PCV – stosowany jest z ościeżnicą PD 150	<b>100,00</b>
PRÓG STALOWY INOX PU68		Próg Inox PU68 stosowany jest z ościeżnicą PU68/PU68-PR	<b>75,00</b>
PRÓG DĘBOWY MAGNUM 68KR		Próg dębowy Magnum 35 PD68/150 stosuje się z ościeżnicą PD68/150	<b>120,00</b>
PRÓG DĘBOWY MAGNUM 84K		Próg dębowy Magnum 20 PD84/150 stosuje się z ościeżnicą PD84/150	<b>120,00</b>
USZCZELKA DO SKRZYDŁA 5-6 M		Kompletna uszczelka do wybranego modelu skrzydła (przy zamówieniu podać model drzwi)	<b>30,00/kpl</b>
USZCZELKA DO OŚCIEŻNICY 5M		Kompletna uszczelka do wybranego modelu ościeżnicy (przy zamówieniu podać model drzwi)	<b>30,00/kpl</b>
USZCZELKA DO PROGU 1M		Uszczelka progowa (przy zamówieniu podać model drzwi)	<b>5,00/m</b>
ZAWIAS DELTA PREMIUM STANDARD		Zawias Delta Permium, pasuje do wszystkich modeli drzwi Delta za wyjątkiem Delta Universal 56SH – komplet 3 sztuk.	<b>60,00/kpl</b>
ZAWIAS REGULOWANY DELTA PREMIUM R 3D		Zawiasy regulowane PREMIUM R mogą być stosowane we wszystkich modelach za wyjątkiem UNIVERSAL. Pozwalają na podnoszenie skrzydła do 3 mm bez konieczności ściągania go z ościeżnicy (jak w przypadku zawiasów standardowych) – komplet 3 sztuk.	<b>120,00/kpl</b>
ZAWIAS SAMOZAMYKAJĄCY DELTA PREMIUM		Zawias samozamykający stosuje się głównie do modeli MAGNUM. W drzwiach P.POŻ. jest stosowany jako opcja bez dopłaty. Może być także stosowany w pozostałych modelach za wyjątkiem UNIVERSAL 56S w opcji za dopłatą. Nie może być stosowany w połączeniu z zamkiem rolkowym DC6/Z w skrzydle.	dopłata <b>150,00</b> <b>200,00</b>
ZAWIAS/NAKŁADKA SN F18 ALU PREMIUM		Ostona- nakładka na zawias PREMIUM – komplet 3 sztuk.	<b>30,00/kpl</b>

			cena netto
ZAMEK ROLKOWY		Zamek rolkowy można stosować gdy do drzwi zakładamy pochwyt lub gałkę sztywną. Pozwala na otwieranie drzwi bez użycia klucza. Dostępne we wszystkich modelach drzwi z wyjątkiem Universal 56SH oraz Exclusive 84P.	<b>100,00</b>
PROFIL ZAMYKAJĄCY SPÓD SKRZYDŁA		Profil zamykający na spód skrzydła po samodzielnym skróceniu drzwi lub do drzwi Delta narażonych na trudne warunki użytkowania. Zapobiega falowaniu i rozwarstwianiu się spodu drzwi, wzmacnia i usztywnia jego konstrukcję.	<b>25,00</b>
POSZERZENIA DO OŚCIEŻNIC DREWNIANO-STALOWYCH ODS		Poszerzenia ODS o szerokości 25 mm, stosuje się w celu manewrowania wymiarami szerokości i wysokości ościeżnic ODS. Występują w kolorach: ANTRACYT, BIAŁY, ORZECH CIEMNY, ŻŁOTY DĄB. Całkowita wysokość profilu 2072 mm.	ODS25 <b>180,00</b>
		Poszerzenia ODS o szerokości 50 mm stosuje się w celu manewrowania wymiarami szerokości i wysokości ościeżnic ODS. Występują w kolorach: ANTRACYT, BIAŁY, ORZECH CIEMNY, ŻŁOTY DĄB. Całkowita wysokość profilu 2072 mm.	ODS50 <b>200,00</b>
POSZERZENIA TERMO ALU 50MM		Poszerzenia Termo ALU o szerokości 50 mm stosuje się w celu manewrowania wymiarami szerokości i wysokości ościeżnic ODS. Występują w kolorach: ANTRACYT, BIAŁY, ORZECH CIEMNY, ŻŁOTY DĄB, WINCHESTER RENOLIT oraz ANTRACYT DREWNO-PODOBNY.	Termo ALU50 <b>260,00</b>
ZAPORNICA (SZTYWNY ŁAŃCUCH)		Zapornicę można zastosować w modelach, PREMIUM 56S i MAGNUM 56K. Pozwala na uchylenie drzwi na ok. 7 cm. Nie można jej stosować w modelach innych niż wyżej wymienione. Może być zastosowana wyłącznie w ościeżnicy PD56/150 i z klamkami Vera Inox i Carmen Inox.	<b>50,00</b>
WIZJER STANDARD SN		W standardzie do drzwi pełnych, bez P.POŻ. oraz drzwi przeszklonych.	<b>18,00</b>
WIZJER STANDARD CZARNY MAT		W standardzie do drzwi pełnych, bez P.POŻ. Standard przy zakupie czarnych okuć.	<b>35,00</b>
WIZJER DELTA FDV P.POŻ.		Stosuje się do drzwi przeciwpożarowych Delta serii MAGNUM. Kąt widzenia bez zniekształceń wynosi 120°.	<b>40,00</b>
WIZJER CYKLOP PANORAMA 200 P.POŻ.		Do drzwi przeciwpożarowych Delta serii MAGNUM lub do innych modeli drzwi. Kąt widzenia bez zniekształceń do 160°.	<b>85,00</b>
WIZJER CYKLOP PANORAMA 200 CZARNY		Do drzwi przeciwpożarowych Delta serii MAGNUM lub do innych modeli drzwi. Kąt widzenia bez zniekształceń do 160°.	<b>100,00</b>
OKAPNIK DO DRZWI ZEWN. OTWIERANYCH DO WEWNĄTRZ		Do drzwi otwierających się do wewnątrz pomieszczenia. Poprawia wodoszczelność. Podczas montażu, od góry musi być zaizolowany silikonem bezbarwnym.	<b>30,00</b>

# AKCESORIA

ZA DOPŁATĄ

				cena netto
PRÓG OPADOWY		Dodatkowe uszczelnienie spodu drzwi Delta MAGNUM 56K oraz MAGNUM 84K w wersji P.POŻ., a także PERFECT 68XL, EXCLUSIVE 84P.		<b>175,00</b>
BLACHA MONTAŻOWA DO OŚCIEŻNIC STALOWYCH		Blacha montażowa ościeżnic stalowych do futryn o szerokości 90 mm i 150 mm. Ułatwiają montaż ościeżnic stalowych, PU, PD i PM.		<b>3,00/szt</b>
ODBOJNIK (STOPER)		Odbojnik (stoper) ograniczający otwieranie drzwi powyżej kąta 90 stopni, zalecany do drzwi otwieranych na zewnątrz, aby uniknąć wyłamывanie drzwi o elewację zewnętrzną. Wysokość 47 mm, średnica 36mm.		<b>12,00</b>
SAMOZAMYKACZ NAWIERZCHNIOWY SREBRNY		Samozamykacz Delta OUDE lub GEZE 2000 występuje w kolorze srebrnym.	OUDE	<b>150,00</b>
			GEZE	<b>250,00</b>
OCIEPLENIE PODPROGOWE XPS		Ocieplenie podprogowe XPS stosujemy wyłącznie do ościeżnic Termo ODS oraz Termo ALU w drzwiach zewnętrznych. Grubość ocieplenia wynosi 5, 10 lub 20 cm i można je łączyć w wielokrotności. Długość całkowita elementu wynosi 125 cm.	5 cm	<b>45,00</b>
			10 cm	<b>90,00</b>
			20 cm	<b>135,00</b>
ETYKIETA ZNAMIONOWA IMP LUB ITB		Etykieta znamionowa IMP lub ITB dla drzwi o podwyższonej odporności na włamanie posiadających certyfikat Instytutu Mechaniki Precyzyjnej (IMP) lub Instytutu Techniki Budowlanej (ITB) w Warszawie. Dostępna w modelach PREMIUM 56S, MAGNUM 56K, MAGNUM 58K, DE LUXE 56S i MASTER 56KR oraz MAGNUM 68KR.		<b>20,00</b>
ZESTAW MONTAŻOWY 6 DYBLI Z ZAŚLEPKAMI		Zestaw 6 sztuk dybli do montażu ościeżnic stalowych z zaślepkami plastikowymi, do drzwi Delta Universal 56SH. Występuje w długościach 112 i 152 mm.		<b>20,00</b>
ZESTAW MONTAŻOWY 12 DYBLI Z ZAŚLEPKAMI		Zestaw 12 sztuk dybli do montażu ościeżnic stalowych z zaślepkami plastikowymi, do wszystkich modeli drzwi Delta za wyjątkiem Universal 56SH. Występuje w długościach 112 i 152 mm.		<b>30,00</b>
PREPARAT DO CZYSZCZENIA STALI NIERDZEWNEJ		Preparat w aerozolu o pojemności 400 ml zalecany do czyszczenia, pielęgnacji i konserwacji okuć metalowych, ramek oraz aplikacji ze stali nierdzewnej INOX.		<b>35,00</b>
LOCK SPRAY		Preparat do konserwacji wkładek i zamków LOCK SPRAY o pojemności 25 ml.		<b>14,00</b>
PIANA SOUDAFOAM FR OGNIODOPORNA		Piana uszczelniająca redukująca przenikanie dymu oraz gazów, dedykowana do montażu drzwi PPOŻ.		<b>160,00</b>
KLEJ BOSTIK		Uszczelniający klej montażowy do poszerzeń podprogowych		<b>60,00</b>

# DELTA

ZBIGNIEW RÓŻYCKI

drzwi pilnują domu

#### CENTRALA KATOWICE

ul. Magazynowa 21  
40-424 Katowice  
tel.: (32) 256-55-36, (32) 730-36-30  
tel./fax: (32) 256-55-52  
e-mail: delta@delta.net.pl

 [www.facebook.com/DeltaZbigniewRozycki](https://www.facebook.com/DeltaZbigniewRozycki)

 [www.delta.net.pl](http://www.delta.net.pl)

#### ODDZIAŁ CZĘSTOCHOWA

ul. Krakowska 45  
42-200 Częstochowa  
tel.: (34) 368-00-72, 602-433-663  
e-mail: czestochowa@delta.net.pl

#### ODDZIAŁ POZNAŃ

ul. Głogowska 260  
60-104 Poznań  
tel.: (61) 839-23-43, 662-180-663  
e-mail: poznan@delta.net.pl

#### ODDZIAŁ WARSZAWA - JANKI

ul. Mszczonowska 28A  
05-090 Janki k/Warszawy  
tel./fax: (22) 730-31-06, 662-180-681  
e-mail: warszawa@delta.net.pl

#### ODDZIAŁ WROCŁAW

ul. Karmelkowa 29, paw. 3  
52-437 Wrocław  
tel.: (71) 337-26-64, 784-611-820  
e-mail: wroclaw@delta.net.pl



[www.delta.net.pl](http://www.delta.net.pl)



konfigurator drzwi



katalog produktowy