



STOLPAW[®]
ALBUD DRZWI

DRZWI ZEWNĘTRZNE
I WEWNĘTRZNE

Mocna strona Twojego komfortu







Poznaj nas

Pomagamy współtworzyć dom, który jest synonimem spokoju, rodziny, bezpieczeństwa i serca – wokół którego skoncentrowane jest życie każdego człowieka. Wiemy, jak ważnym i trudnym wyborem jest dobór elementów wykończeniowych do naszego wymarzonego miejsca. Z jednej strony stawiamy na racjonalność – mają być solidne, odporne, wytrzymałe i ekonomiczne, a z drugiej mają pełnić funkcję ozdobną i wpisywać się w naszą estetykę. Tylko firma z bogatą tradycją, wysoką sprzedażą i konkurencyjną ofertą ma szansę sprostać tym wymaganiom.

Stolpaw Albud Drzwi działa w trosce o komfort naszych Klientów. 40 lat na rynku jest dowodem na to, że jesteśmy specjalistami w naszej branży. Pracowitość, upór, wewnętrzna motywacja – to podwaliny tego, na czym dzisiaj stoją solidne fundamenty. Jak mówią właściciele: ***“Przyszłość to ciągła innowacja, najwyższa jakość i profesjonalizm. Nie boimy się zmian na lepsze, a na sukces pracujemy zespołowo. Stawiamy na rozwiązania wymagające zaangażowania ponad wytyczone ścieżki. Doceniamy naszych pracowników, którzy dbają o wysoki standard i nowatorskie realizacje”***.

Staramy się wyprzedzać konkurencję, wprowadzając pionierskie rozwiązania, które pozwalają generować harmonijne połączenie wysokiej jakości w stosunku do niezwykle atrakcyjnej ceny. Różnorodność poszczególnych kolekcji daje możliwość wyboru egzemplarza dopasowanego pod względem parametrów technicznych, kolorystyki oraz elementów dekoracyjnych - do indywidualnych potrzeb i gustów. Nie sprzedajemy drzwi – sprzedajemy bezpieczeństwo, elegancję, najwyższą jakość i pewność najlepszego wyboru.





Spis treści

| | |
|--|-----------|
| Poznaj nas | 03 |
| Nasze realizacje | 07 |
| Nasze wartości | 08 |
| Cechy naszych produktów | 09 |
| Jesteśmy EKO | 11 |
| Drzwi zewnętrzne | 12 |
| Drzwi płytowe FAVORIT i STOLTERM | 15 |
| Drzwi płytowe KOLEKCJA NODUM | 32 |
| Drzwi ramowo - płytowe STOL | 38 |
| Drzwi ramowo - płycinowe Tradycyjne i Angielskie | 48 |
| Drzwi niestandardowe | 60 |
| Smart Home | 64 |
| Dane techniczne drzwi | 68 |
| Kolorystyka | 70 |
| Akcesoria dodatkowe | 72 |
| Drzwi wewnętrzne | 78 |
| Cechy drzwi wewnętrznych | 81 |
| Linia SKRA | 82 |
| Linia LONDINO | 84 |
| Linia TRESOR | 88 |
| Linia JUST | 90 |

| | |
|---|------------|
| Linia CRYSTAL | 94 |
| Linia STIL | 96 |
| Linia SILWA | 100 |
| Linia CODE | 102 |
| Linia EUPHORIA | 106 |
| Linia ROMA | 108 |
| Kolorystyka | 112 |
| Drzwi wewnętrzne Vittoria | 114 |
| Linia VITO | 116 |
| Linia ELIO | 118 |
| Linia DARIO | 120 |
| Linia FRANCO | 122 |
| System drzwi ukrytych STOLPAW | 124 |
| System przesuwny | 127 |
| System przesuwny NEMEZIS | 127 |
| System przesuwny AREO | 128 |
| System przesuwny LOFT | 129 |
| Ościeżnice do drzwi wewnętrznych | 132 |
| Cennik | 133 |



SIŁA PROFESJONALIZMU

Drzwi najlepszej jakości

Tworzymy z pasją solidne, ponadczasowe drzwi, dzięki którym wygoda i bezpieczeństwo w Twoim domu będą zawsze na pierwszym miejscu.

Nasze Realizacje



Nasze Wartości

01. Innowacyjność

Najważniejszy punkt prognostyczny dla jakości wykonanych przez nas produktów. Nieustannie analizujemy sytuację na rynku i reagujemy na wszelkie zmiany i trendy. Jesteśmy pełni postępowych inicjatyw i pomysłów, które wyróżniają nasze produkty na rynku od wielu lat.

02. Uczciwość

Uczciwość to sztanदारowa cecha naszej firmy. Wszystkie działania są transparentne ponieważ dbamy o przejrzystość procedur oraz pamiętamy o etyce w biznesie. Mamy ustalone normy, według których prowadzimy działalność, co procentuje w postaci lojalności Klientów oraz dobrych stosunków z instytucjami państwowymi.

03. Kreatywność

Zdolność nieszablonowego i innowacyjnego myślenia, która cechuje naszą firmę pozwala na wdrażanie w życie nowatorskich projektów. Dzięki niej potrafimy efektywniej rozwiązywać problemy stosując niestandardowe rozwiązania. Podejmowanie nowych inicjatyw pozwala stale udoskonalać naszą firmę i oferowany asortyment.

04. Wytrwałość

Marka STOLPAW znana jest już na rynku od 40 lat. Wymagania Klientów zapewniają nowe doświadczenie oraz pozwalają nam podejmować trafniejsze decyzje w przyszłości. Prowadzi nas stanowczość i determinacja. Porażki nas nie załamują, przeciwnie – potrafimy wyciągać z nich wnioski i zamieniać w sukces.

05. Odpowiedzialność

W tym wypadku o naszej jakości może świadczyć sposób w jaki podchodzimy do zlecenia. Na każdym etapie realizowania usługi jesteśmy w stałym kontakcie z Klientem. Planując każdy kolejny krok, bierzemy pod uwagę wszystkie konsekwencje podjętych decyzji. Zawsze zgodnie z oczekiwaniami, zawsze na czas!

06. Elastyczność

Nie boimy się zmian i potrafimy dostosować się do nowych warunków. Wiedza i znajomość branży są naszym atutem w uzyskiwaniu przewagi nad konkurencją. Zdolność do szybkiego działania, wymaga wielopłaszczyznowej wiedzy, którą stale pogłębiamo, aby dostosować się do potrzeb rynku i naszych Klientów.

Cechy Naszych Produktów



konstrukcja
ramowo-płycinowa



konstrukcja
płytowa

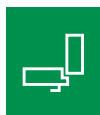

drzwi
przylgowe



drzwi bezprzylgowe
(STOLTERM)



kolory
lazurowe



kolory RAL
malowane na dębie



bezpieczne drzwi
(antywłamaniowe)



drzwi
energooszczędne



nietykowa
wysokość



nietykowa
szerokość



wysoka
jakość



nietypowe
drzwi



drzwi z dostawkami
bocznymi



gwarancja
24 miesiące



naturalne
drewno



projekt
indywidualny



250 cm



Wykonania Niestandardowe

Ograniczenia
NIE ISTNIEJĄ!

Drzwi niestandardowe nawet do wysokości 250 cm



Jesteśmy EKO

Ekologia jest bardzo ważnym aspektem naszej działalności. Dlatego zawsze staramy się podejmować działania, które przyczyniają się do ochrony środowiska naturalnego.

Jednym z działań, które podejmujemy jest używanie lakierów wodnych, które są bezpieczne dla środowiska i nie emitują szkodliwych substancji do powietrza podczas procesu lakierowania. Dzięki temu możemy zapewnić naszym klientom produkty najwyższej jakości, ale jednocześnie dbać o ekologię.

Innym sposobem, w jaki dbamy o środowisko, jest ograniczenie drukowanych ofert i w większości wysyłanie wszystkich dokumentów elektronicznie. Dzięki temu zmniejszamy ilość papieru potrzebnego do druku, co przyczynia się do ograniczenia emisji dwutlenku węgla i ochrony lasów.

Ponadto, jako firma, wspieramy różne fundacje, które pomagają zwierzętom. Zakupujemy karmę i inne potrzebne produkty dla schronisk dla zwierząt, aby pomóc im w codziennym funkcjonowaniu i zapewnić im lepsze warunki.

Nasza firma bierze również udział w akcji posadzimy.pl, w ramach której sadzimy drzewa w różnych miejscach w Polsce. Staramy się w ten sposób przyczynić się do ochrony przyrody i zwiększyć produkcję tlenu w naszym otoczeniu.

Wszystkie te działania są dla nas ważne, ponieważ chcemy być odpowiedzialnymi przedsiębiorcami i dbać o środowisko naturalne. Wierzymy, że każdy ma swój wkład w ochronę środowiska i jesteśmy dumni z tego, że jako firma StolPaw podejmujemy działania, które przyczyniają się do ochrony naszej planety.

DRZWI ZEWNĘTRZNE





DRZWI

Zewnętrzne

To wizytówka naszego domu. Wiemy, jak ważna w tym przypadku jest jakość, estetyka i bezpieczeństwo. Wybierz wykończenie, które najbardziej trafia w Twoje gusta. Nasze produkty są szczelne i wytrzymałe. Wybierz dobry zakup na lata!





Model: FAV52

Drzwi płytowe

Drzwi wejściowe to przede wszystkim wizytówka naszego domu. To one są widoczne jako pierwsze i są subtelną zapowiedzią klimatu panującego wewnątrz. Powinny cechować je przede wszystkim elegancja, a także solidność i trwałość, zapewniająca nam komfort i poczucie bezpieczeństwa. Konstrukcja oparta jest na ramie, która wykonana jest z klejonego warstwowo drewna. Konstrukcję współtworzą sztywne płyty sklejki dębowej, całość wypełniona panelem termoizolacyjnym. W drzwiach płytowych montowane jest przeszklenie refleksyjne energooszczędne ze szkłem niskoemisyjnym, które sprawia, że ciepło nie ucieka na zewnątrz. Drzwi posiadają również elementy dekoracyjne intransje ze stali nierdzewnej.



TECHNOLOGIA

FAVORIT

TECHNOLOGIA

STOLTERM



78 mm

1,1 W/m² Kgwarancja
24 miesiącenietypowy wymiar
powyżej 2150 mm
opcja za dopłatą

OPIS TECHNICZNY DRZWI

Konstrukcja

- Drzwi Płytowe
- Drzwi w systemie przylgowym
- Grubość skrzydła 78mm
- Rama skrzydła wykonana z drewna sosnowego klejonego warstwowo z listwą dębową w przyldze wzmocniona profilem stalowym „C” 40x20mm
- Wypełnienie ramy stanowi panel termoizolacyjny 64 mm
- Poszycie zewnętrzne skrzydła wykonane jest z wodoodpornej sklejki dębowej
- Uszczelka w skrzydle po obwodzie
- Wręg przeciwwyważeniowy

Ościeżnica

- Drewno klejone warstwowo o wymiarach 95 x 60 mm
- Okleinowane naturalnym obtgiem dębowym
- Uszczelka w ramiakach ościeżnicy
- Próg aluminiowy standard lub drewniany z nakładkami

Wykończenie

- System pięciopowłokowy
- Impregnacja w osobnym procesie
- Czterokrotne malowanie metodą hydrodynamiczną farbami wodorozcieńczalnymi transparentnymi wg. palety lazurów STOLPAW lub kryjącymi z palety RAL za dopłatą

Wyposażenie standardowe

- Klamka Stolpaw + rozeta w kolorze F6 INOX
- Wkładki kl. A – system jednego klucza (kolor nikiel- satyna)
 - Zew 45 x 50 mm wew. 50 x 45 mm – do klamek STOLPAW
 - Zew 45x 55 mm Wew. 55 x 45 mm – do klamek (ODIN, SOLO GAJA, PRESTIGE, DIVA)
- Cztery zawiasy regulowane 3D
- Dwa niezależne zamki LOB – główny o rozstawie 72 mm
- Regulowany zaczep zamka głównego w futrynie
- Wręg przeciwwyważeniowy po stronie zawiasów
- Refleksyjny zestaw szybowy, ograniczający przejrzystość, dwukomorowy ze szkłem niskoemisyjnym i ciepłą ramką
- Próg drewniany z listwami aluminiowymi nakładkowymi lub aluminiowy z uszczelką

Wymiary

- Typowe Sz = 1000mm i Hz = 2080 mm
- Wymiary do Sz = 1040mm Hz = 2150 mm - **bez dopłaty**
- Nietypowe – do wyceny indywidualnej

Wyposażenie za dopłatą

- Rama skrzydła i ościeżnicy wykonana z materiału 100% dąb
- Wkładki KL. B lub KL. C – system jednego klucza
- Zamek listwowy KL. C rozstaw 92 mm ryglowany 3-punktowo
- Elektrozaczep
- Antaby
- Samozamykacz nawierzchniowy lub chowany
- Zestawy szybowe: piaskowane, P4, lustro weneckie, czarny antisol
- Próg aluminiowy ciepły



RC2 – TABELA DOPŁAT:

Zamek listwowy, Szkło bezpieczne P4, Klamka III Kl. Bezpieczeństwa, Wkładki kl.B lub kl.C.



92 mm



0,57 W/m² K



gwarancja
24 miesiące



nietypowy wymiar
powyżej 2150 mm
opcja za dopłatą

OPIS TECHNICZNY DRZWI

Konstrukcja

- Drzwi Płytowe
- Drzwi w systemie przylgowym
- Grubość skrzydła 92 mm
- Drzwi w systemie bezprzylgowym (zalecany zamek listwowy)

Rama skrzydła wykonana z drewna sosnowego klejonego warstwowo z listwą dębową w przyłdze wzmocniona profilem stalowym „C” 40x20mm

- Wypełnienie ramy stanowi panel termoizolacyjny 78 mm
- Poszycie zewnętrzne skrzydła wykonane jest z wodoodpornej sklejki dębowej
- Uszczelka w skrzydle po obwodzie
- Wręg przeciwwyważeniowy

Ościeżnica

- Drewno klejone warstwowo o wymiarach 95 x 60 mm
- Okleinowane naturalnym obtogiem dębowym
- Uszczelka w ramiakach ościeżnicy
- Próg aluminiowy ciepły

Wykończenie

- System pięciopowłokowy
 - Impregnacja w osobnym procesie
- Czterokrotne malowanie metodą hydrodynamiczną farbami wodorozcieńczalnymi transparentnymi wg. palety lazurów STOLPAW lub kryjącymi z palety RAL za dopłatą

Wypozażenie standardowe

- Klamka Stolpaw + rozeta w kolorze F6 INOX
 - Wkładki kl. A – system jednego klucza (kolor nikiel-satyna)
 - Zew 50 x 60 mm wew. 60 x 50 mm – do klamek STANDARD STOLPAW
 - **UWAGA!!! Do okuć inne niż Standard wymagane wkładki za dopłatą kl. B lub kl. C**
 - Cztery zawiasy regulowane 3D
 - Dwa niezależne zamki LOB – główny o rozstawie 72 mm
 - Regulowany zaczep zamka głównego w futrynie
 - Wręg przeciwwyważeniowy po stronie zawiasów
- Refleksyjny zestaw szybowy, ograniczający przejrzystość, pakiet trzykomorowy, czteroszybowy ze szkłem niskoemisyjnym i ciepłą ramką
- Próg aluminiowy z wkładką termiczną tz, ciepły

Wymiary

- Typowe Sz = 1040mm Hz = 2090 mm
- Wymiary do Sz = 1040mm Hz = 2150 mm - **bez dopłaty**
- Nietypowe – do wyceny indywidualnej

Wypozażenie za dopłatą

- Rama skrzydła i ościeżnicy wykonana z materiału 100% dąb
- Wkładki KL. B lub KL. C – system jednego klucza
- Zamek listwowy KL. C rozstaw 92 mm ryglowany 3-punktowo
- Elektrozaczep
- Antaby
- Samozamykacz nawierzchniowy lub chowany
- Zawiasy do drzwi w systemie bezprzylgowym
- Zestawy szybowe : piaskowane, P4 , lustro weneckie, czarny antisol

DRZWI PŁYTOWE STOLTERM 92 MM

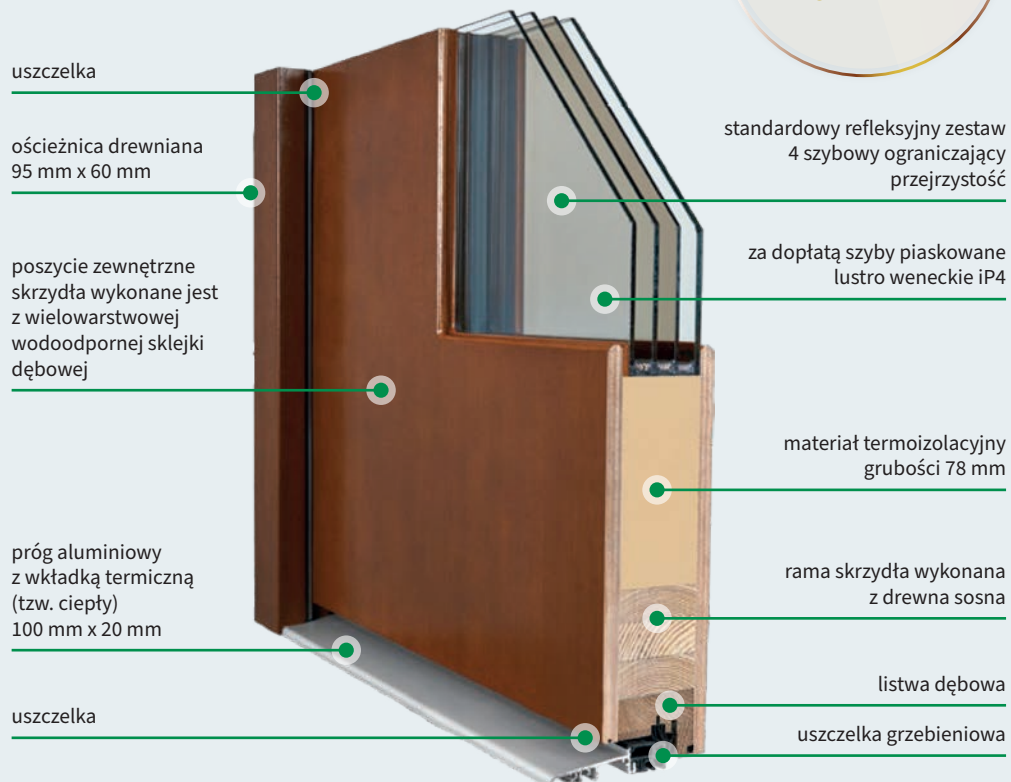

POSZERZENIE PODPROGOWE PCV

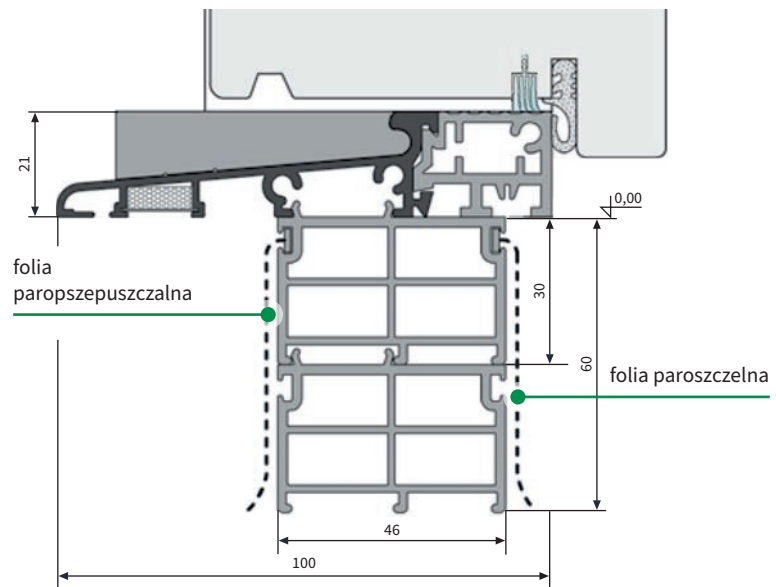

PROFIL PCV

Zalecamy montaż z zastosowaniem profili PCV

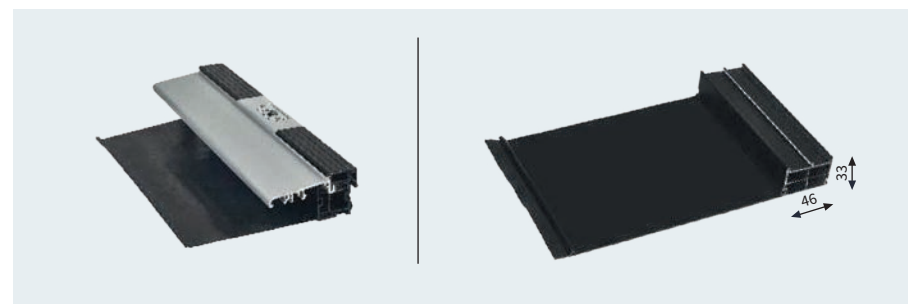

INFO

Drewno sosnowe klejone warstwowo, oklejane naturalną oleiną dębową.





Model: FAV15

CECHY PRODUKTU:



konstrukcja płytowa



drzwi przylgowe



kolory lazuruowe



bezpieczne drzwi (antywtamaniowe)



wysoka jakość



drzwi bezprzylgowe



kolory RAL malowane na dębie



drzwi z dostawkami bocznymi

80 / 90 / 100



FAVORIT 78 mm / STOLTERM 92mm

FAV 01



80 / 90 / 100



FAVORIT 78 mm / STOLTERM 92mm

FAV 04



80 / 90 / 100



FAVORIT 78 mm / STOLTERM 92mm

FAV 07



80 / 90 / 100



FAVORIT 78 mm / STOLTERM 92mm

FAV 08



 drzwi energooszczędne

 nietypowe drzwi

 nietypowa szerokość

 naturalne drewno

 gwarancja 24 miesiące

 projekt indywidualny

 nietypowa wysokość

80 / 90 / 100



FAVORIT 78 mm / STOLTERM 92mm

FAV 12



80 / 90 / 100



FAVORIT 78 mm / STOLTERM 92mm

FAV 15



80 / 90 / 100



FAVORIT 78 mm / STOLTERM 92mm

FAV 16



80 / 90 / 100



FAVORIT 78 mm / STOLTERM 92mm

FAV 17



CECHY PRODUKTU:



konstrukcja płytowa



drzwi przylgowe



kolory lazurowe



bezpieczne drzwi (antywtamaniowe)



wysoka jakość



drzwi bezprzylgowe



kolory RAL malowane na dębie



drzwi z dostawkami bocznymi

80 / 90 / 100



FAVORIT 78 mm / STOLTERM 92mm

FAV 18



80 / 90 / 100



FAVORIT 78 mm / STOLTERM 92mm

FAV 19



80 / 90 / 100



FAVORIT 78 mm / STOLTERM 92mm

FAV 20
RAL 6029



80 / 90 / 100



FAVORIT 78 mm / STOLTERM 92mm

FAV 22



 drzwi energooszczędne

 nietypowe drzwi

 nietypowa szerokość

 naturalne drewno

 gwarancja 24 miesiące

 projekt indywidualny

 nietypowa wysokość

80 / 90 / 100



FAVORIT 78 mm / STOLTERM 92mm

FAV 23



80 / 90 / 100



FAVORIT 78 mm / STOLTERM 92mm

FAV 24



80 / 90 / 100



FAVORIT 78 mm / STOLTERM 92mm

FAV 27



80 / 90 / 100



FAVORIT 78 mm / STOLTERM 92mm

FAV 34







Model: FAV 62

CECHY PRODUKTU:



konstrukcja płytowa



drzwi przyłgowe



kolory lazurowe



bezpieczne drzwi (antywłamaniowe)



wysoka jakość



drzwi bezprzyłgowe



kolory RAL malowane na dębie



drzwi z dostawkami bocznymi

80 / 90 / 100



FAVORIT 78 mm / STOLTERM 92mm

FAV 35



80 / 90 / 100



FAVORIT 78 mm / STOLTERM 92mm

FAV 39



80 / 90 / 100



FAVORIT 78 mm / STOLTERM 92mm

FAV 44



80 / 90 / 100



FAVORIT 78 mm / STOLTERM 92mm

FAV 46

Szyba naklejana jednostronnie Czarny Lacobel



 drzwi energooszczędne

 nietypowe drzwi

 nietypowa szerokość

 naturalne drewno

 gwarancja 24 miesiące

 projekt indywidualny

 nietypowa wysokość

80 / 90 / 100



FAVORIT 78 mm / STOLTERM 92mm

FAV 51



80 / 90 / 100



FAVORIT 78 mm / STOLTERM 92mm

FAV 52



80 / 90 / 100



FAVORIT 78 mm / STOLTERM 92mm

FAV 60



80 / 90 / 100



FAVORIT 78 mm / STOLTERM 92mm

FAV 61



CECHY PRODUKTU:



konstrukcja płytowa



drzwi przylgowe



kolory lazurowe



bezpieczne drzwi (antywtamaniowe)*



wysoka jakość



drzwi bezprzylgowe



kolory RAL malowane na dębie



drzwi z dostawkami bocznymi

80 / 90 / 100



FAVORIT 78 mm / STOLTERM 92mm

FAV 62



80 / 90 / 100



FAVORIT 78 mm / STOLTERM 92mm

FAV 78

RAL 2020



80 / 90 / 100



FAVORIT 78 mm / STOLTERM 92mm

FAV 79



80 / 90 / 100



FAVORIT 78 mm / STOLTERM 92mm

FAV 85

RAL 1021



 drzwi energooszczędne

 nietypowe drzwi

 nietypowa szerokość

 naturalne drewno

 gwarancja 24 miesiące

 projekt indywidualny

 nietypowa wysokość

* Drzwi w klasie RC2 – tabela dopłat

80 / 90 / 100

80 / 90 / 100



FAVORIT 78 mm / STOLTERM 92mm



FAVORIT 78 mm / STOLTERM 92mm

FAV 86



FAV 96





Drzwi płytowe Vintage

Drzwi płytowe to duża wygoda użytkowania, rewelacyjny wygląd, a także doskonały pewnik w kwestii jakości nie tylko do domów jednorodzinnych, ale też mieszkań. Stolpaw Albud Drzwi producent drzwi proponuje modele ponadczasowe, a jednocześnie wpisujące się w obecne trendy. Gładkie lub z różnymi dekoracyjnymi przeszkleniami - wybór należy do Ciebie! Jakość i bezpieczeństwo są dla nas na pierwszym miejscu, dlatego szkło jest bardzo wytrzymałe. Z powodzeniem wykonujemy drzwi płytowe o niestandardowych wymiarach. Możesz postawić na gotowy model lub zlecić nietypową realizację zgodną z konkretną wizją i indywidualnym projektem. Nasze drzwi płytowe to gwarancja precyzji i zadowolenia Klienta, nie tylko z zakupu, ale też z samej użyteczności, która przekłada się na codzienną wygodę dla wszystkich domowników.



KOLEKCJA

NODUM

Model: FAV 104 NOD

CECHY PRODUKTU:



konstrukcja
płytowa



drzwi
przyłgowe



kolory
lazurowe



bezpieczne drzwi
(antywtamaniowe)*



wysoka
jakość



drzwi
bezprzylgowe



kolory RAL
malowane na dębie



drzwi z dostawkami
bocznymi

80 / 90 / 100



FAV 102 NOD



80 / 90 / 100



FAV 103 NOD



80 / 90 / 100



FAV 104 NOD





80 / 90 / 100



FAV 12 NOD



 drzwi energooszczędne

 nietypowe drzwi

 nietypowa szerokość

 naturalne drewno

 gwarancja 24 miesiące

 projekt indywidualny

 nietypowa wysokość

* Drzwi w klasie RC2 – tabela dopłat

80 / 90 / 100



FAV 22 NOD



80 / 90 / 100



FAV 23 NOD



80 / 90 / 100



FAV 27 NOD



80 / 90 / 100



FAV 46 NOD

Szyba naklejana jednostronnie Czarny Lacobel





32



Modele: FAV102 NOD





Model: STOL 34

Drzwi ramowo - płytowe

Drzwi ramowo - płytowe cieszą się rosnącą popularnością jak żadne inne drzwi stają się zdecydowanie najbardziej ulubionym produktem dzięki temu, iż są ponadczasowe i uniwersalne. Niezależnie czy jesteś w trakcie renowacji nieruchomości, czy budujesz dom od podstaw wybór właściwych drzwi ramowo-płytowych staje się kluczowy do zakończenia każdego projektu domu. Drzwi ramowo-płytowe stanowią połączenie klasycznych drzwi z nowoczesnym designem. Wysoka jakość wykonania w połączeniu z wytrzymałą i współczesną formą, daje Państwu interesującą alternatywę dla klasycznych i nowoczesnych drzwi. Poprzez charakterystyczny kształt oraz wysokiej jakości materiały oferujemy Państwu unikalny i trwały produkt, który sprawdzi się w wieloletnim użytkowaniu. Zastosowanie przeszkleń oraz intransji ze stali nierdzewnej stwarza ze drzwi ramowo płytowe są ponadczasowe.



TECHNOLOGIA

NOVUM



78 mm



1,2 W/m² K



gwarancja
24 miesiące



nietypowy wymiar
powyżej 2150 mm
opcja za dopłatą

OPIS TECHNICZNY DRZWI

Konstrukcja

- Ramowo – Płytowe „STOL”
- Ramowo – Płycinowe „Angielskie i Tradycyjne”
- Drzwi w systemie przylgowym
- Grubość skrzydła 78mm
- Rama skrzydła wykonana z drewna sosnowego klejonego warstwowo, okleinowane sklejką wodoodporną dębową
- Pionowy ramiak wzmocniony stalowym profilem
- Wypełnienie ramy stanowi panel termoizolacyjny 50 mm z dwustronnymi sklejkami wodoodpornymi
- Uszczelka w skrzydle po obwodzie

Ościeżnica

- Drewno klejone warstwowo o wymiarach 95 x 60 mm
- Okleinowane naturalnym obtogiem dębowym
- Uszczelka w ramiakach ościeżnicy
- Próg aluminiowy standard lub drewniany z nakładkami

Wykończenie

- System pięciopowłokowy
- Impregnacja w osobnym procesie
- Czterokrotne malowanie metodą hydrodynamiczną farbami wodorozcieńczalnymi transparentnymi wg. palety lazurów STOLPAW lub kryjącymi z palety RAL za dopłatą

Wypożyczenie standardowe

- Klamka Stolpaw + rozeta w kolorze F6 INOX
- Wkładki kl. A – system jednego klucza (kolor nikiel- satyna)
 - Zew 45 x 50 mm wew. 50 x 45 mm – do klamek STOLPAW
 - Zew 45x 55 mm Wew. 55 x 45 mm – do klamek (ODIN, SOLO GAJA, PRESTIGE, DIVA)
- Cztery zawiasy regulowane 3D
- Dwa niezależne zamki LOB – główny na wkładkę o rozstawie 72 mm
- Regulowany zaczepek zamka głównego w futrynie
- Wręg przeciwwyważeniowy po stronie zawiasów
- Refleksyjny zestaw szybowy, ograniczający przejrzystość, dwukomorowy ze szkłem niskoemisyjnym i ciepłą ramką
- Próg drewniany z listwami aluminiowymi nakładkowymi lub aluminiowy z uszczelką

Wymiary

- Typowe Sz = 1000mm i Hz = 2080 mm
- Wymiary do 1040 mm i Hz do 2150 – **bez dopłaty**
- Nietypowe – do wyceny indywidualnej

Wypożyczenie za dopłatą

- Rama skrzydła i ościeżnicy wykonana z materiału 100% dąb
- Wkładki KL. B lub KL. C – system jednego klucza
- Zamek listwowy KL. C rozstaw 92 mm ryglowany 3-punktowo
- Elektrozaczepek
- Antaba skośna
- Samozamykacz nawierzchniowy lub chowany
- Zestawy szybowe: piaskowane, P4, lustro weneckie, czarny antisol
- Próg aluminiowy ciepły





Model: STOL 24

CECHY PRODUKTU:



konstrukcja
płytowa



drzwi
przyłgowe



kolory
lazurowe



bezpieczne drzwi
(antywłamaniowe)*



wysoka
jakość



naturalne
drewno



kolory RAL
malowane na dębie



drzwi z dostawkami
bocznymi

80 / 90



STOL 17



80 / 90



STOL 24



80 / 90



STOL 28



80 / 90



STOL 34



 drzwi energooszczędne

 nietypowe drzwi

 nietypowa szerokość

 gwarancja 24 miesiące

 projekt indywidualny

 nietypowa wysokość

* Drzwi o podwyższonej odporności na włamanie

80 / 90



STOL 36



80 / 90



STOL 42



80 / 90



STOL 43



80 / 90



STOL 45



CECHY PRODUKTU:



konstrukcja
płytowa



drzwi
przylgowe



kolory
lazurowe



bezpieczne drzwi
(antywłamaniowe)*



wysoka
jakość



naturalne
drewno



kolory RAL
malowane na dębie



drzwi z dostawkami
bocznymi

80 / 90



STOL 46



80 / 90



STOL 51



80 / 90



STOL 52



drzwi
energooszczędne



gwarancja
24 miesiące



niestandardowe
drzwi



projekt
indywidualny



niestandardowa
szerokość



niestandardowa
wysokość







Model: DIANA

Drzwi ramowo - płycinowe

Drzwi w konstrukcji ramowo-płycinowej charakteryzują się tradycyjnym wyglądem. Konstrukcję stanowi rama wykonana z drewnaklejonego warstwowo. W ramie umieszczone są pionowe i poziome słupki, które zwane są szprosami. To dzięki nim cała konstrukcja drzwi jest usztywniona. Szprosy dzielą powierzchnię skrzydła drzwiowego na mniejsze pola, które nazywane są płycinami, które wypełnione są materiałem termoizolacyjnym. Drzwi ramowo-płycinowe dzięki swojej oryginalności cieszą się największą popularnością wśród klientów ceniących klasykę i tradycjonalizm.



KOLEKCJA

TRADYCYJNA

KOLEKCJA

ANGIELSKA

CECHY PRODUKTU:



konstrukcja
płytowa



drzwi
przylgowe



kolory
lazurowe



bezpieczne drzwi
(antywłamaniowe)*



wysoka
jakość



naturalne
drewno



kolory RAL
malowane na dębie



drzwi z dostawkami
bocznymi

90



CUBA



90



MARCEL III



80 / 90



PODKOWA III





80 / 90



OWAL



 drzwi energooszczędne

 nietypowe drzwi

 nietypowa szerokość

 gwarancja 24 miesiące

 projekt indywidualny

 nietypowa wysokość

* Drzwi o podwyższonej odporności na włamanie

80 / 90



PATRYK



80 / 90



MARIUSZ



80 / 90



MICHAŁ

















80 / 90



RYBA



CECHY PRODUKTU:

-  konstrukcja płytowa
-  wysoka jakość
-  kolory lazurowe
-  kolory RAL malowane na dębie
-  drzwi energooszczędne
-  gwarancja 24 miesiące
-  nietypowa szerokość
-  drzwi przylgowe
-  naturalne drewno
-  bezpieczne drzwi (antywłamaniowe)*
-  drzwi z dostawkami bocznymi
-  nietypowe drzwi
-  projekt indywidualny
-  nietypowa wysokość

* Drzwi o podwyższonej odporności na włamanie

80 / 90



RYBA SZYBA



80 / 90



ŁUK









Model: RYBA SZYBA

CECHY PRODUKTU:



konstrukcja
płytowa



drzwi
przylgowe



kolory
lazurowe



bezpieczne drzwi
(antywłamaniowe)*



wysoka
jakość



naturalne
drewno



kolory RAL
malowane na dębie



drzwi z dostawkami
bocznymi

80 / 90



ADAM



80 / 90



ALBERT



80 / 90



DIANA



80 / 90





FREYA**



** naświetle łukowe jako opcja

 drzwi energooszczędne

 nietypowe drzwi

 nietypowa szerokość

 gwarancja 24 miesiące

 projekt indywidualny

 nietypowa wysokość

PEŁNA PALETA RAL

BEZ DOPŁAT

OZE

80 / 90



HARRY



90



SUN



80 / 90



KOS



80 / 90



WILLIAM





Model: ADAM



Model: WILLIAM



Model: FREYA



Drzwi niestandardowe

Drzwi w wymiarach niestandardowych to idealne rozwiązanie dla osób, które poszukują niebanalnych rozwiązań do swojego domu lub mieszkania. Jeśli chcesz, aby Twoje drzwi były wyjątkowe i niepowtarzalne, to niestandardowe drzwi drewniane Stolpaw są idealnym wyborem. Drewno to materiał trwały i wytrzymały. Drzwi drewniane w niestandardowych wymiarach doskonale sprawdzają się zarówno w nowoczesnych, jak i tradycyjnych domach. Warto pamiętać, że takie drzwi mogą wymagać specjalnego montażu, dlatego należy zwrócić się do profesjonalistów, aby zapewnić prawidłowe działanie i bezpieczeństwo.



KOLEKCJA

NIESTANDARDOWA

Model: DZ FAV 39/1



CECHY PRODUKTU:



konstrukcja
płytowa



wysoka
jakość



kolory
lazurowe



kolory RAL
malowane na dębie



drzwi
energooszczędne



gwarancja
24 miesiące



nietypowa
szerokość



drzwi
przylgowe



naturalne
drewno



bezpieczne drzwi
(antywłamaniowe)*



drzwi z dostawkami
bocznymi



nietypowe
drzwi



projekt
indywidualny



nietypowa
wysokość



OVAL/2



DZ ADAM/2



DZ FAV 22/1



KOS



DZ MICHAŁ/1



DZ FAV 39/1

**IDEALNIE
DOPASOWANE
DO NASZEGO DOMU**



DZ FAV 01/2

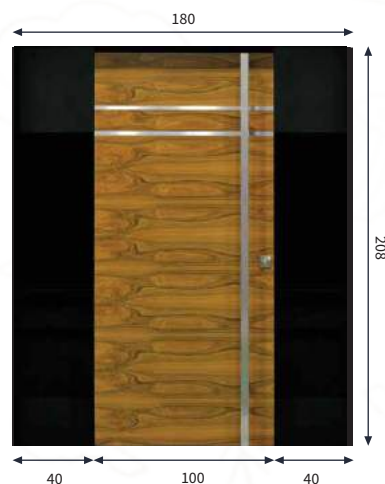

DZ FAV 86/2

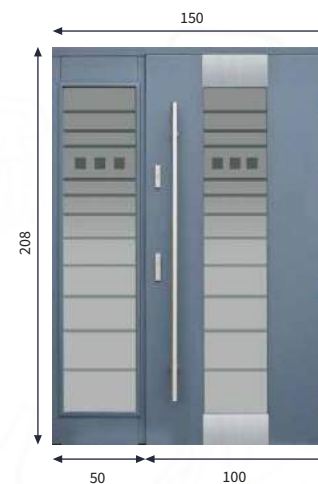

DZ FAV 85/1



Inteligentne zabezpieczenie domu

Inteligentne drzwi to nowoczesne i wygodne rozwiązanie, które coraz częściej pojawia się w budynkach mieszkalnych. Są one otwierane za pomocą odcisku palca lub smartfona, co znacznie ułatwia i przyspiesza codzienne korzystanie z nich. Jedną z głównych zalet inteligentnych drzwi jest ich bezpieczeństwo. Dzięki unikalnemu odciskowi palca lub kodowi dostępowemu w aplikacji na smartfonie, można mieć pewność, że tylko upoważnione osoby będą mogły wejść do budynku. Nie trzeba też już szukać klucza czy nosić go przy sobie - wystarczy smartfon lub odcisk palca, aby otworzyć drzwi. To szczególnie przydatne rozwiązanie dla osób, które często zmieniają torebki czy kieszenie spodni i nie chcą tracić czasu na szukanie klucza. Inteligentne drzwi to również oszczędność czasu i pieniędzy. Dzięki nim nie trzeba już wymieniać zamków czy kluczy, gdy ktoś zgubi swoje. Wystarczy zmienić kod dostępowy lub usunąć odcisk palca z systemu, aby uniemożliwić dostęp osobie, która nie powinna mieć do niego dostępu.



Nowoczesne rozwiązania na wyciągnięcie ręki



01.

TECHNOLOGIA SKANOWANIA PALCA

Linie papilarne są skanowane przez sensor czytnika, aby umożliwić identyfikację odcisku palca danej osoby. BioKey 4000 Software pozwala na zapisanie do 50 minucji (cech linii papilarnych). W celu autoryzacji, osoby przeciągają palcem nad sensorem, a jeśli skanowane cechy są zgodne z zapamiętanymi parametrami w systemie, drzwi i zamki się otwierają. BioKey posiada wysokie certyfikaty bezpieczeństwa i dobrą rozpoznawalność, nawet przy niewielkich urazach palca czy rosnących palcach dzieci. Wersja Stand-Alone umożliwia zaprogramowanie kontroli dostępu bezpośrednio na drzwiach i zapisanie do 150 różnych wzorów palców. Jest to odpowiednie rozwiązanie zarówno do użytku prywatnego, jak i w małych/średnich firmach.



WILKA[®]
SCHLIESSTECHNIK



02.

SYSTEM EASY APP

Rozwiązanie to umożliwia dostęp do pomieszczeń bez konieczności używania kluczy mechanicznych.



ZALETY:



łatwa instalacja



oszczędność



bezpieczeństwo



elastyczność

SPECYFIKACJA:

- dostęp do pomieszczeń bez dodatkowych kluczy mechanicznych
- dla smartfonów pracujących w oparciu o systemy operacyjne Android i iOS wyposażonych w interfejs Bluetooth
- bezpieczne i komfortowe zarządzanie autoryzacją dostępu ze smartfona i transponderów Mifare
- nadawanie indywidualnych uprawnień dostępowych dla każdego użytkownika systemu
- system można rozbudowywać w dowolnym momencie eksploatacji
- maksymalna liczba użytkowników systemu – 250
- maksymalna liczba drzwi w systemie – 25
- odczyt do 1000 zdarzeń historycznych z datą i godziną na ekranie smartfona
- włączanie sprzęgła wkładki dla pojedynczego otwarcia lub na stałe (tryb office)

INFORMACJE DODATKOWE:

- Maksymalna liczba użytkowników jednego systemu - 250 osób
- Maksymalna liczba drzwi w jednym systemie - 25 sztuk
- Odczyt na ekranie smartfona do 1000 zdarzeń historycznych z datą i godziną
- Szyfrowana komunikacja Bluetooth (AES-128)

Nowoczesne rozwiązania na wyciągnięcie ręki

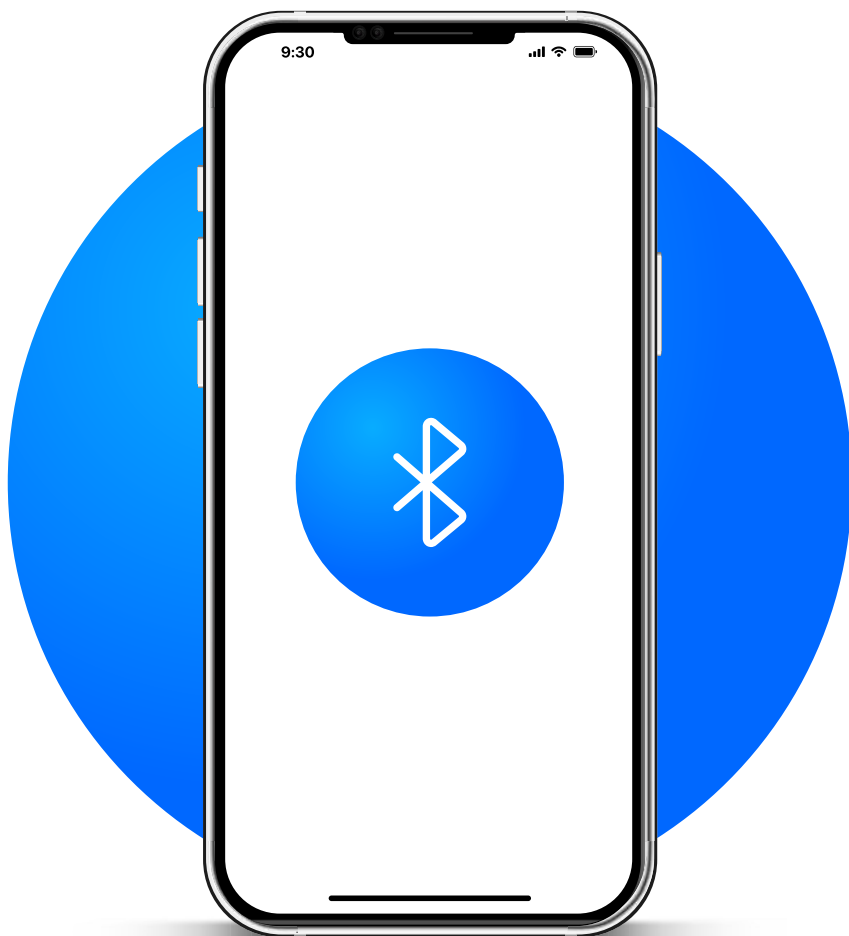

WKŁADKA WILKA STEROWANA ZE SMARTFONA

Wymiary wkładki od 30/30 do 90/90
ze skokiem co 5 mm



ZASILANIE BATERYJNE CR2 - 3V

Trwałość do roku lub 30 000 cykli



KARTA PROGRAMUJĄCA

Do wykonywania operacji administracyjnych



TRANSPONDERY MIFARE 13,56,-MHZ

PRZEKRÓJ POZIOMY SKRZYDŁA Z OŚCIEŻNICĄ

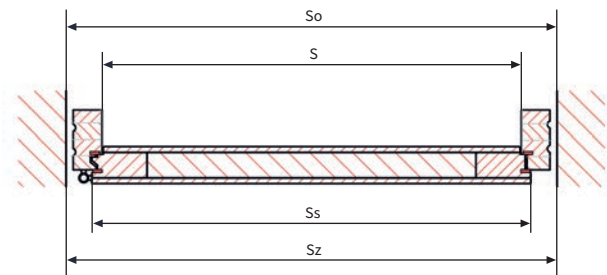

DRZWI DWUSKRZYDŁOWE LEWE

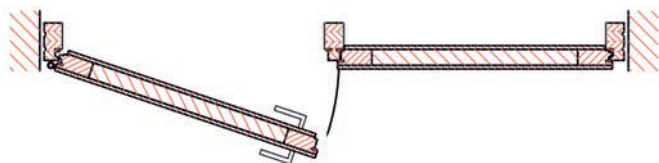

DRZWI DWUSKRZYDŁOWE PRAWY

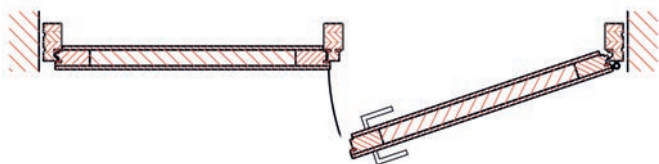

PRZEKRÓJ PIONOWY SKRZYDŁA Z OŚCIEŻNICĄ

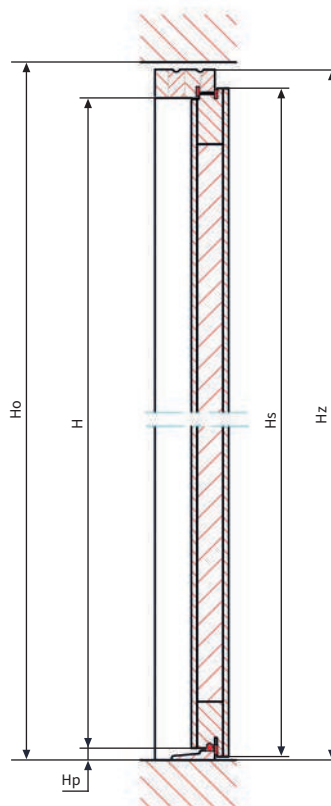

DRZWI PRAWY

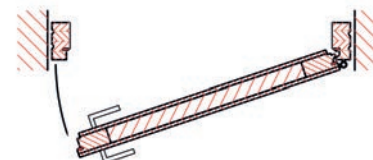

DRZWI LEWE

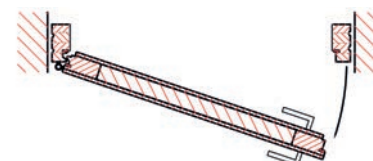

LEGENDA

- S - szerokość w świetle ościeżnicy (mm)
- So - szerokość otworu w murze (mm)
- Ss - szerokość skrzydła drzwiowego (mm)
- Sz - zewnętrzna szerokość drzwi (skrzydło + ościeżnica) (mm)
- H - wysokość w świetle ościeżnicy (mm)
- Ho - wysokość otworu w murze (mm)
- Hs - wysokość skrzydła drzwiowego (mm)
- Hz - zewnętrzna wysokość drzwi (skrzydło + ościeżnica) (mm)
- Hp - wysokość progów - 40 mm

TECHNOLOGIE STOLPAW

NOVUM / FAVORIT

| ROZMIAR | S | So | Ss | Sz | H | Ho | Hs | H _z | Hp |
|---------|-----|------|------|------|------|------|------|----------------|----|
| „80” | 780 | 920 | 820 | 900 | 1980 | 2100 | 2020 | 2080 | 40 |
| „90” | 880 | 1020 | 920 | 1000 | 2000 | 2100 | 2020 | 2080 | 20 |
| „100” | 980 | 1120 | 1020 | 1100 | 2000 | 2100 | 2030 | 2080 | 20 |

Zalecane otwory montażowe:

„80” - 920 mm szerokość, 2100 mm wysokość

„90” - 1020 mm szerokość, 2100 mm wysokość

„100” - 1120 mm szerokość, 2100 mm wysokość

STOLTERM

| ROZMIAR | S | So | Ss | Sz | H | Ho | Hs | H _z | Hp |
|---------|------|------|------|------|------|------|------|----------------|----|
| „90” | 900 | 1060 | 970 | 1040 | 2000 | 2110 | 2040 | 2090 | 20 |
| „100” | 1000 | 1160 | 1070 | 1140 | 2000 | 2110 | 2040 | 2090 | 20 |

Zalecane otwory montażowe:

„90” - 1060 mm szerokość, 2110 mm wysokość

„100” - 1160 mm szerokość, 2110 mm wysokość



KOLORYSTYKA

Drzwi Zewnętrznych

W Stolpaw Albud Drzwi oferujemy szeroką gamę kolorów drzwi, dzięki czemu każdy znajdzie coś dla siebie. Od eleganckich, po bardziej wyraziste kolory takie jak wiśnia czy afromozja. Oferujemy także możliwość wyboru koloru z palety RAL, dzięki czemu drzwi mogą być idealnie dopasowane do wystroju pomieszczenia, a także indywidualnie do każdego użytkownika.



PALETA LAZURÓW STOLPAW



AFROMOZJA



DĄB
BĄGIENNY



DĄB POLSKI



DĄB NATURAL

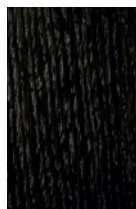

DĄB STARY



MAKORE



PALETA
KOLORÓW
RAL

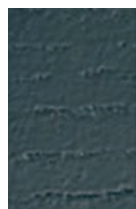

RAL 7016

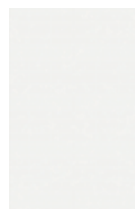

RAL 9016



WENGE



WINCHESTER

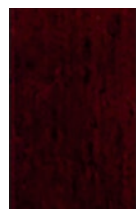

WIŚNIA



AFROMOZJA
BRILLANT



CYPRYS
BRILLANT



DĄB
BĄGIENNY
BRILLANT



KASZTAN
BRILLANT



ORZECH
BRILLANT



ORZECH
CIEMNY
BRILLANT



PALISANDER
BRILLANT



RUSTICAL
BRILLANT



WENGE
BRILLANT



WINCHESTER
BRILLANT



ŻŁOTY DĄB
BRILLANT



AKCESORIA

Dodatkowe

Aksesoria do drewnianych drzwi zewnętrznych to niezbędne elementy, które zapewniają bezpieczeństwo i wygodę użytkowania. Klamki i zamki to najważniejsze elementy, które sprawiają, że drzwi są solidne i bezpieczne. Wybór naszych akcesoriów zapewnia trwałe i sprawdzone rozwiązania, które będą służyć przez wiele lat.



KLAMKI AXA



DIVA

F1, F4, F6, F9



HAGA*

F1, F4, F9, F8**

KOLOR F6 - STANDARD W CENIE DRZWI



NIAGARA

F1, F4, F6, F9



ODIN

F1, F4, F6, F9



PRESTIGE

F1, F4, F8**



SOLO GAJA

F1, F4, F6, F9, F8**

DOSTĘPNA PALETA KOLORÓW



F1 NIKIEL



F4 STARE
ZŁOTO



F6 INOX



F8



F9 TYTAN

* wyposażenie standardowe bez dopłaty

** F8 za dopłatą

ZAMKI LISTOWE



SAFE H600

Zamek posiada haki i bolce kute na zimno, kieszeń na jedną wkładkę oraz 3 rygle aktywowane przez klucz. Zamek na dwie wkładki umożliwia łatwiejszą obsługę za pomocą klamki. Dopłata za te opcje znajduje się w tabeli dopłat.



ZAMEK TANDEO

Automatyczne rygle mechaniczne: po zamknięciu drzwi rygle wychodzą automatycznie i dociskają skrzydło w trzech punktach, bez potrzeby doryglowywania. Drzwi zawsze zamknięte z gałką lub pochwytym od zewnątrz, jeżeli brak - zamknięcie następuje przez przekręcenie klucza o 90 stopni.

DODATKOWE



NAKŁADKI NA ZAWIASY
w cenie drzwi



MLECZKO SIGMA
PROTECTOR 250 ML



DOLNY PANEL OCHRONNY



SAMOZAMYKACZ NAWIERZCHNIOWY



SAMOZAMYKACZ CHOWANY
(niewidoczny po zamknięciu drzwi)

ZESTAWY Z ANTABAMI



PODSTAWOWY

- Antaba
- Klamka Solo Garda + rozeta



TOP

- Antaba
- Klamka Solo Garda + rozeta
- Elektrozaczepek (funkcja dzień/noc)



PRESTIGE

- Antaba bezprzewodowa
- Klik w antabie
- Klamka Solo Garda + rozeta
- Elektrozaczepek (funkcja dzień/noc)



ANTABA BEZPRZEWODOWA WAVES AXA

Opatentowane przez AXA rozwiązanie umożliwiające montaż antaby z przyciskiem bez konieczności przeciągania okablowania.

ANTABY



ANTABA PO



ANTABA POS



ANTABA PP KLIK



ANTABA PP Z
CZYTNIKIEM LINII
PAPILARNYCH



ANTABA PP



Model: MARCEL III



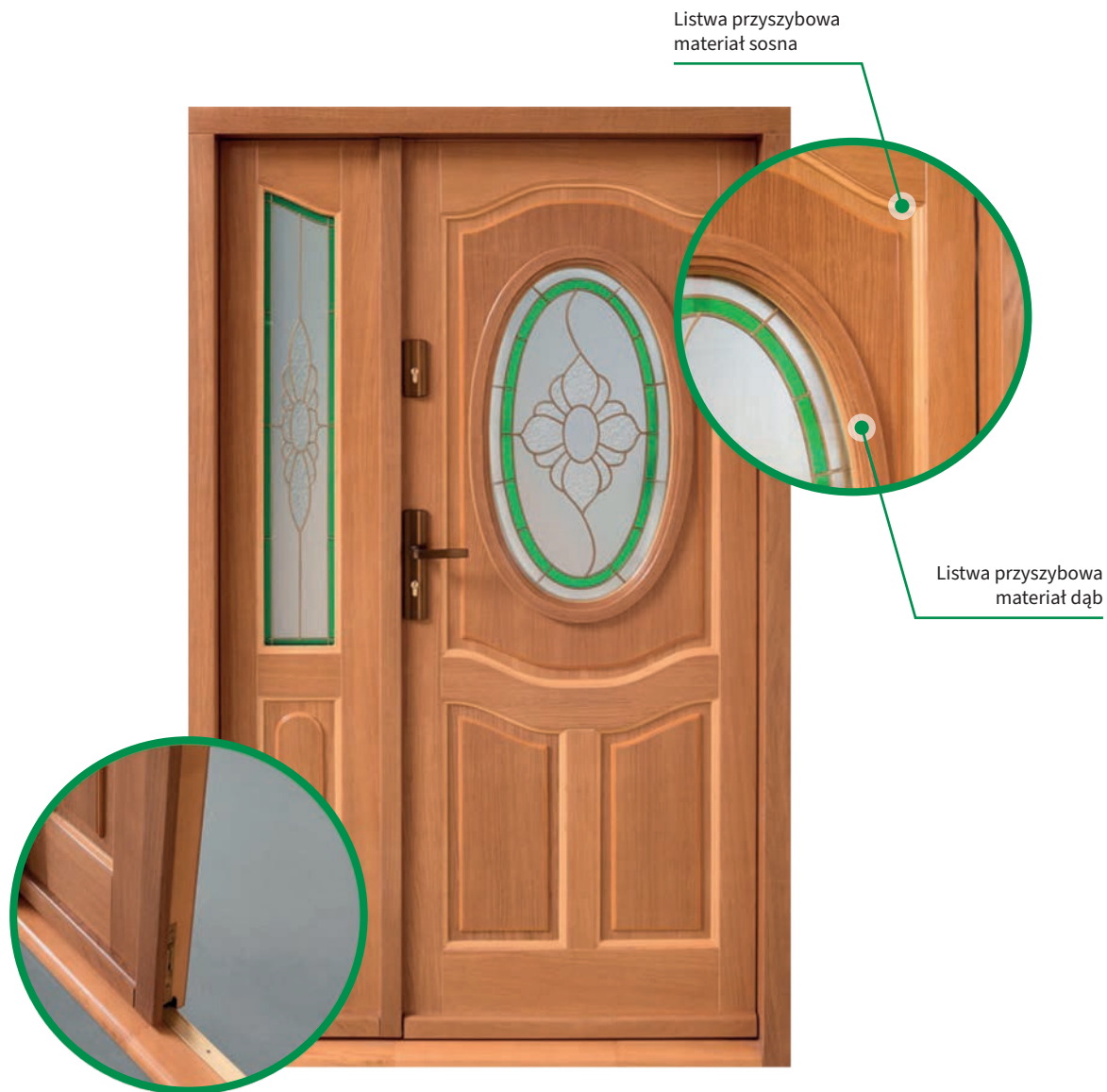

DRZWI RAMOWO-PŁYGINOWE

Drzwi w wersji ramowo-płyginowej wykonane są z drewna sosnowego klejonego warstwowo. Płaszczyzna skrzydła oklejona jest naturalną sklejką dębową. Ościeżnica wykonana jest z drewna sosnowego klejonego warstwowo, oklejona naturalnym fornirem dębowym. Próg sosnowy wykończony listwą aluminiową.

INFO

Drewno to materiał naturalny posiadający indywidualną strukturę i barwę. Nawet w przypadku jednego drzewa mogą wystąpić różnice w wybarwieniu. Są to cechy charakterystyczne drewna naturalnego i nie mogą być podstawą do reklamacji.

PRZYKŁADY FREZOWAŃ



PRZYKŁADY WYBARWIEŃ



DRZWI WEWNĘTRZNE





DRZWI

Wewnętrzne

To nieodłączny element wyposażenia każdego domu i mieszkania. Ich wybór powinien być przemyślany, ponieważ pełnią one nie tylko funkcję praktyczną, ale również estetyczną. Wszystkie nasze produkty cechuje wysoka jakość wykonania oraz trwałość. Wybierz nasze drzwi wewnętrzne i ciesz się nie tylko pięknym wyglądem, ale również komfortem użytkowania.



Cechy Drzwi Wewnętrznych



solidna
konstrukcja



wysoka
jakość



drzwi
przyłgowe



drzwi
bezprzylgowe



trwałość

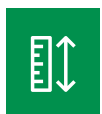

nietypowy
wymiar



bezpieczeństwo



gwarancja
24 miesiące



nowoczesny
design



paleta
kolorów RAL



drzwi
rewersyjne



 SKRA

KONSTRUKCJA SKRZYDŁA

Rama z wysokiej jakości drewna klejonego wielowarstwowo okleinowana obustronnie naturalnym obłogiem dębowym. Wypełnienie ramy stanowią płyty MDF okleinowane naturalnymi fornirami dębowymi najwyższej jakości.

SZKLENIE

- szkło bezpieczne decormat

WYPOSAŻENIE STANDARDOWE

- zamek magnetyczny
- zawias regulowany w trzech płaszczyznach (wersja przylgowa)

WYPOSAŻENIE ZA DOPŁATĄ

- komplet zawiasów do drzwi bezprzylgowych

SKRA

To linia drzwi mająca regularne geometryczne kształty. Wyjątkowa subtelność drewna została podkreślona delikatnymi przeszkleniami.

CECHY PRODUKTU:



solidna konstrukcja



trwałość



wysoka jakość



drzwi przylgowe



drzwi bezprzylgowe



bezpieczeństwo



24 miesiące gwarancji

OŚCIEŻNICA:



STANDARD



SKR 01





SKR 02



SKR 03



SKR 04



SKR 05



SKR 06



 LONDINO

LONDINO

Nada każdemu wnętrzu wyjątkowy wygląd. Nowoczesne linie szkła oraz wyjątkowy charakter drewna tworzą niepowtarzalny tandem.

CECHY PRODUKTU:



solidna konstrukcja



trwałość



wysoka jakość



drzwi przylgowe



drzwi bezprzylgowe



bezpieczeństwo



24 miesiące gwarancji

OŚCIEŻNICA:



STANDARD

KONSTRUKCJA SKRZYDŁA

Rama z wysokiej jakości drewna klejonego wielowarstwowo okleinowana obustronnie naturalnym obłogiem dębowym. Wypełnienie ramy stanowią płyty MDF okleinowane naturalnymi fornirami dębowymi najwyższej jakości.

SZKLENIE

- szkło bezpieczne decormat

WYPOSAŻENIE STANDARDOWE

- zamek magnetyczny
- zawias regulowany w trzech płaszczyznach (wersja przylgowa)

WYPOSAŻENIE ZA DOPŁATĄ

- komplet zawiasów do drzwi bezprzylgowych



LON 01





LON 02



LON 03



LON 04



LON 05



LON 06







Model: SKR 01

 TRESOR

TRESOR

Nowoczesna linia drzwi o niepowtarzalnym wzornictwie mająca typowe geometryczne kształty. Delikatne akcenty szklane podkreślają jej unikalność.

CECHY PRODUKTU:



solidna konstrukcja



trwałość



wysoka jakość



drzwi przylgowe



drzwi bezprzylgowe



bezpieczeństwo



24 miesiące gwarancji

OŚCIEŻNICA:



STANDARD



TRE 01



KONSTRUKCJA SKRZYDŁA

Rama z wysokiej jakości drewna klejonego wielowarstwowo okleinowana obustronnie naturalnym obłogiem dębowym. Wypełnienie ramy stanowią płyty MDF okleinowane naturalnymi fornirami dębowymi najwyższej jakości.

SZKLENIE

- szkło bezpieczne decormat

WYPOSAŻENIE STANDARDOWE

- zamek magnetyczny
- zawias regulowany w trzech płaszczyznach (wersja przylgowa)

WYPOSAŻENIE ZA DOPŁATĄ

- komplet zawiasów do drzwi bezprzylgowych



TRE 02



TRE 03



TRE 04



TRE 05



TRE 06





KONSTRUKCJA SKRZYDŁA

Rama z wysokiej jakości drewna klejonego wielowarstwowo okleinowana obustronnie naturalnym obłogiem dębowym. Wypełnienie ramy stanowią płyty MDF okleinowane naturalnymi fornirami dębowymi najwyższej jakości.

SZKLENIE

- szkło bezpieczne decormat

WYPOSAŻENIE STANDARDOWE

- zamek magnetyczny
- zawias regulowany w trzech płaszczyznach (wersja przylgowa)

WYPOSAŻENIE ZA DOPŁATĄ

- komplet zawiasów do drzwi bezprzylgowych

JUST

Linia drzwi o prostych i nowoczesnych kształtach będących idealnym uzupełnieniem zarówno w nowoczesnych jak i klasycznych wnętrzach.

CECHY PRODUKTU:



solidna konstrukcja



trwałość



wysoka jakość



drzwi przylgowe



drzwi bezprzylgowe



bezpieczeństwo



24 miesiące gwarancji

OŚCIEŻNICA:



STANDARD



JUS 01





JUS 02



JUS 03



JUS 04



JUS 05



JUS 06







Model: TRE 05

 CRYSTAL

CRYSTAL

Nowoczesne drzwi, w które pięknie wkomponowano zdobione elementy ze szkła hartowanego. Takie połączenie sprawi, że każde wnętrze będzie miało indywidualny charakter.

CECHY PRODUKTU:



solidna konstrukcja



trwałość



wysoka jakość



drzwi przylgowe



drzwi bezprzylgowe



bezpieczeństwo



24 miesiące gwarancji

OŚCIEŻNICA:



STANDARD

KONSTRUKCJA SKRZYDŁA

Rama z wysokiej jakości drewna klejonego wielowarstwowo okleinowana obustronnie naturalnym obłogiem dębowym. Wypełnienie ramy stanowią płyty MDF okleinowane naturalnymi fornirami dębowymi najwyższej jakości.

SZKLENIE

- szkło hartowane

WYPOSAŻENIE STANDARDOWE

- zamek magnetyczny
- zawias regulowany w trzech płaszczyznach (wersja przylgowa)

WYPOSAŻENIE ZA DOPŁATĄ

- komplet zawiasów do drzwi bezprzylgowych

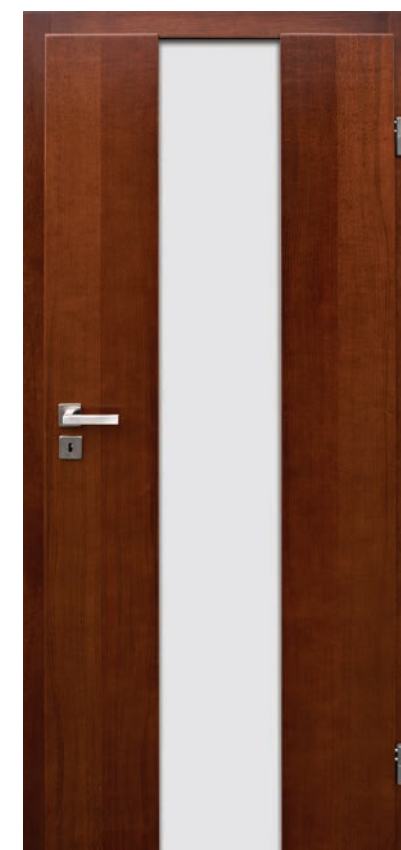

CRY 01



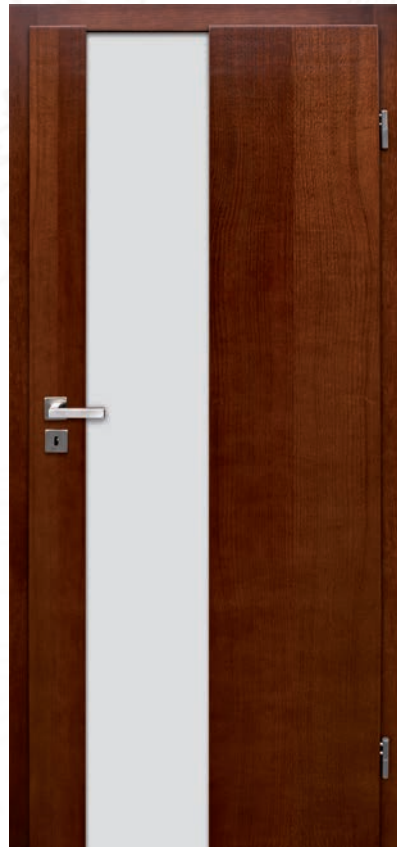
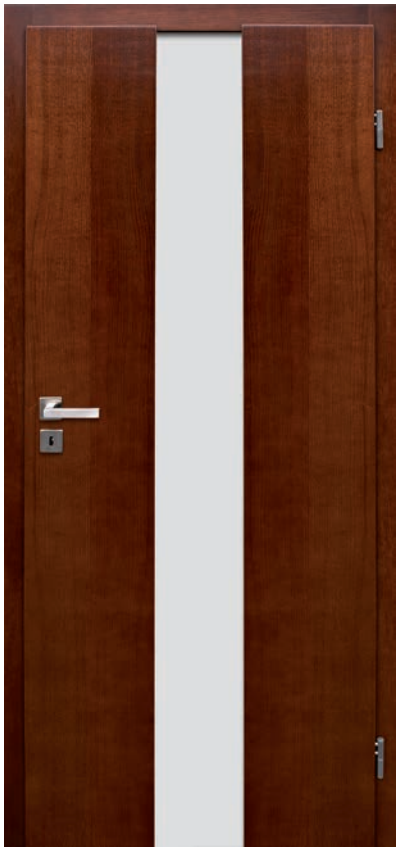

CRY 02



CRY 03



CRY 04



CRY 05



CRY 06





KONSTRUKCJA SKRZYDŁA

Rama z wysokiej jakości drewna klejonego wielowarstwowo okleinowana obustronnie naturalnym obłogiem dębowym. Wypełnienie ramy stanowią płyty MDF okleinowane naturalnymi fornirami dębowymi najwyższej jakości.

SZKLENIE

- szkło bezpieczne decormat

WYPOSAŻENIE STANDARDOWE

- zamek magnetyczny
- zawias regulowany w trzech płaszczyznach (wersja przylgowa)

WYPOSAŻENIE ZA DOPŁATĄ

- komplet zawiasów do drzwi bezprzylgowych

STIL

Klasyczna linia drzwi szeroką gamą rozwiązań podkreśli charakter nawet najbardziej wyjątkowych pomieszczeń.

CECHY PRODUKTU:



solidna konstrukcja



trwałość



wysoka jakość



drzwi przylgowe



drzwi bezprzylgowe



bezpieczeństwo



24 miesiące gwarancji

OŚCIEŻNICA:



STANDARD



STI 01





STI 02



STI 03



STI 04



STI 05



STI 06







Model: CRY 03



SILWA

SILWA

Te drzwi to kwintesencja prostych i nowoczesnych kształtów trafiająca w gusta sympatyków modernizmu.

CECHY PRODUKTU:



solidna konstrukcja



trwałość



wysoka jakość



bezpieczeństwo



drzwi bezprzylgowe



drzwi przeciwpożarowe



24 miesiące gwarancji

KONSTRUKCJA SKRZYDŁA

Rama wewnętrzna konstrukcyjna wykonana jest z wysokiej jakości drewna klejonego wielowarstwowo. Wypełnienie stanowi płyta otworowa. Całość okleinowana naturalnym fornirem dębowym, lub naturalnymi fornirami drewna egzotycznego.

SZKLENIE

- szkło dekoracyjne jednostronne lacobel

WYPOSAŻENIE STANDARDOWE

- zamek magnetyczny
- zawias ukryty (wersja bezprzylgowa)

WYPOSAŻENIE ZA DOPŁATĄ

- OPCJA Ei30, Ei60 - do wyceny indywidualnej

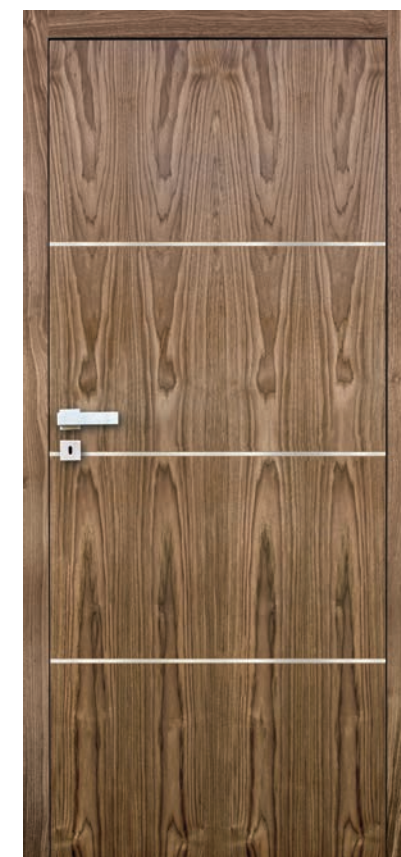

SIL 01





SIL 02



SIL 03



SIL 04



SIL 05



SIL 06





CODE

To kolekcja pięknych stylowych drzwi, będąca idealnym dopełnieniem wnętrza urządzonego w tradycyjnym klasycznym stylu.

CECHY PRODUKTU:



solidna konstrukcja



trwałość



wysoka jakość



drzwi przylgowe



drzwi bezprzylgowe



bezpieczeństwo



24 miesiące gwarancji

OŚCIEŻNICA:



STANDARD



COD 01



KONSTRUKCJA SKRZYDŁA

Rama z wysokiej jakości drewna klejonego wielowarstwowo okleinowana obustronnie naturalnym obłogiem dębowym. Wypełnienie ramy stanowią płyty MDF okleinowane naturalnymi fornirami dębowymi najwyższej jakości.

SZKLENIE

- szkło bezpieczne decormat

WYPOSAŻENIE STANDARDOWE

- zamek magnetyczny
- zawias regulowany w trzech płaszczyznach (wersja przylgowa)

WYPOSAŻENIE ZA DOPŁATĄ

- komplet zawiasów do drzwi bezprzylgowych



COD 02



COD 03



COD 04



COD 05



COD 06



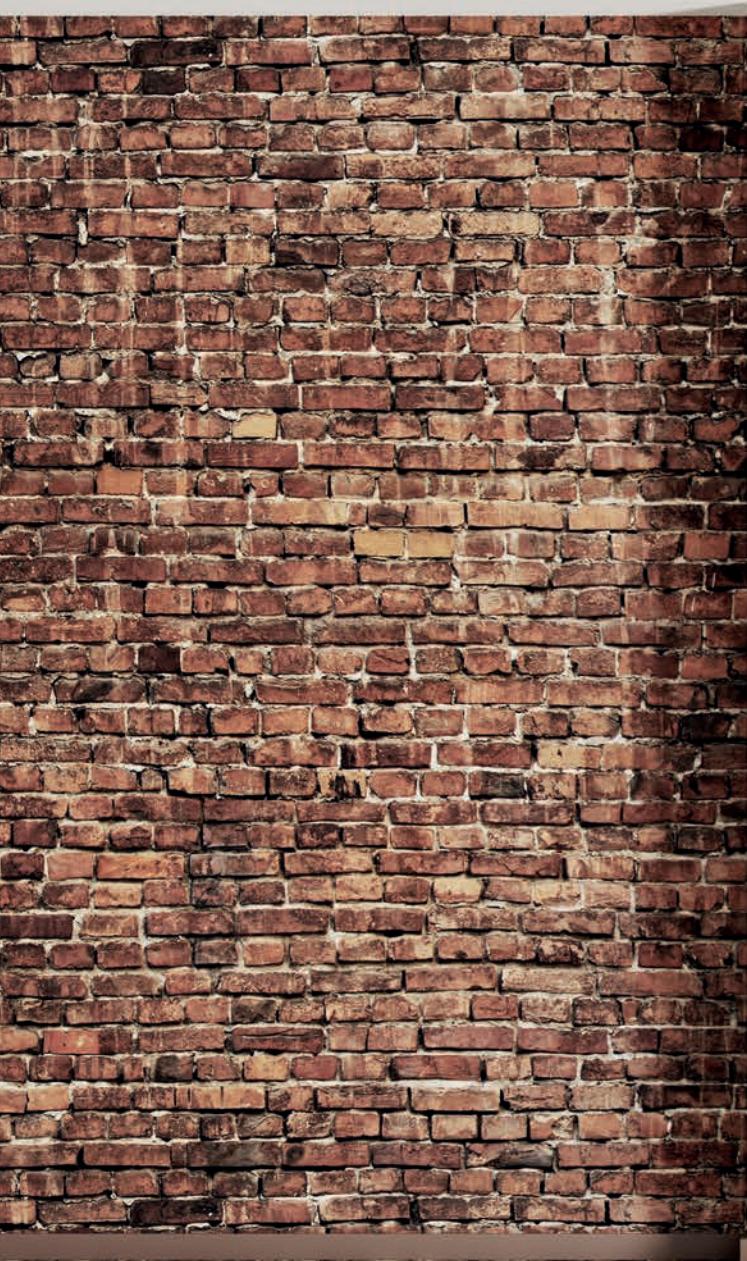



Model: COD 01



EUPHORIA

EUPHORIA

Ta seria drzwi wprawi w euforię największych koneserów. Piękna klasyczna linia, a także zdobione elementy szklane są godne, aby je umieścić w najbardziej wysmakowanych rezydencjach.

CECHY PRODUKTU:



solidna konstrukcja



trwałość



wysoka jakość



drzwi przylgowe



drzwi bezprzylgowe



bezpieczeństwo



24 miesiące gwarancji

OŚCIEŻNICA:



STANDARD



EUP 01



KONSTRUKCJA SKRZYDŁA

Rama z wysokiej jakości drewna klejonego wielowarstwowo okleinowana obustronnie naturalnym obłogiem dębowym. Wypełnienie ramy stanowią płyty MDF okleinowane naturalnymi fornirami dębowymi najwyższej jakości.

SZKLENIE

- szkło bezpieczne decormat

WYPOSAŻENIE STANDARDOWE

- zamek magnetyczny
- zawias regulowany w trzech płaszczyznach (wersja przylgowa)

WYPOSAŻENIE ZA DOPŁATĄ

- komplet zawiasów do drzwi bezprzylgowych



EUP 02



EUP 03



EUP 04



EUP 05



EUP 06





ROMA

KONSTRUKCJA SKRZYDŁA

Rama z wysokiej jakości drewna klejonego wielowarstwowo okleinowana obustronnie naturalnym obłogiem dębowym. Wypełnienie ramy stanowią płyty MDF okleinowane naturalnymi fornirami dębowymi najwyższej jakości.

SZKLENIE

- szkło bezpieczne decormat

WYPOSAŻENIE STANDARDOWE

- zamek magnetyczny
- zawias regulowany w trzech płaszczyznach (wersja przylgowa)

WYPOSAŻENIE ZA DOPŁATĄ

- komplet zawiasów do drzwi bezprzylgowych

ROMA

To kolekcja tradycyjnych ozdobnych drzwi, która pozwoli nadać wnętrzu niepowtarzalny klimat, elegancję przeplatającą się z tradycją.

CECHY PRODUKTU:



solidna konstrukcja



trwałość



wysoka jakość



drzwi przylgowe



drzwi bezprzylgowe



bezpieczeństwo



24 miesiące gwarancji

OŚCIEŻNICA:



STANDARD





ROM 01



ROM 02



ROM 03



ROM 04



ROM 05



ROMA

Ta seria drzwi wprawi w euforię największych koneserów. Piękna klasyczna linia, a także zdobione elementy szklane są godne, aby je umieścić w najbardziej wysmakowanych rezydencjach.



ROM 06



ROM 07



Model: ROM 02



KOLORYSTYKA

Drzwi

Wewnętrznych

Zachwycaj swoich gości stylowymi drzwiami wewnętrznymi z gamy kolorów oferowanej przez Stolpaw Albud Drzwi! Nasza szeroka paleta obejmuje zarówno eleganckie odcienie, jak i oryginalne, wyraziste kolory. Dzięki nam możesz idealnie dopasować drzwi do wystroju swojego wnętrza lub indywidualnych preferencji. Odkryj nasze wyjątkowe kolory i ciesz się pięknem swoich drzwi wewnętrznych!



KOLORYSTYKA DRZWI DREWNIANYCH

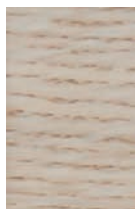

WEISS
10901

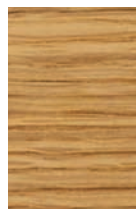

HONIG
10906

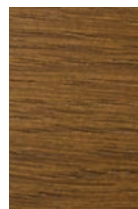

RUSTIKAL
10907

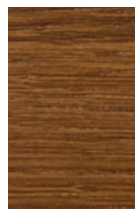

KOGNAK
10908

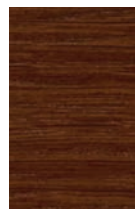

MARON
10909

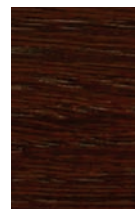

ORZECH
10910

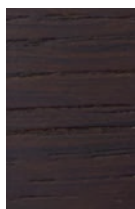

TABAK
10911

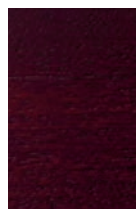

MAHAGONIROT
10912

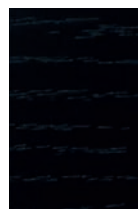

SCHWARZ
10913



KASTANIE
11117



ANTI-K
11253

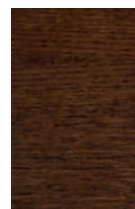

HAVANNA
11255



GOLDEN OAK
11127



NATUR
11250

OKLEINY NATURALNE



ORZECH
AMERYKAŃSKI



PALISANDER
SANTOS

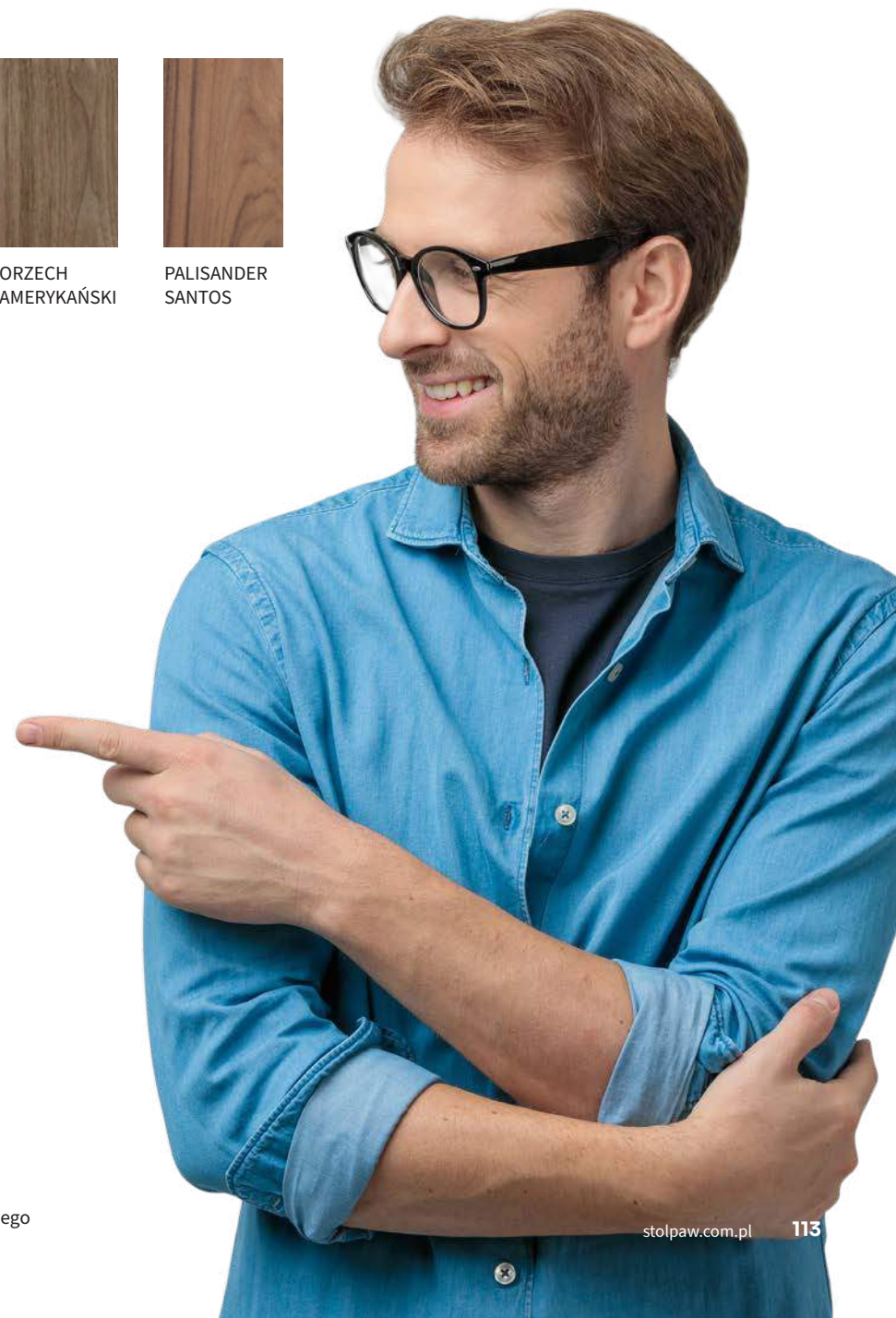

*Ze względu na technikę druku przedstawione kolory mogą różnić się od rzeczywistych, prosimy o korzystanie z wzornika koloru dostępnego u naszych dystrybutorów

DRZWI

Wewnętrzne

Kolekcja Vittoria







VITO

Minimalistyczne wzornictwo zapewni idealne dopasowanie kolekcji do nowoczesnego rodzaju wnętrz.

PRZEKRÓJ:



FREZOWANIE:



FREZ 02
STANDARD

KONSTRUKCJA SKRZYDŁA

- drzwi płytowe
- wersja przylgowa
- wersja bezprzylgowa
- rama skrzydła MDF wzmocniona listwami drewnianymi
- wypełnienia płyta otworowa
- płycina HDF

WYKOŃCZENIE

- malowanie metoda hydrodynamiczną wysokiej klasy lakierami RAL
- ozdobne frezy na płaszczyźnie skrzydła

WYPOSAŻENIE STANDARDOWE

- zamek standardowy oszczędnościowy opcja: klucz, wc, wkładka patentowa
- dwa zawiasy regulowane w trzech płaszczyznach (wersja przylgowa)
- uszczelka w ościeżnicy

WYPOSAŻENIE ZA DOPŁATĄ

- komplet zawiasów do drzwi bezprzylgowych
- opcja EI30, EI60 - do wyceny indywidualnej



**CECHY
PRODUKTU:**



solidna
konstrukcja



wysoka
jakość



drzwi
przyłgowe



drzwi
bezprzyłgowe



24 miesiące
gwarancji



paleta
kolorów RAL



nietypowe
wymiary



drzwi
rewersyjne



VIT 01



VIT 02



VIT 03



VIT 04



 ELIO

ELIO

Tradycyjne, klasyczne, ponadczasowe.
Optycznie powiększają każde wnętrze.

PRZEKRÓJ:



FREZOWANIE:



FREZ 01
OPCJA



FREZ 03
STANDARD

KONSTRUKCJA SKRZYDŁA

- drzwi płytowe
- wersja przylgowa
- wersja bezprzylgowa
- rama skrzydła MDF wzmocniona listwami drewnianymi
- wypełnienia płyta otworowa
- płytina HDF

WYKOŃCZENIE

- malowanie metoda hydrodynamiczną wysokiej klasy lakierami RAL
- ozdobne frezy na płaszczyźnie skrzydła

WYPOSAŻENIE STANDARDOWE

- zamek standardowy oszczędnościowy opcja: klucz, wc, wkładka patentowa
- dwa zawiasy regulowane w trzech płaszczyznach (wersja przylgowa)
- uszczelka w ościeżnicy

WYPOSAŻENIE ZA DOPŁATĄ

- komplet zawiasów do drzwi bezprzylgowych
- opcja EI30, EI60 - do wyceny indywidualnej



Model: ELIO 02

**CECHY
PRODUKTU:**



solidna
konstrukcja



wysoka
jakość



drzwi
przyłgowe



drzwi
bezprzylgowe



24 miesiące
gwarancji



paleta
kolorów RAL



nietypowe
wymiary



drzwi
rewersyjne



drzwi
przeciwpożarowe



ELIO 01



ELIO 02



ELIO 03



ELIO 04





DARIO

DARIO

Elegancja dopasowana do przestrzeni utrzymanej w każdym stylu.

PRZEKRÓJ:



KONSTRUKCJA SKRZYDŁA

- drzwi ramiakowe
- wersja przylgowa
- wersja bezprzylgowa
- ramiaki wykonane z MDF wzmocnione listwami drewnianymi
- obióg płyta HDF
- szkło 3.3.1. mat
- szkło hartowane klejone mleczne 8 mm 4.4.2 (kolekcja Dario: model Dario 03 Dario 04)

WYKOŃCZENIE

- malowanie metoda hydrodynamiczną wysokiej klasy lakierami RAL

WYPOSAŻENIE STANDARDOWE

- zamek standardowy oszczędnościowy opcja: klucz, wc, wkładka patentowa
- dwa zawiasy regulowane w trzech płaszczyznach (wersja przylgowa)
- uszczelka w ościeżnicy
- szkło bezpieczne decormat

WYPOSAŻENIE ZA DOPŁATĄ

- komplet zawiasów do drzwi bezprzylgowych



DARIO 01



**CECHY
PRODUKTU:**



solidna
konstrukcja



wysoka
jakość



drzwi
przyłgowe



drzwi
bezprzylgowe



24 miesiące
gwarancji



paleta
kolorów RAL



nietypowe
wymiary



drzwi
rewersyjne



DARIO 02



DARIO 03



DARIO 04



DARIO 04/1



DARIO 05





FRANCO

FRANCO

Elegancja dopasowana do przestrzeni utrzymanej w każdym stylu.

PRZEKRÓJ:



KONSTRUKCJA SKRZYDŁA

- drzwi ramowe
- wersja przylgowa
- wersja bezprzylgowa
- rama skrzydła MDF wzmocniona listwami drewnianymi
- szprosy wykonane z MDF
- szkło 3.3.1 mat

WYKOŃCZENIE

- malowanie metoda hydrodynamiczną wysokiej klasy lakierami RAL

WYPOSAŻENIE STANDARDOWE

- zamek standardowy oszczędnościowy opcja: klucz, wc, wkładka patentowa
- dwa zawiasy regulowane w trzech płaszczyznach (wersja przylgowa)
- uszczelka w ościeżnicy
- szkło bezpieczne decormat

WYPOSAŻENIE ZA DOPŁATĄ

- komplet zawiasów do drzwi bezprzylgowych



Model: ELIO 02

**CECHY
PRODUKTU:**



solidna
konstrukcja



wysoka
jakość



drzwi
przyłgowe



drzwi
bezprzylgowe



24 miesiące
gwarancji



paleta
kolorów RAL



nietypowe
wymiary



drzwi
rewersyjne



FRANCO 01



FRANCO 02



FRANCO 03



FRANCO 04



System drzwi ukrytych STOLPAW

System do drzwi ukrytych STOLPAW DISCRET pozwala za uzyskanie efektu idealnego zlicowania się drzwi ze ścianą. W przypadku pomalowania drzwi na kolor ściany uzyskamy efekt ciągłości ściany i drzwi w pomieszczeniu. Oferujemy ościeżnicę do drzwi rozwieranych do wewnątrz i na zewnątrz, prawych oraz lewych. System do drzwi Visio opiera się na uniwersalnej, aluminiowej ramie wyposażonej w elementy ułatwiające precyzyjny montaż, malowanej proszkowo, pasującej do wszystkich dostępnych na rynku zawiasów wpuszczanych. Można zastosować profil ościeżnicowy z górną belką lub bez górnej belki (gdy drzwi montowane są do samego sufitu).



Konstrukcja skrzydła oparta na ramiakach z drewna klejonego warstwowo



Wypełnienie skrzydła stanowi płyta otworowa wiórowa



Poszycie zewnętrzne – płyta HDF

ZALETY SYTEMU STOLPAW DISCRET

- wysoka stabilność i sztywność konstrukcji dzięki specjalnym profilom
- wzmocnione narożniki kątowników wewnętrznych zabezpieczają konstrukcję na połączeniach kątowych
- szeroki zakres zastosowania systemu aż do 2,5 m wysokości zabudowy i szerokości skrzydła 1,2 m przy obciążeniu do 100 kg
- dzięki specjalnym profilom ościeżnicowym system współpracuje z większością dostępnych na rynku zawiasów
- uniwersalna rama pozwala na zastosowanie systemu do płyt kartonowo-gipsowych oraz ścian murowanych
- możliwość malowania ościeżnicy farbami ściennymi dzięki wstępnemu pokryciu białą farbą podkładową
- wyjątkowa konstrukcja profili pozwala uniknąć efektu poduszki powietrznej
- specjalnie zaprojektowana szczelina umożliwi maskowanie szkłem lub fornirem, co podnosi estetykę wykończenia
- zaprojektowane wejście na siatki kątowe zapobiega pękaniu ścian na łączeniach z profilem
- nie ma potrzeby stosowania dodatkowych podkładek dzięki specjalnym żeberkom umożliwiającym podparcie każdego zawiasu





TRZY RODZAJE WYKONANIE SKRZYDŁA:

- Skrzydło impregnowane pod farbę akrylową lub tapetę
- Skrzydło malowane kolorami z palety RAL pół mat lub NCS
- Skrzydło fornirowane naturalnym obłogiem dębowy lub naturalnymi fornirami egzotycznymi

WYPOSAŻENIE STANDARDOWE:

- Zawiasy
- Uszczelki w ościeżnicy
- Zamek magnetyczny
- Ościeżnica aluminiowa wielokomorowa o dużej sztywności
- Zaczep zamka

WYMIARY DRZWI PRZYLGOwych JEDNODZIELNYCH Z OŚCIEŻNICĄ STANDARD

| Szerokość drzwi | Wymiary skrzydeł | | Światło przejścia | | Wymiary ościeżnicy | | Wymiary otworu | | Wymiary z opaskami | |
|-----------------|------------------|------|-------------------|------|--------------------|-------|----------------|--------|--------------------|------|
| | S1 | H1s | HS | | ZEW | H ZEW | S BAZA | H BAZA | A O | H O |
| "60" | 642 | 2039 | 600 | 2025 | 644 | 2040 | 664 | 2050 | 764 | 2100 |
| "70" | 742 | 2039 | 700 | 2025 | 744 | 2040 | 764 | 2050 | 864 | 2100 |
| "80" | 842 | 2039 | 800 | 2025 | 844 | 2040 | 864 | 2050 | 964 | 2100 |
| "90" | 942 | 2039 | 900 | 2025 | 944 | 2040 | 964 | 2050 | 1064 | 2100 |
| "100" | 1042 | 2039 | 1000 | 2025 | 1044 | 2040 | 1064 | 2050 | 1164 | 2100 |

PRZEKRÓJ POZIOMY DRZWI PRAWIE

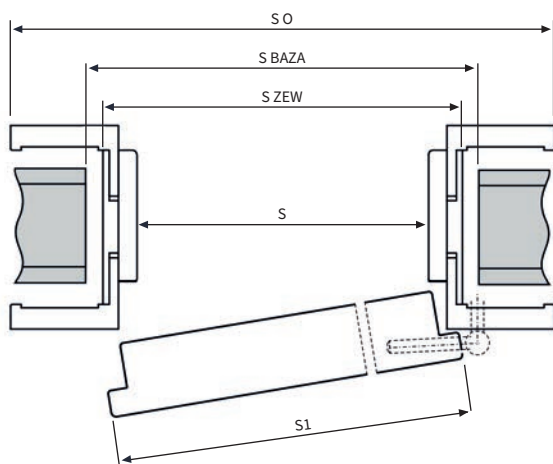

PRZEKRÓJ POZIOMY DRZWI LEWE

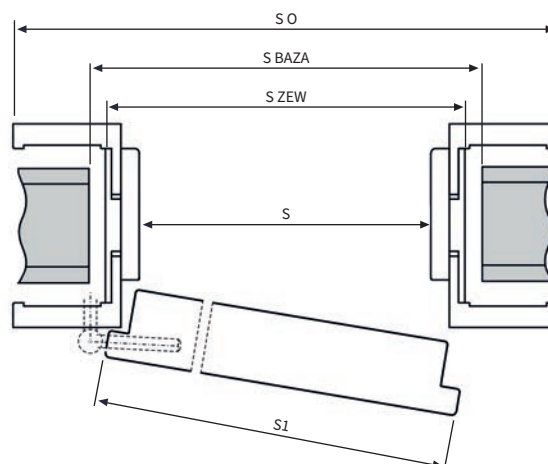

PRZEKRÓJ PIONOWY

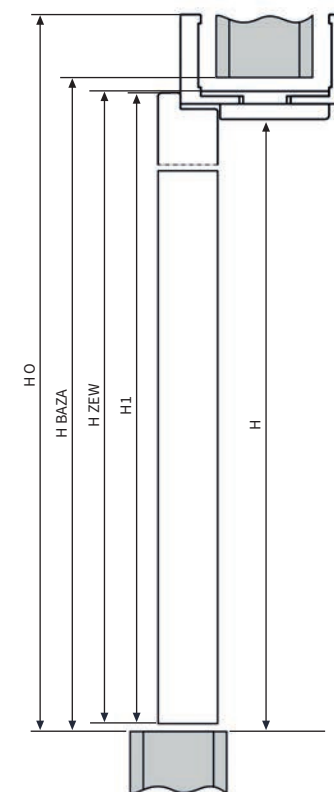

NEMEZIS

System przesuwny NEMEZIS charakteryzuje się wysoką jakością wykonania. Jest idealnym rozwiązaniem do nowoczesnych i klasycznych wnętrz.

UCHWYTY WPUSZCZANE 55x82mm



CZARNY



NIKIEL



PATYNA
ANTYCZNA



CHROM
VELVET



CHROM
SZCZOTKOWANY

KONSTRUKCJA

System przesuwny naścienny NEMEZIS stosowany jest jako drzwi bezprzylgowe jedno lub dwuskrzydłowe.

ZESTAW DO PRZESUWU SKRZYDEŁ SKŁADA SIĘ Z:

- dowolnego modelu skrzydła wewnętrznego (w rozmiarze 60, 70, 80, 90, 100) w wersji bezprzylgowej
- systemu przesuwego naściennego
- maskownicy
- pochwytów



AREO

System przesuwny Areo doda elegancji zarówno klasycznemu i nowoczesnemu wnętrzu. Daje wrażenie zawieszenia w przestrzeni drzwi przesuwnych, dzięki zamocowaniu ich tylko do jednej listwy nad wnęką.

UCHWYTY WPUSZCZANE 55x82mm



CZARNY



NIKIEL



PATYNA
ANTYCZNA



CHROM
VELVET



CHROM
SZCZOTKOWANY

KONSTRUKCJA

System przesuwny AREO stosowany jest jako drzwi bezprzylgowe jednoskrzydłowe.

ZESTAW DO PRZESUWU SKRZYDEŁ SKŁADA SIĘ Z:

- dowolnego modelu skrzydła wewnętrznego (w rozmiarze 60, 70, 80, 90, 100) w wersji bezprzylgowej
- systemu przesuwnej naściennych



LOFT

Wyeksponowane detale mechaniczne, dla podkreślenia charakteru wykonane w czarnym matowym kolorze co nadaje wnętrzu charakter industrialny.

UCHWYTY WPUSZCZANE 55x82mm



CZARNY



NIKIEL



PATYNA
ANTYCZNA



CHROM
VELVET



CHROM
SZCZOTKOWANY

KONSTRUKCJA

System przesuwny LOFT stosowany jest jako drzwi bezprzylgowe Jednoskrzydłowe.

ZESTAW DO PRZESUWU SKRZYDEŁ SKŁADA SIĘ Z:

- dowolnego modelu skrzydła wewnętrznego (w rozmiarze 60, 70, 80, 90, 100) w wersji bezprzylgowej
- systemu przesuwnej naściennego







PRZEKROJE OŚCIEŻNIC



**OŚCIEŻNICA REGULOWANA
FORNIROWANA**



OŚCIEŻNICA STAŁA



**OŚCIEŻNICA REGULOWANA
BIAŁA**



Zeskanuj QR kod
telefonem



CENNIK

Sprawdź nasz cennik online

Znajdziesz tam ceny wszystkich naszych drzwi,
akcesoriów oraz możliwych dopłat.

Wejdź na: www.stolpaw.com.pl/cennik/



STOLPAW ALBUD DRZWI

PAWŁÓW 230B, 26-510 CHLEWISKA

TEL. +48 48 617-10-55

E-MAIL: BIURO@STOLPAW.COM.PL

1. Drewno jest materiałem naturalnym, posiadającym unikalną i wyjątkową strukturę. Jego naturalne cechy powodują możliwość powstania różnic kolorystycznych poszczególnych elementów lub usłojenia i nie stanowią podstaw do reklamacji.
2. Drzwi zewnętrzne muszą być osłonięte poprzez zadaszenie wykonane bezpośrednio nad drzwiami lub całkowicie osłonięte obudową i montowane w podcieniach.
3. Podane ceny dotyczą drzwi jednokolorowych z palety lazurów STOLPAW ALBUD DRZWI. Malowanie dwukolorem lub farbami z palety RAL (z wyjątkiem Ral 7016 – 9016) objęte są dopłatą z tabeli dopłat.
4. Kolory z palety RAL w technologii NOVUM dostępne są z wyłączeniem koloru białego.
5. Aplikacje ozdobne typu INOX, szkło Lakobel, montowane są standardowo jednostronnie od strony zewnętrznej drzwi.
6. Wszystkie modele z szybą czarny antisol oraz aplikacją INOX w układzie pionowym występują w wymiarze Hz= 2080 mm.
7. Drzwi dostępne o wymiarach niestandardowych dostępne są bez dopłat. Dopłatą obejmują drzwi wyższe niż 2150mm i szersze niż 1020 mm .po zewnętrznej stronie ościeżnicy.
8. W drzwiach montowane są standardowo szyby zespolone płaskie typu reflex ze szkłem nieskoemisyjnym. Szyby czarny antisol występują w standardzie w określonych modelach w pozostałych jako opcja za dopłatą.
9. Wszystkie drzwi wykonujemy opcjonalnie z dostawkami bocznymi typu: FIX – stała, RUCHOMA – imitacja skrzydła, WITRYNA – Szklenie w ościeżnicy.
10. Indywidualne projekty, realizujemy po weryfikacji możliwości konstrukcyjnej i dokonanej przednio wycenie.
11. Wszystkie ceny podane w katalogu są cenami netto i nie zawierają podatku VAT.

Wszelkie informacje zawarte w katalogu mają charakter informacyjny i nie stanowią oferty handlowej w rozumieniu Kodeksu Cywilnego. W związku z ciągłym rozwojem, wprowadzaniem udoskonaleń producent zastrzega sobie prawo do wprowadzania zmian.

Prosimy o korzystanie z wzornika lazurów dostępnego u naszych Partnerów Handlowych.